

TABLE DES MATIÈRES

SECTION 1	
• PROFILS	3
Profils intérieurs	3
Panneaux.	10
Profils extérieurs	36
SECTION 2	
• SÉRIE TRADITIONNELLE	45
SECTION 3	
• SÉRIE DISTINCTIVE	67
SECTION 4	
• SÉRIE CATHÉDRALE	93
SECTION 5	
• MOULURES APPLIQUÉES	113
SECTION 6	
• SÉRIE PRESTIGE	119
Dessins de profils	119
Modèles de portes	137
SECTION 7	
• PANNEAUX MULTIPLES	199

SECTION 8

• PRODUITS SPÉCIALISÉS 209

Cadres vitrés optionnels	209
Options chevilles.	220
Options trous de penture	221
Façades d'électroménagers ***DISCONTINUÉ***	222
Cadres à four.	223
Pilastres	226
Rosettes	241
Valences	243
Supports de bois.	247
Pattes	261
Demi-poteaux ***DISCONTINUÉ***	289
Pattes de meuble ***DISCONTINUÉ***	295
Hottes de poêle ***DISCONTINUÉ***	298
Treillis pour celliers.	301
Supports à coupes.	305
Tiroirs à queues d'aronde	306

SECTION 10

• PRODUITS DE PROMOTIONS 393

SECTION 11

• POLITIQUE 395

Profils

Profils intérieurs porte $\frac{3}{4}$ " épais standard

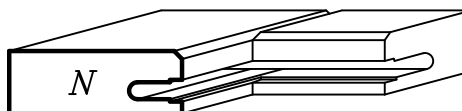
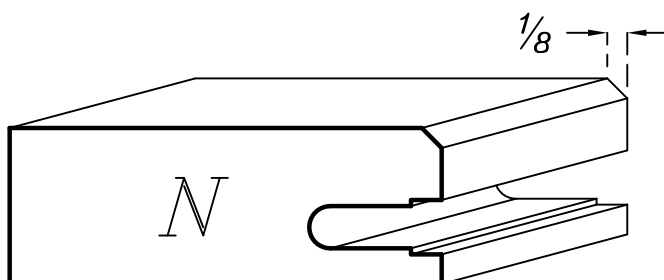
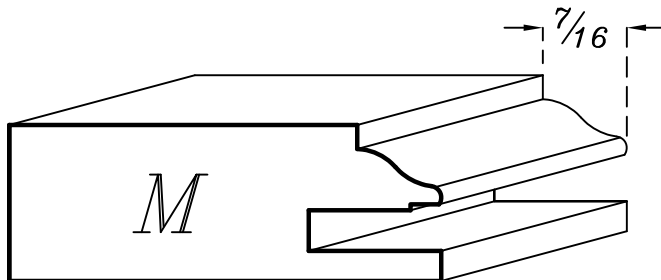
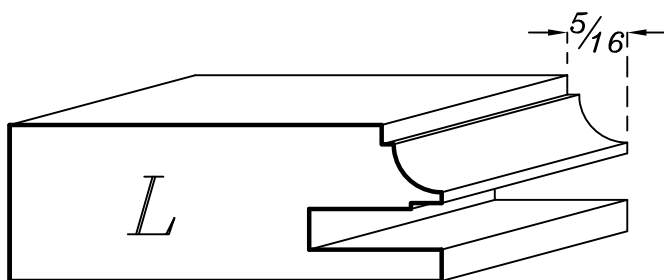
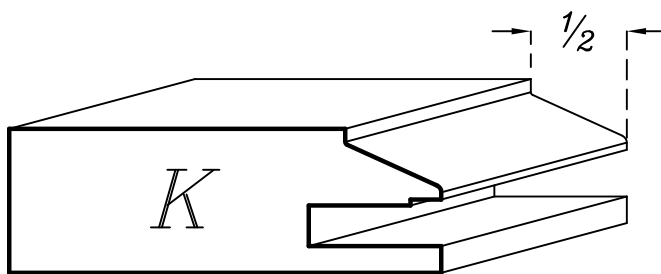
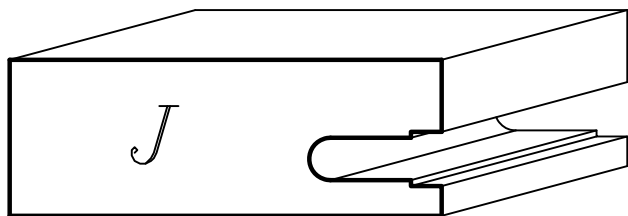
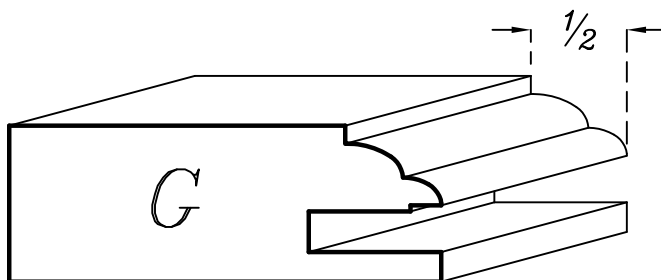
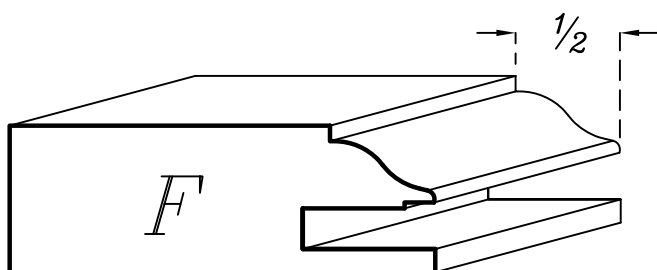
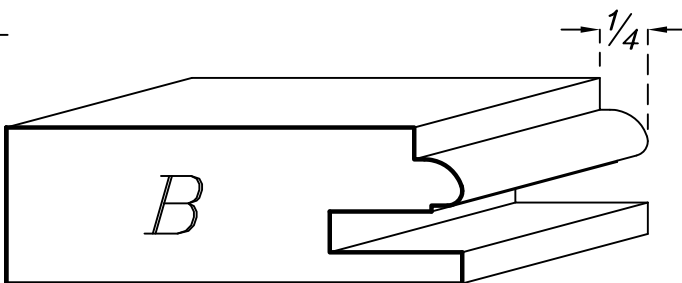
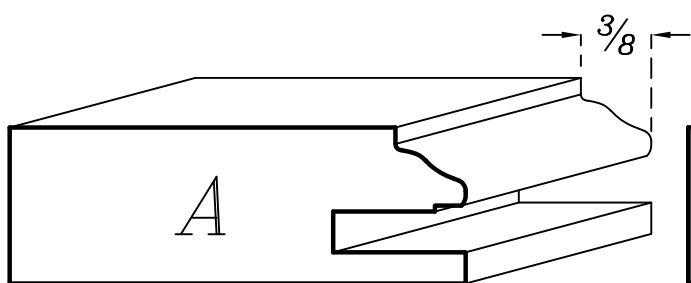

Le profil N crée une rainure entre le montant et la traverse

- 1 PROFILS
- 2 TRADITIONNELLE
- 3 DISTINCTIVE
- 4 CATHÉDRALE
- 5 MOULURES APPLIQUÉES
- 6 PRESTIGE
- 7 PANNEAUX MULTIPLES
- 8 PRODUITS SPÉCIALISÉS
- 9 MOULURES
- 10 PRODUITS DE PROMOTIONS
- 11 POLITIQUE

Profilis

Profilis intérieurs porte $\frac{3}{4}$ " épais standard

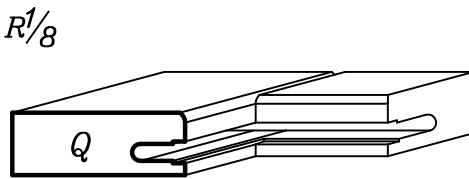
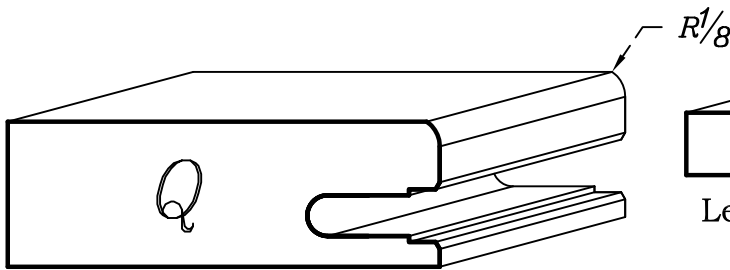
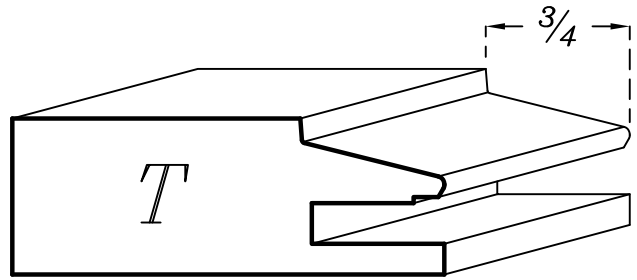
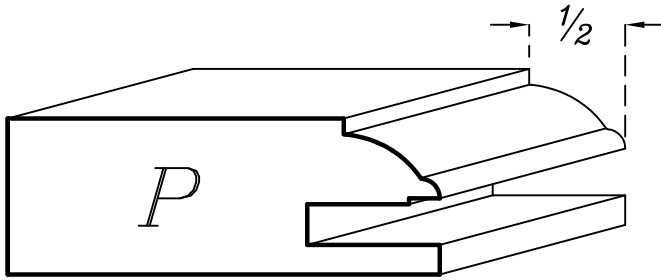

Le profil Q crée une rainure
entre le montant et la
traverse

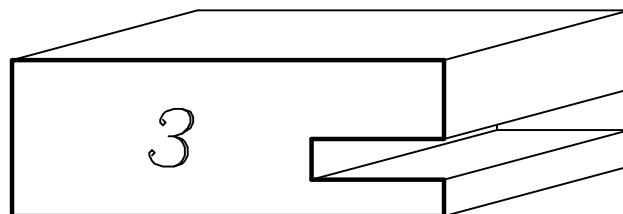
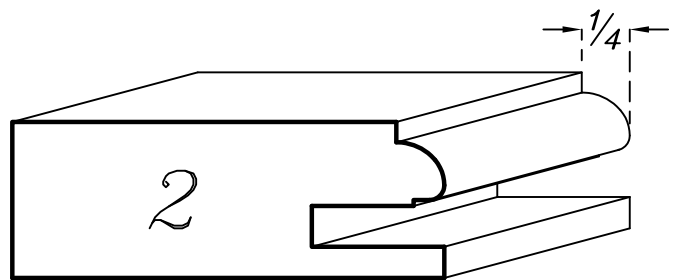
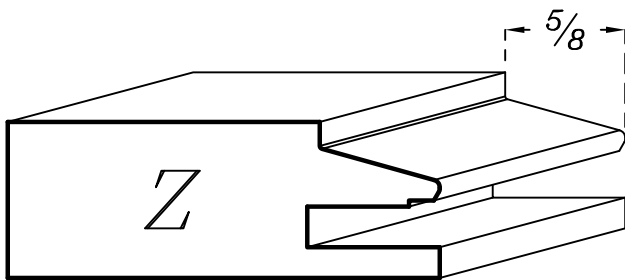
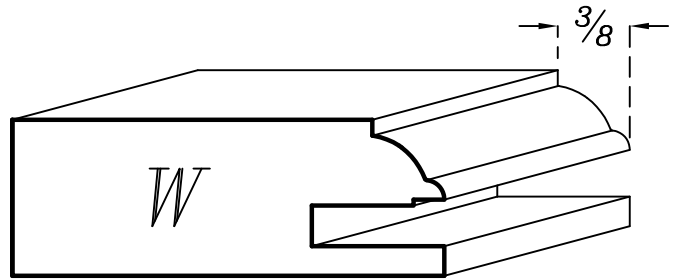
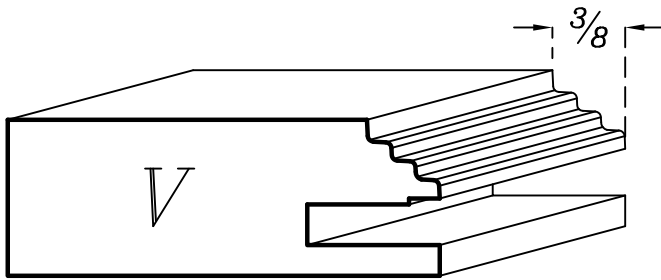

Profils

Profils intérieurs porte $\frac{3}{4}$ " épais standard

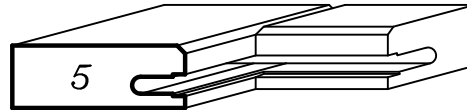
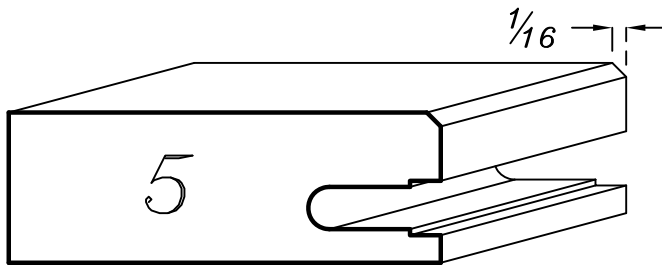

Le profil 5 crée une rainure
entre le montant et la
traverse

1
PROFILS

2
TRADITIONNELLE

3
DISTINCTIVE

4
CATHÉDRALE

5
MOULURES
APPLIQUÉES

6
PRESTIGE

7
PANNEAUX
MULTIPLES

8
PRODUITS
SPÉCIALISÉS

9
MOULURES

10
PRODUITS DE
PROMOTIONS

11
POLITIQUE

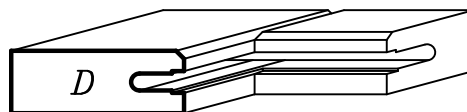
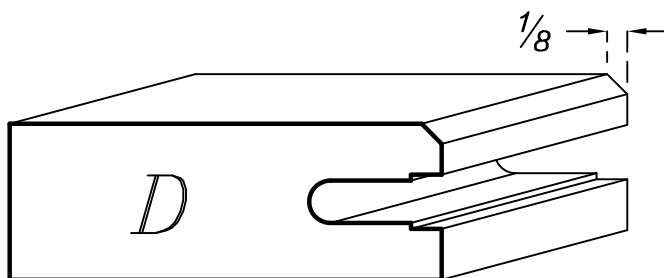
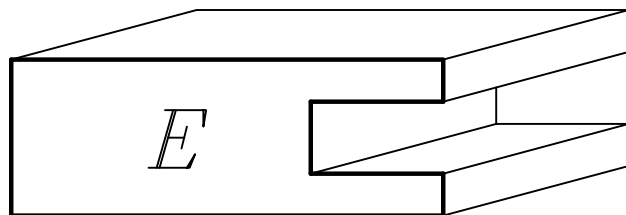
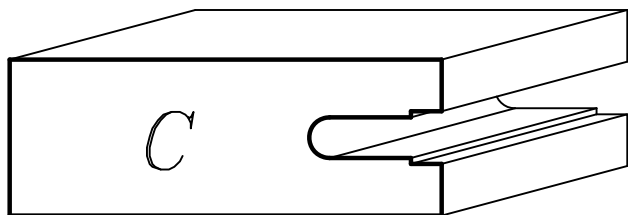

Le profil D crée une rainure entre le montant et la traverse

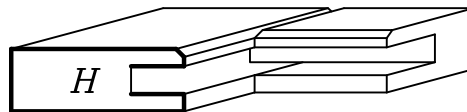
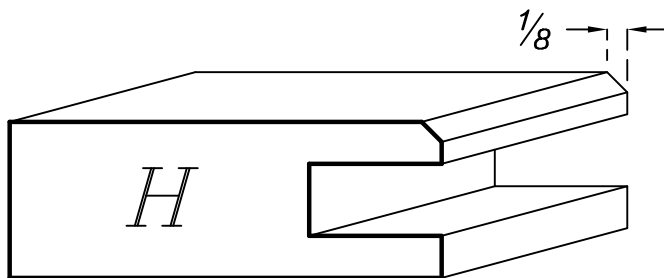

Le profil H crée une rainure entre le montant et la traverse

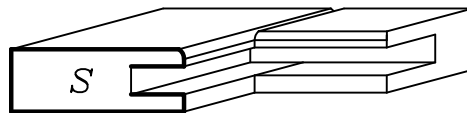
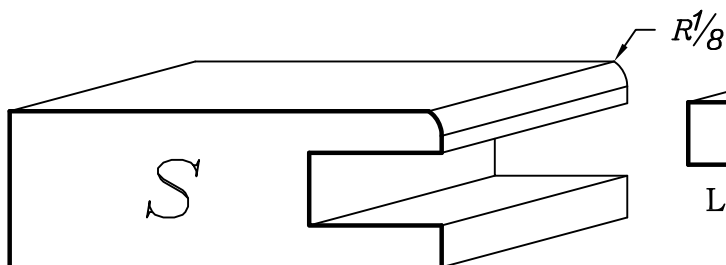
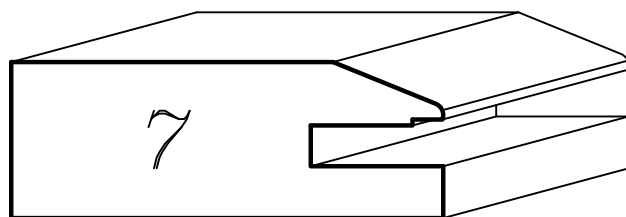
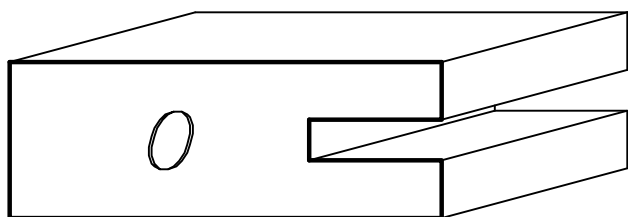

Le profil S crée une rainure entre le montant et la traverse

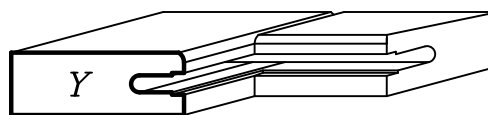
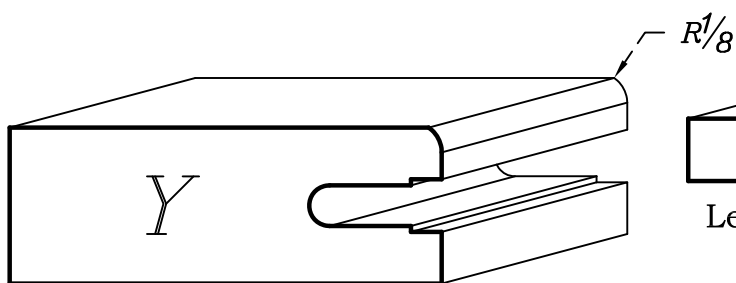

Le profil Y crée une rainure entre le montant et la traverse

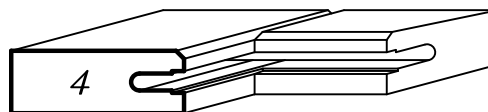
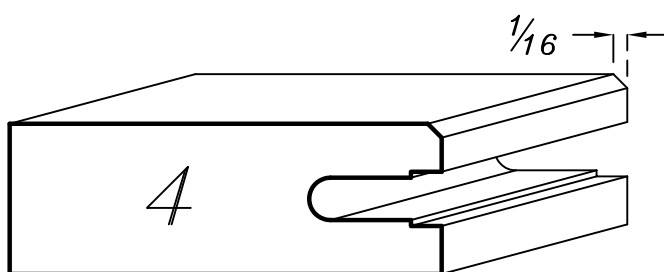

Le profil 4 crée une rainure entre le montant et la traverse

Profilés

Profilés intérieurs

porte $\frac{7}{8}$ " et 1" épais

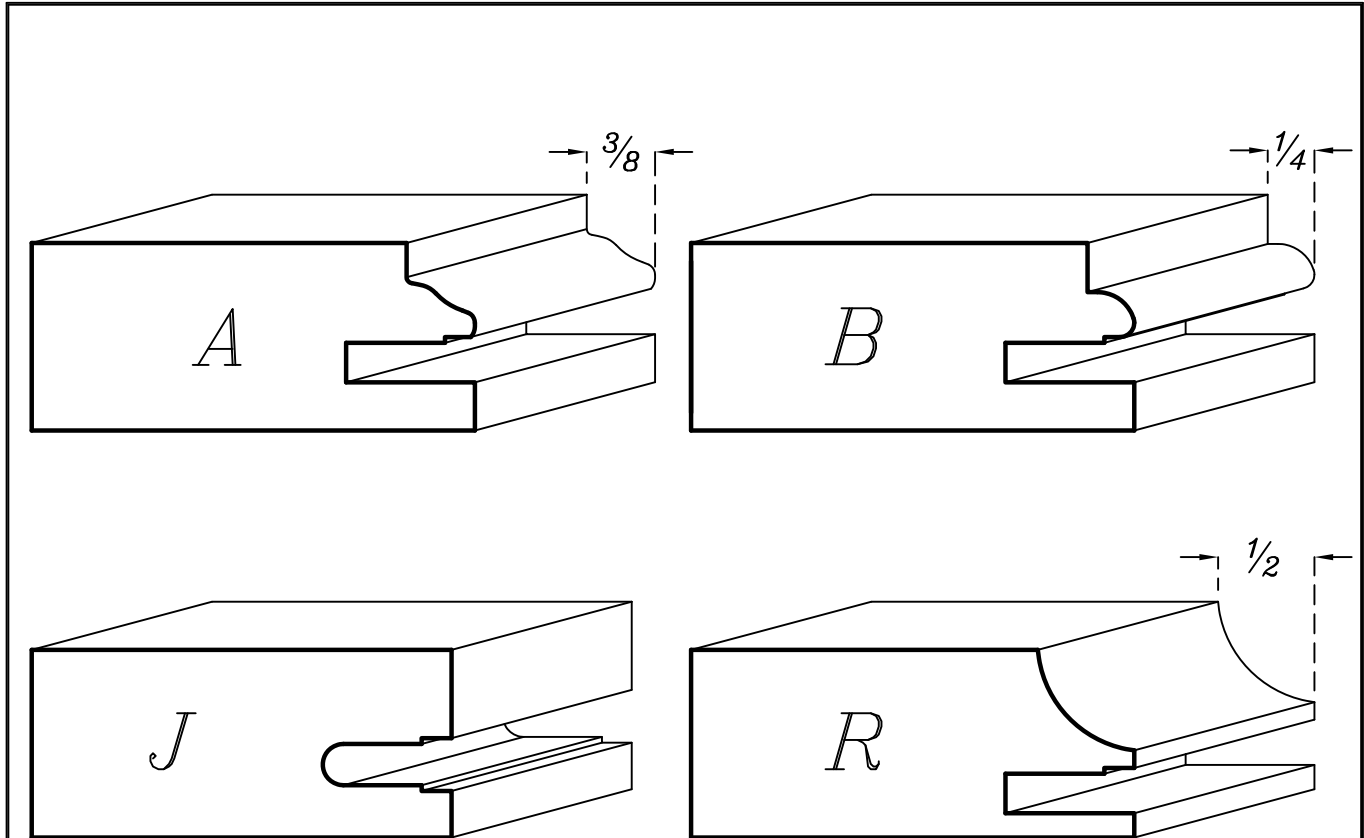

Veillez prendre note que les panneaux disponibles pour ces profils sont les mêmes que ceux utilisés pour les portes $\frac{3}{4}$ " standard, par contre les panneaux seront en retrait des montants et traverses.

S.V.P. veuillez inscrire clairement que vous désirez des portes de $\frac{7}{8}$ " ou 1" sur votre bon de commande.

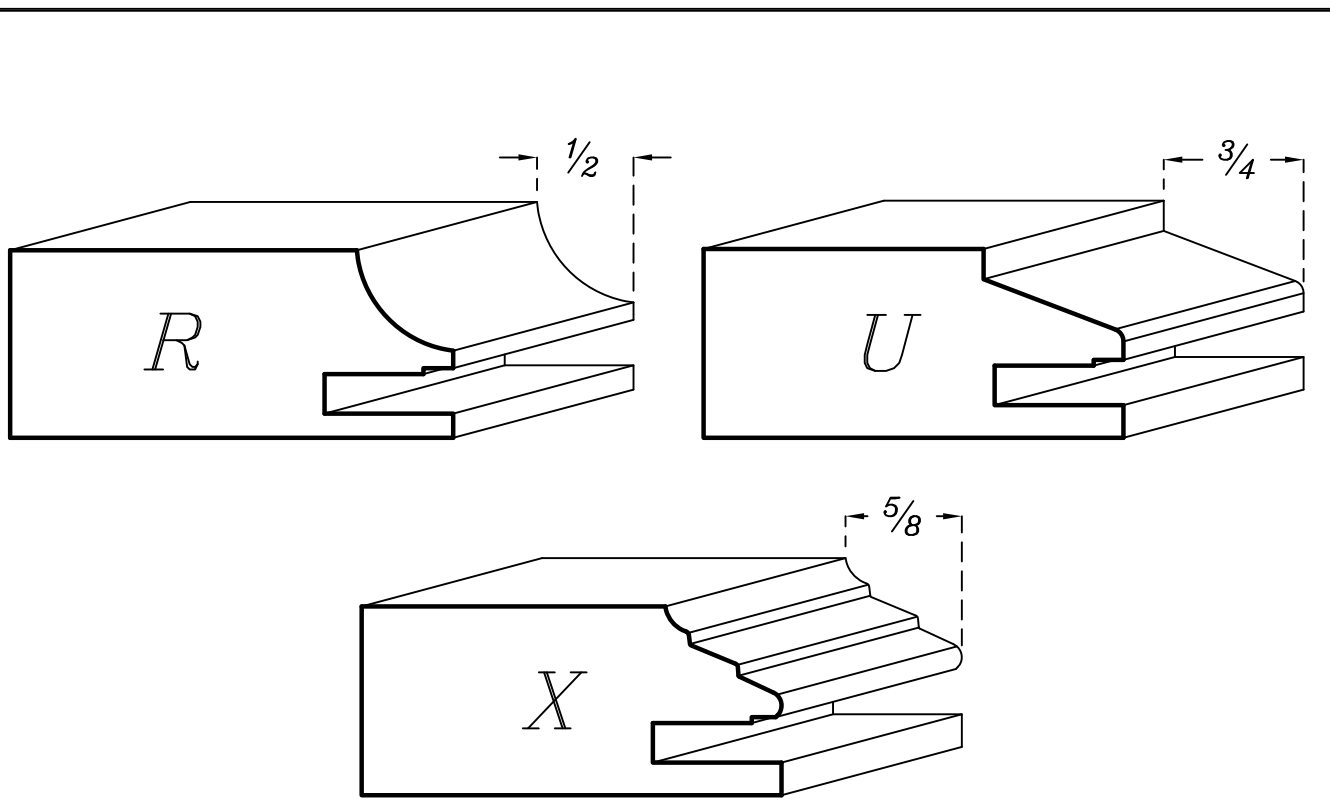

Les panneaux disponibles pour ces profils intérieurs sont ceux dédiés aux profils R, U et X dans la section profils de panneaux.

Les panneaux pour les portes $\frac{3}{4}$ " standard peuvent aussi être utilisés pour ces profils, par contre les panneaux seront en retrait des traverses et montants.

Profils

Panneaux inversés

porte $\frac{3}{4}$ " épais standard et 45°

P=Panneaux massifs / M=Panneaux de MDF

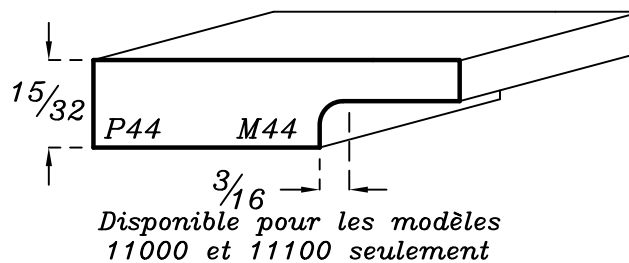
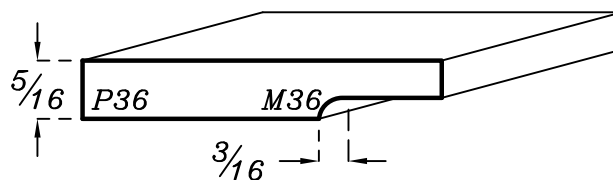
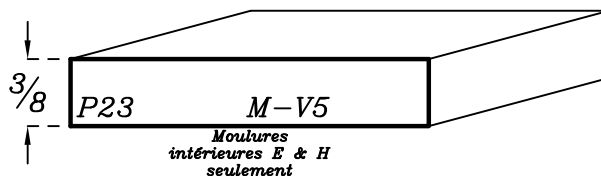
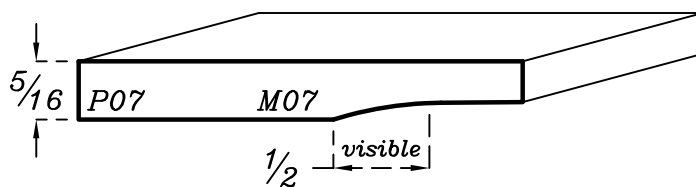

P=Panneaux massifs / M=Panneaux de MDF

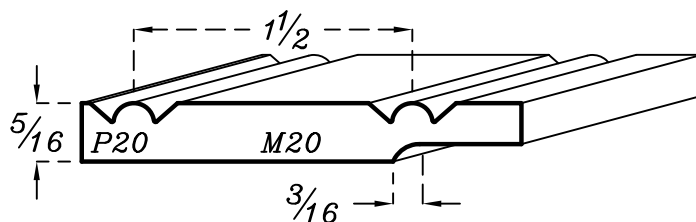
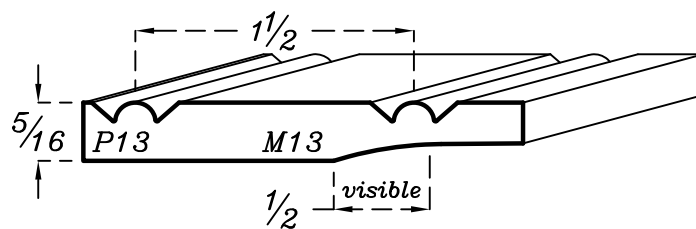
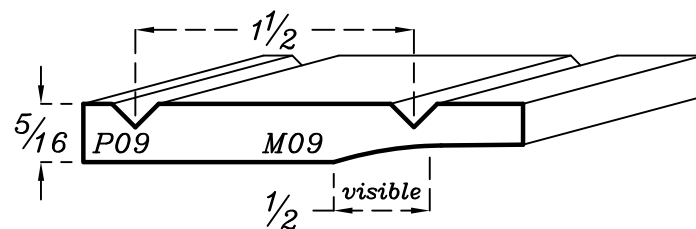
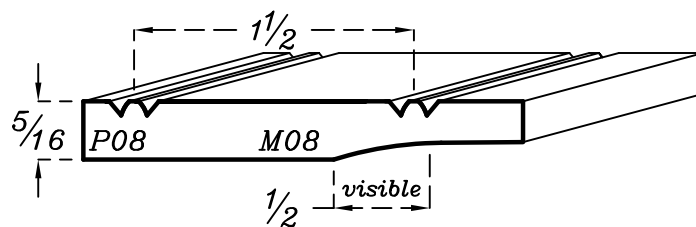

Profils

Panneaux inversés rainurés

porte $\frac{3}{4}$ " épais standard et 45°

P=Panneaux massifs / M=Panneaux de MDF

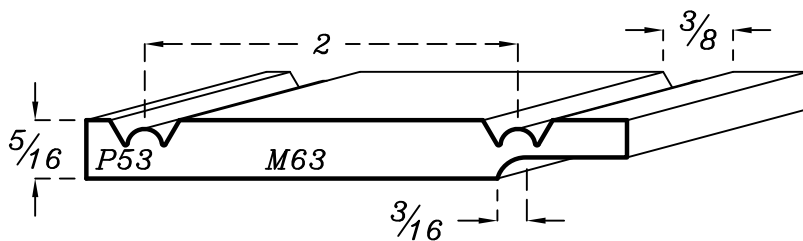
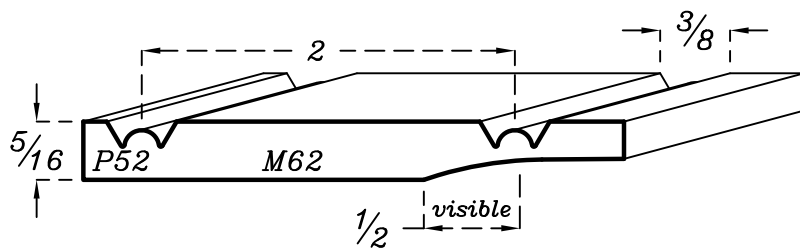
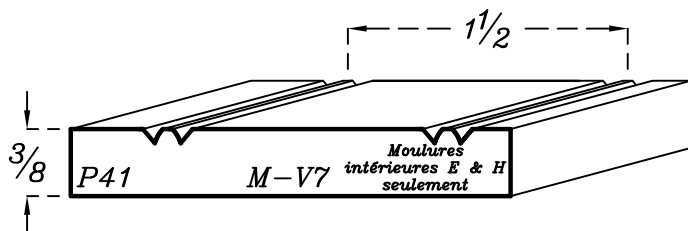
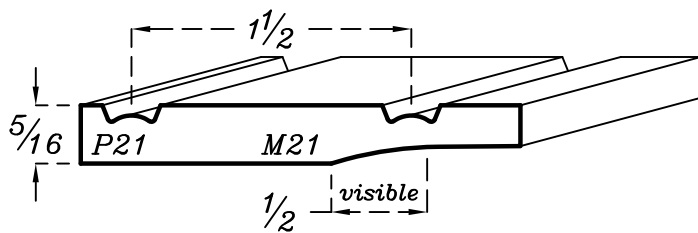

Profils

Panneaux inversés rainurés

porte $\frac{3}{4}$ " épais standard et 45°

P=Panneaux massifs / M=Panneaux de MDF

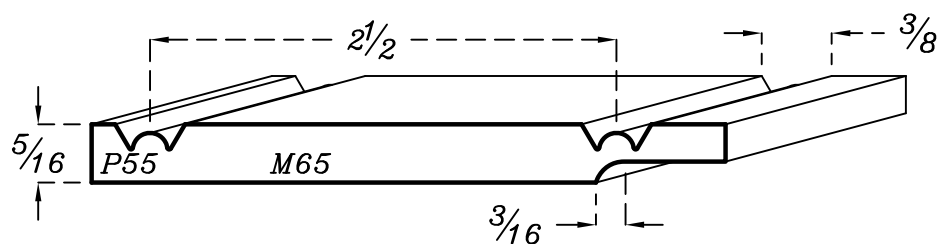

Profils

Panneaux profilés

porte $\frac{3}{4}$ " épais standard et 45°

P=Panneaux massifs / M=Panneaux de MDF

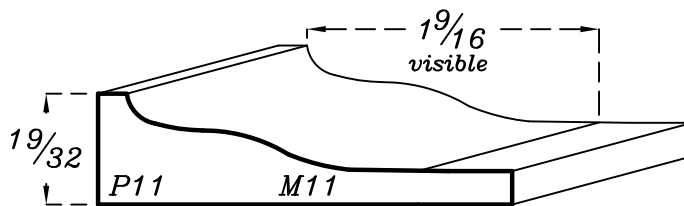
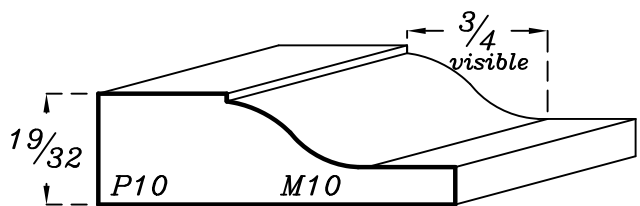
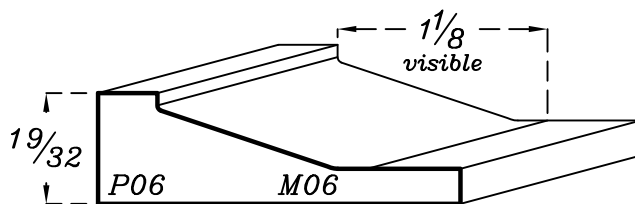
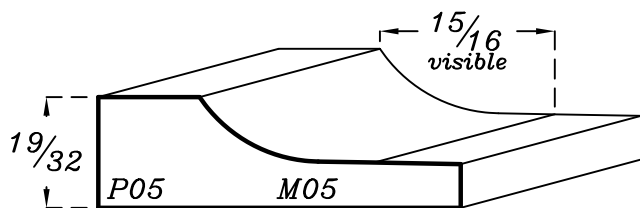
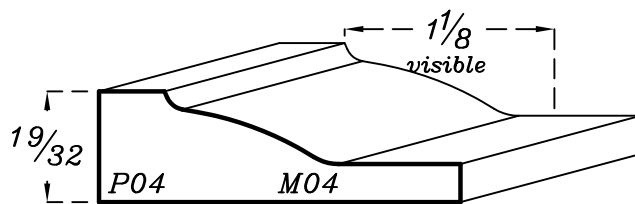
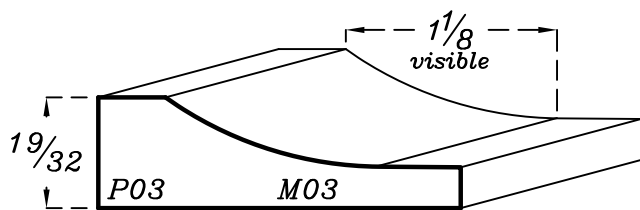
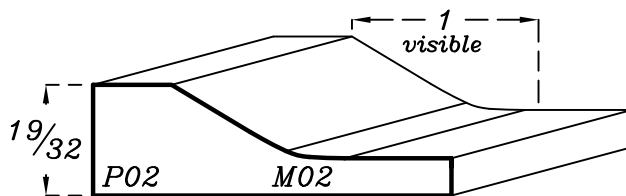
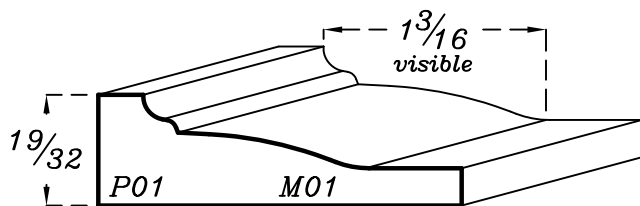

Profilés

Panneaux profilés

porte $\frac{3}{4}$ " épais standard et 45°

P=Panneaux massifs / M=Panneaux de MDF

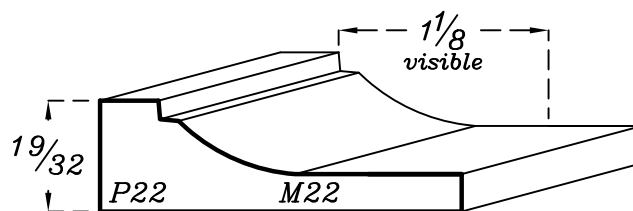
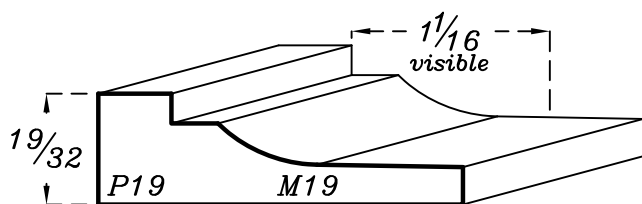
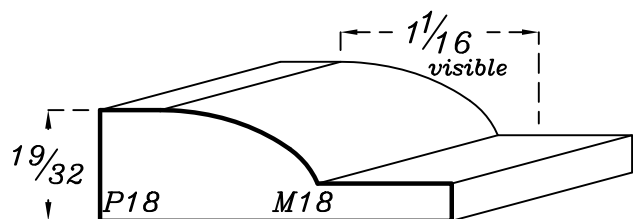
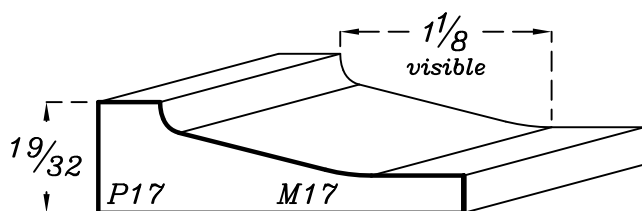
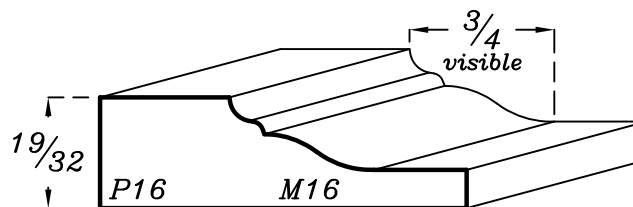
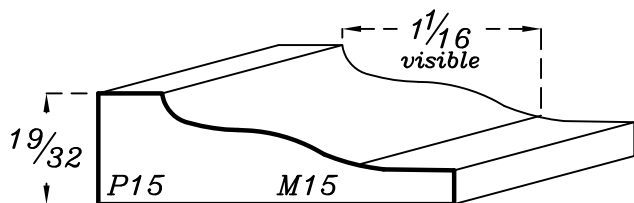
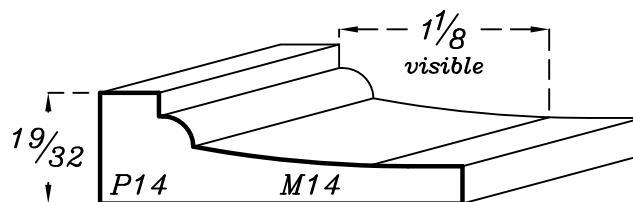
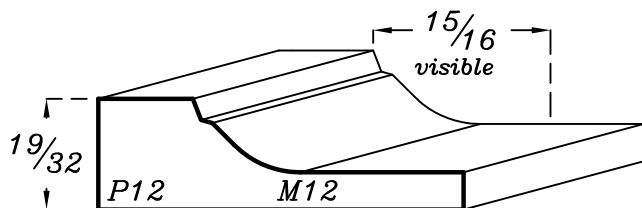

Profils

Panneaux profilés

porte $\frac{3}{4}$ " épais standard et 45°

P=Panneaux massifs / M=Panneaux de MDF

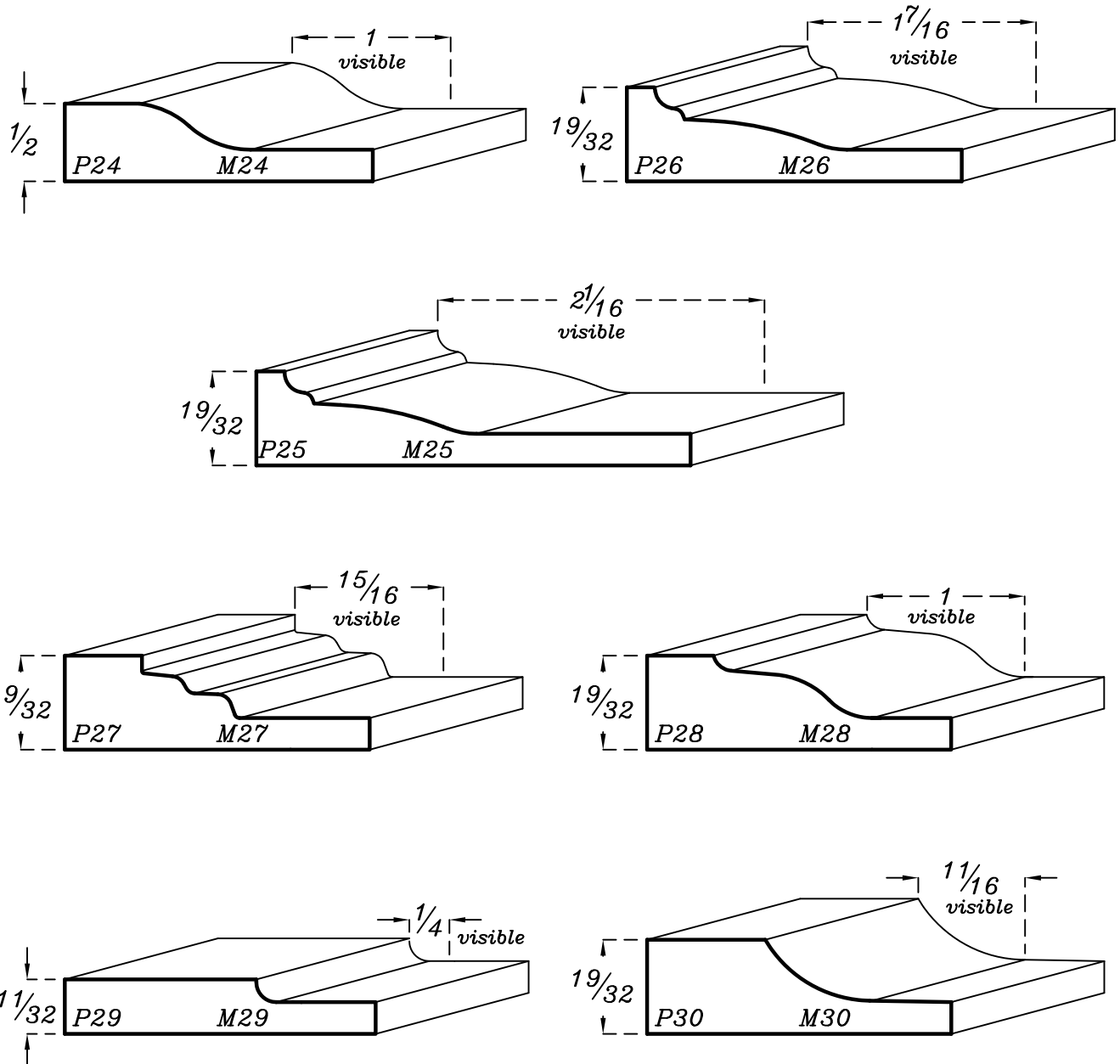

Profils

Panneaux profilés

porte $\frac{3}{4}$ " épais standard et 45°

P=Panneaux massifs / M=Panneaux de MDF

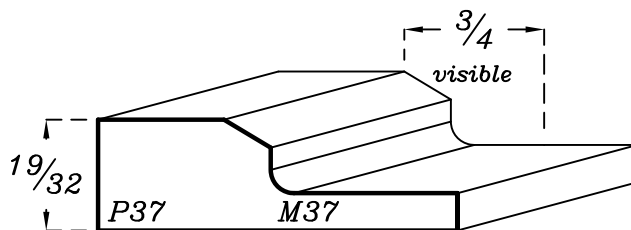
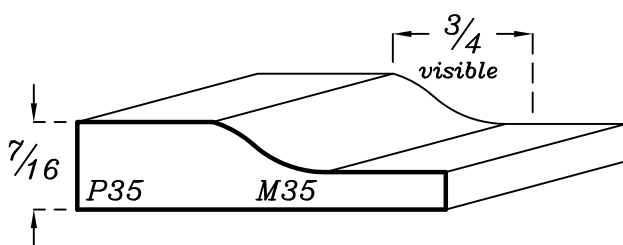
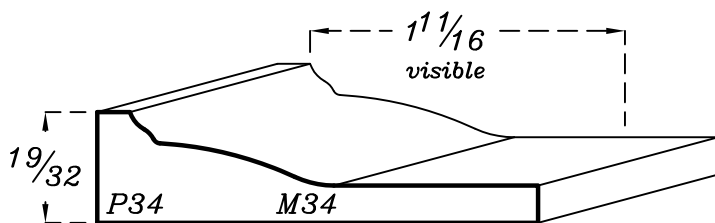
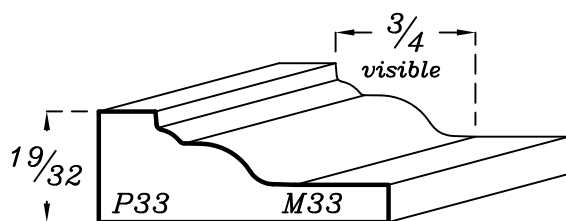
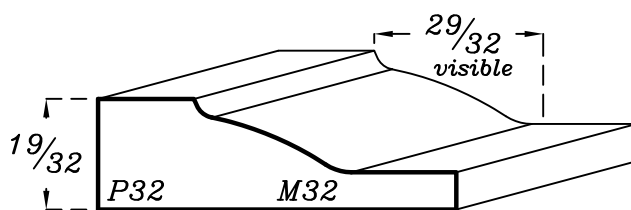
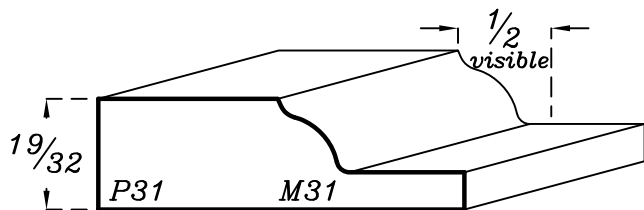

Profilés

Panneaux profilés

porte $\frac{3}{4}$ " épais standard et 45°

P=Panneaux massifs / M=Panneaux de MDF

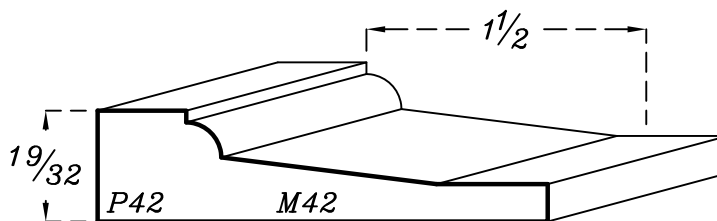
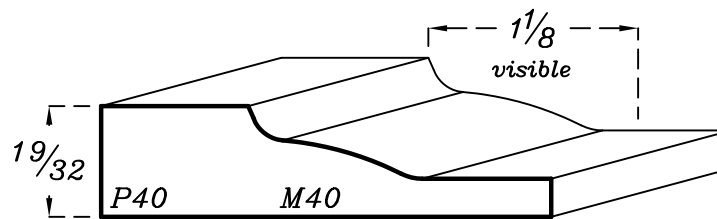
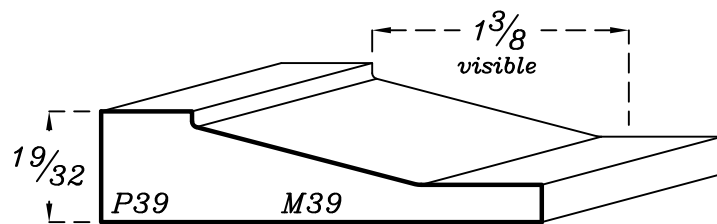
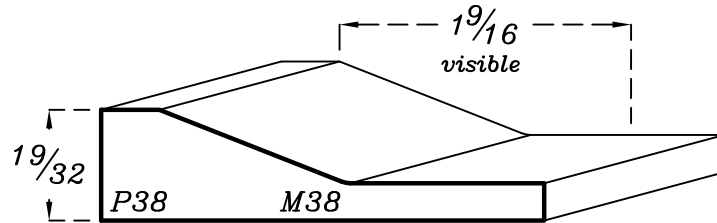

Profils

Panneaux profilés

porte 3/4" épais standard et 45°

P=Panneaux massifs / M=Panneaux de MDF

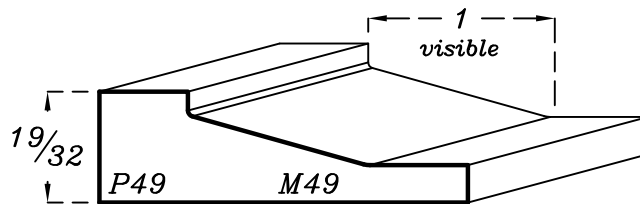
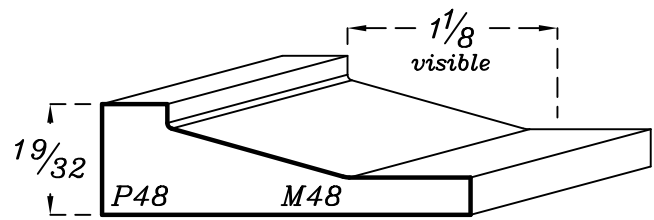
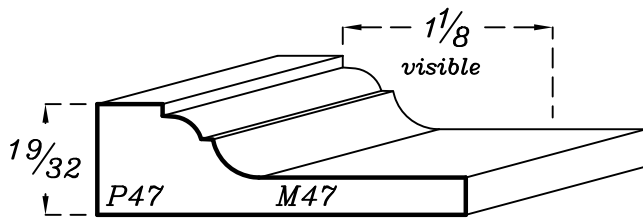
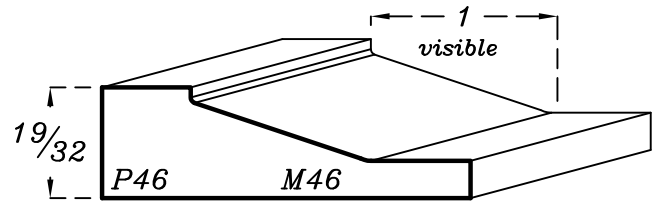
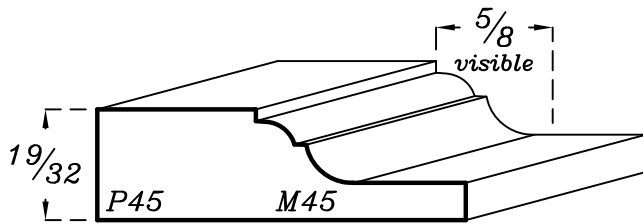
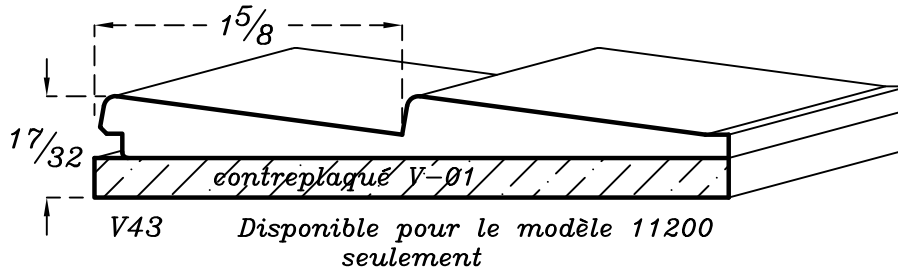

Profils

Panneaux profilés

porte $\frac{3}{4}$ " épais standard et 45°

P=Panneaux massifs / M=Panneaux de MDF

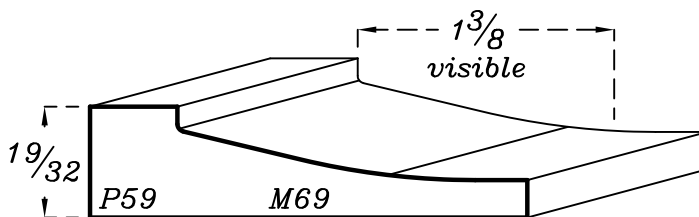
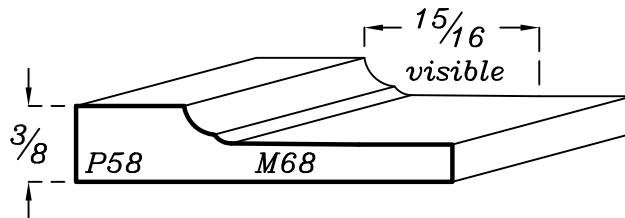
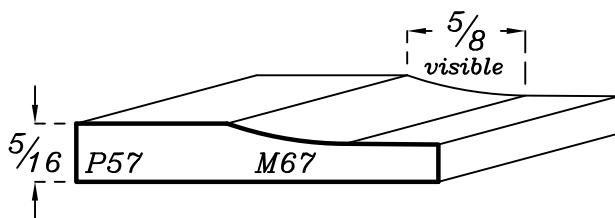
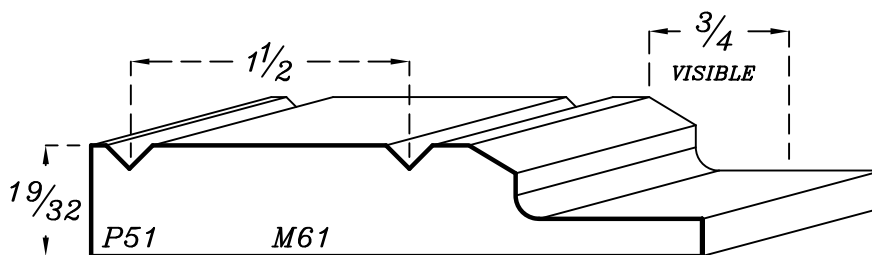
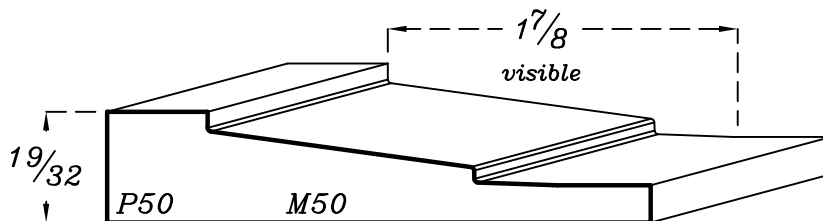

Profils

Panneaux profilés

porte $\frac{3}{4}$ " épais standard et 45°

P=Panneaux massifs / M=Panneaux de MDF

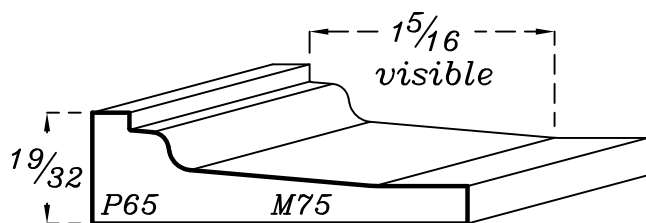
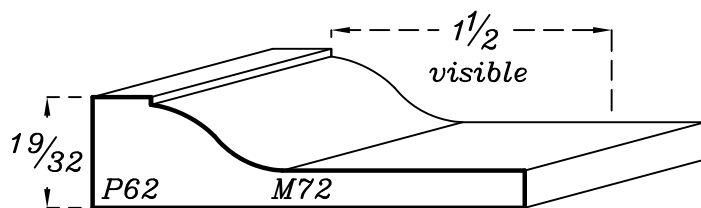
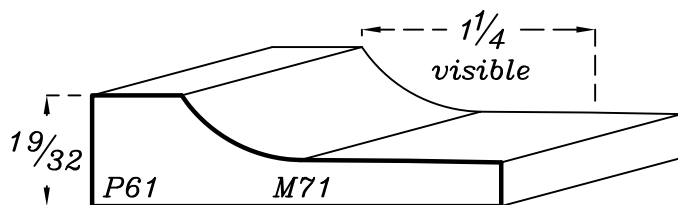
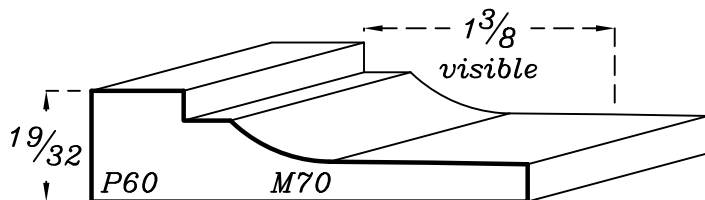

Profils

Panneaux inversés

porte $\frac{3}{4}$ " épais shaker (moules intérieures C, D, O, Y, 4 et 7)

P=Panneaux massifs / M=Panneaux de MDF

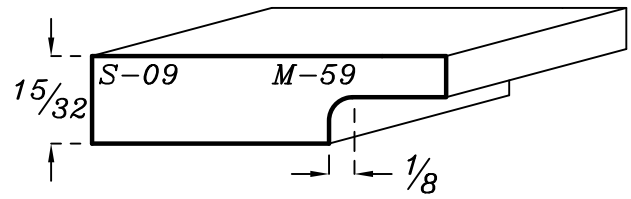
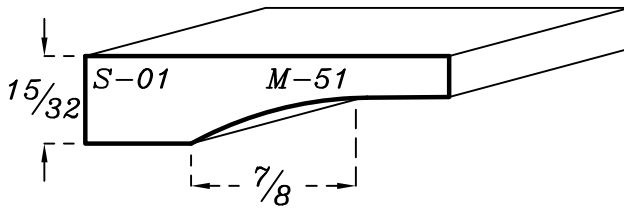

Profils

Panneaux inversés rainurés

porte $\frac{3}{4}$ " épais shaker (moules intérieures C, D, O, Y, 4 et 7)

P=Panneaux massifs / M=Panneaux de MDF

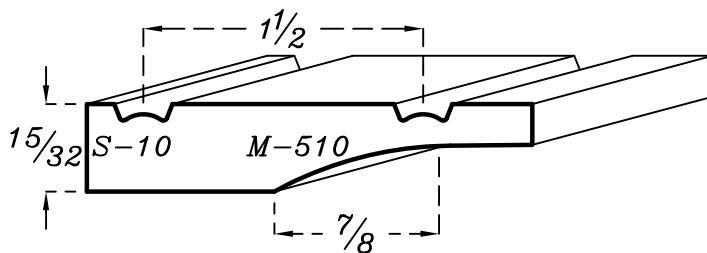
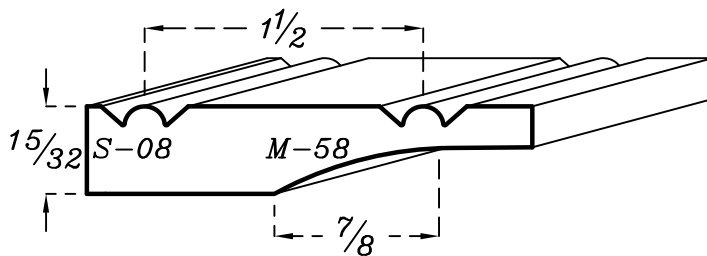
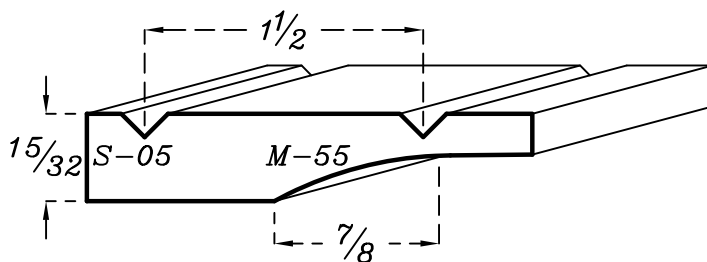
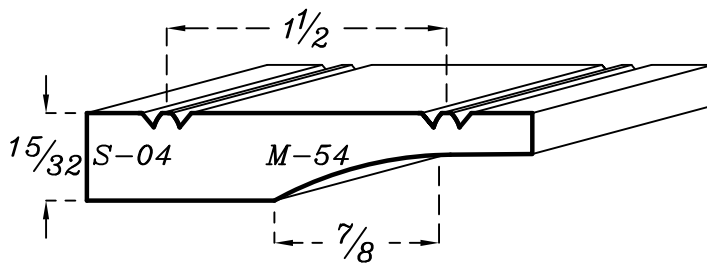

Profils Panneaux inversés rainurés

porte $\frac{3}{4}$ " épais shaker (moules intérieures C, D, O, Y, 4 et 7)

P=Panneaux massifs / M=Panneaux de MDF

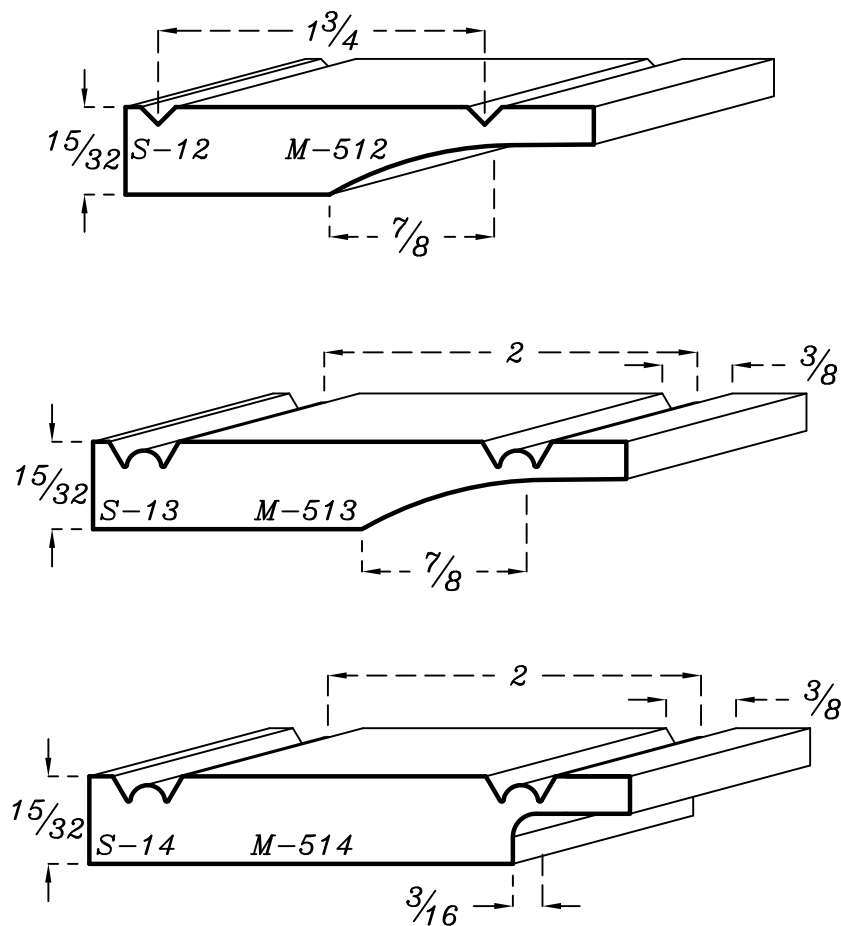

Profils

Panneaux profilés

porte $\frac{3}{4}$ " épais shaker (moules intérieur C, D, O, Y, 4 et 7)

P=Panneaux massifs / M=Panneaux de MDF

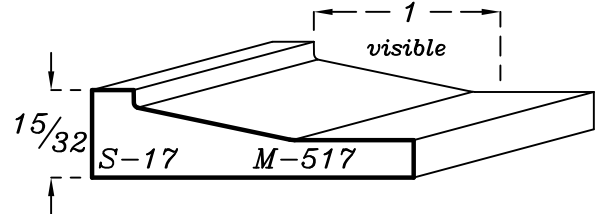
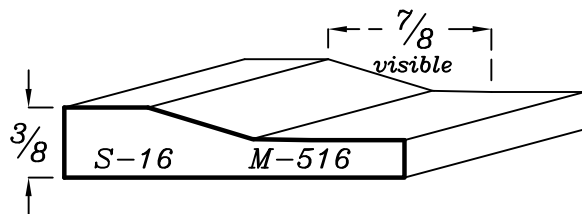
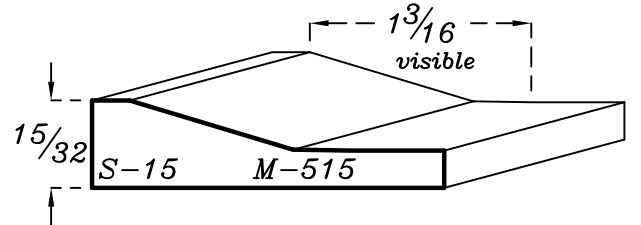
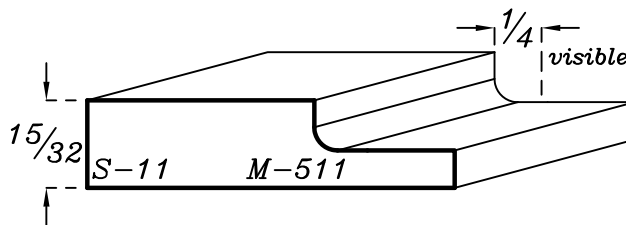
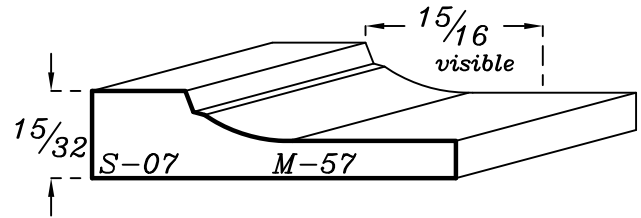
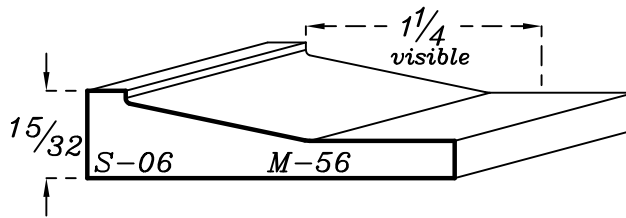
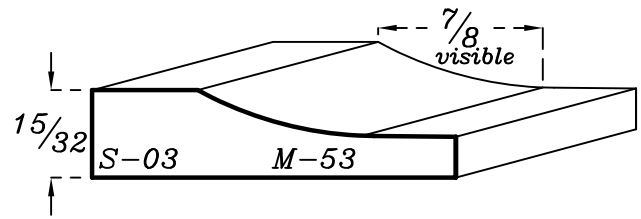
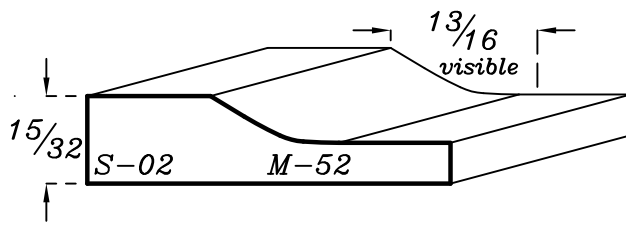

Profilés

Panneaux profilés

porte 1" épais (moules intérieures R, U et X)

P=Panneaux massif / M=Panneaux de MDF

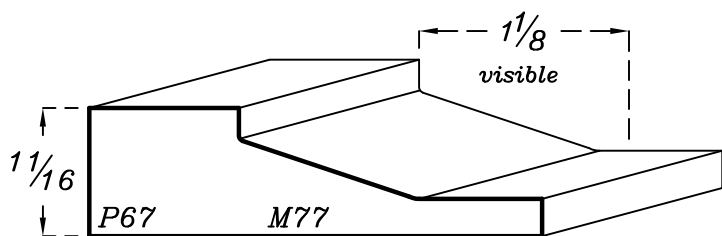
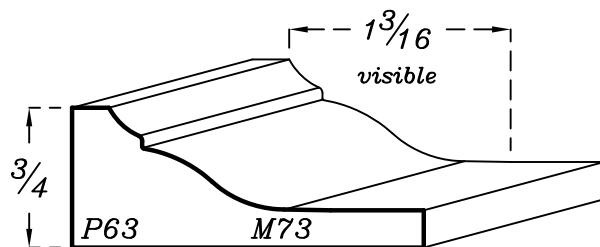
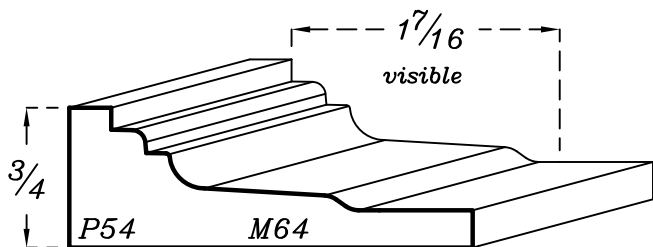

Pour portes 1" moules intérieures A,B,J
seulement

Tous les modèles sauf les moulures intérieures E, H et S

V=Panneaux plaqués / M=Panneaux de MDF

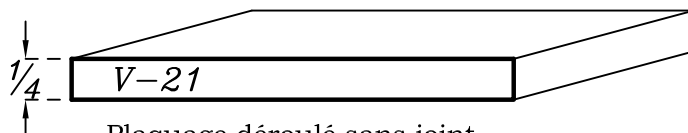
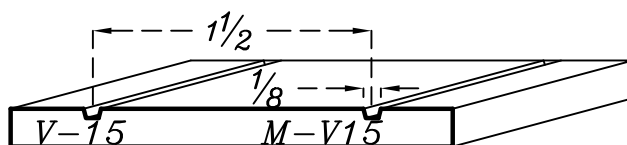
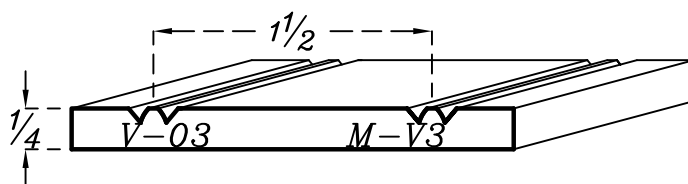
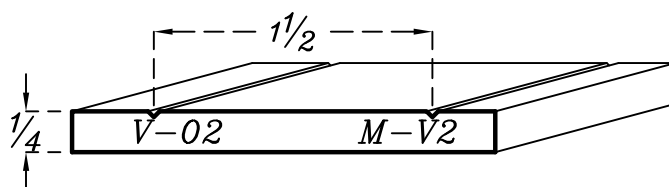
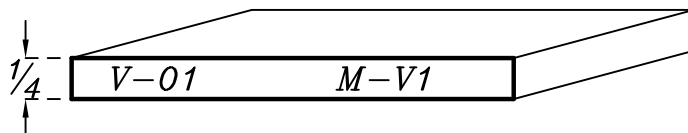

Plaquage déroulé sans joint
sur les deux côtés
de la feuille

Profils

Panneaux plaqués

Pour les moulures intérieures E, H et S seulement

V=Panneaux plaqués / M=Panneaux de MDF

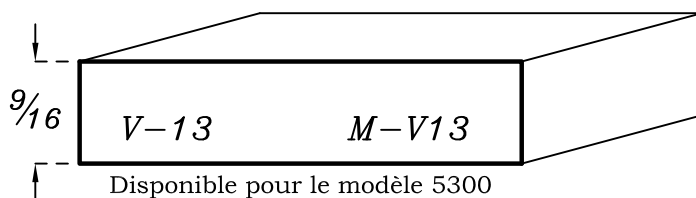
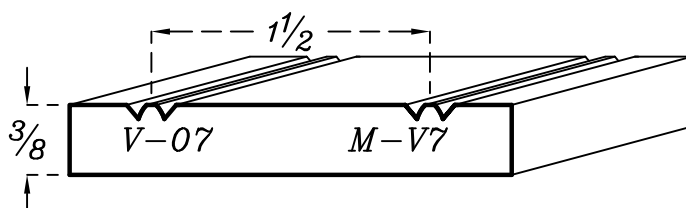
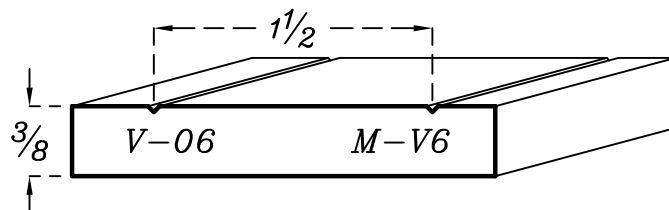
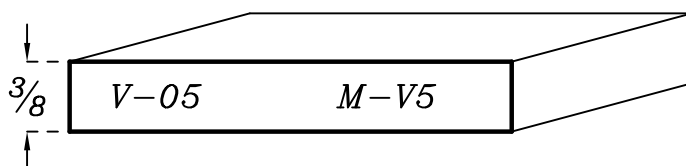

Disponible pour le modèle 5300
seulement

Profil

Panneaux profilés

profils équivalents avec visibles différents

P=Panneaux massif / M=Panneaux de MDF

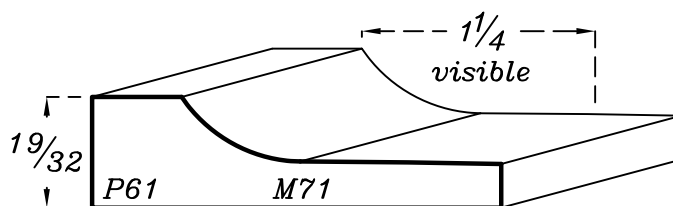
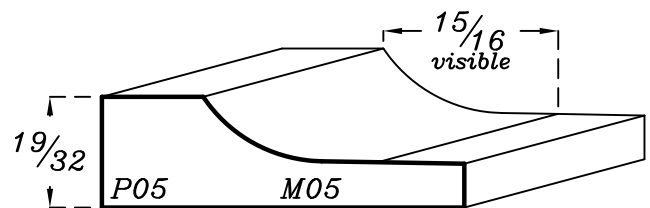
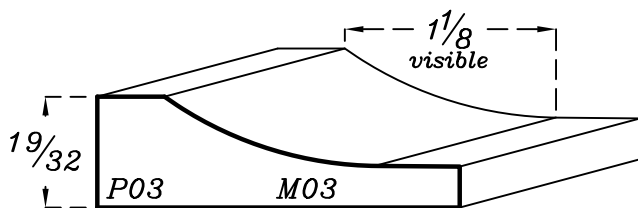
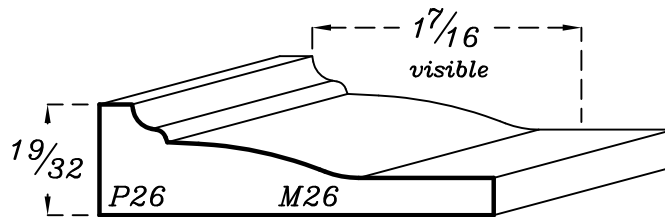
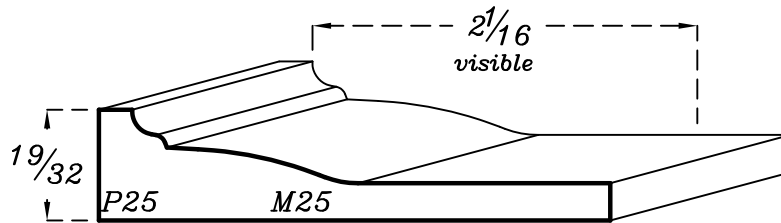
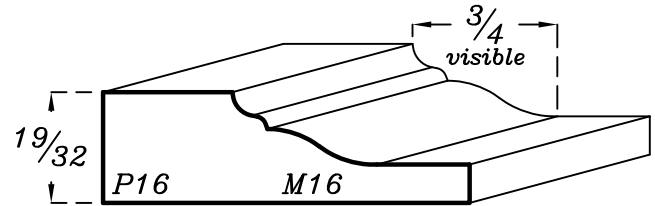
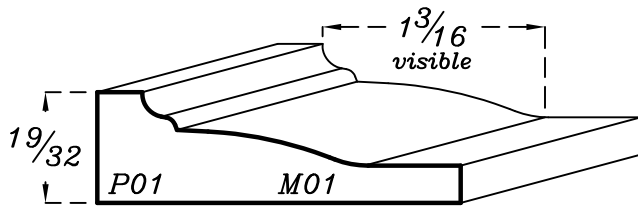

Profil

Panneaux profilés

profils équivalents avec visibles différents

P=Panneaux massif / M=Panneaux de MDF

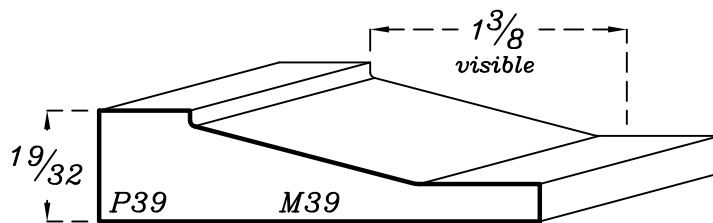
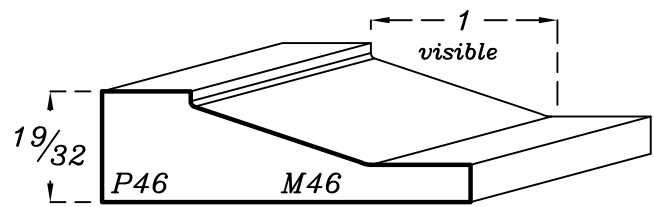
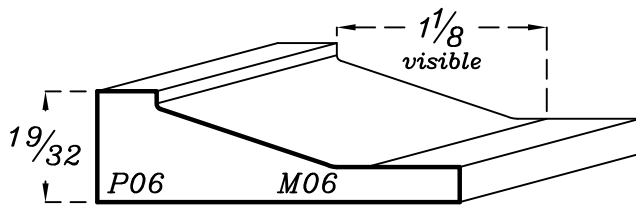
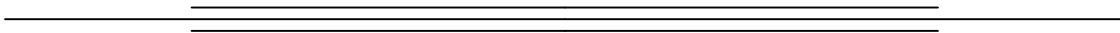
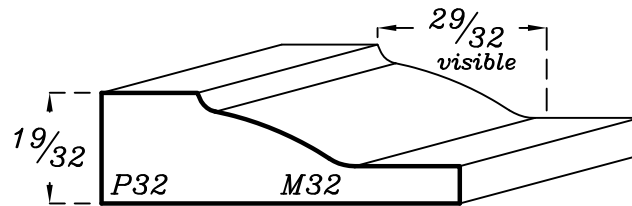
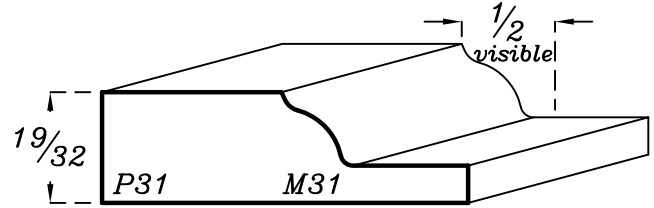
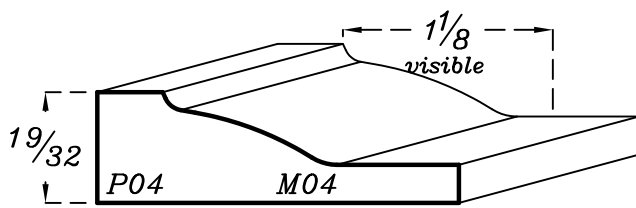

Profils

Panneaux profilés

profils équivalents avec visibles différents

P=Panneaux massif / M=Panneaux de MDF

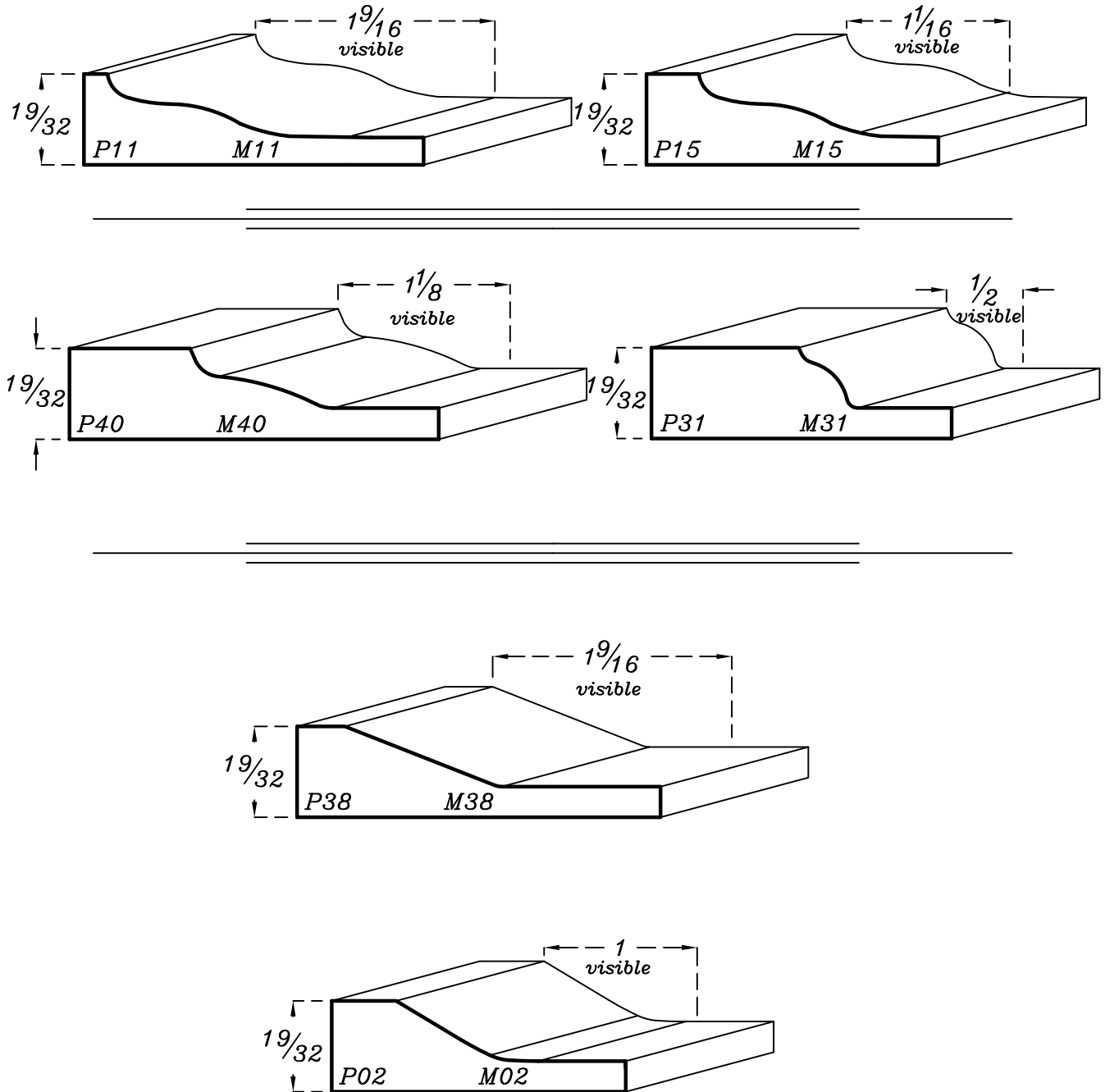

Profil

Panneaux profilés

profils équivalents avec visibles différents

P=Panneaux massif / M=Panneaux de MDF

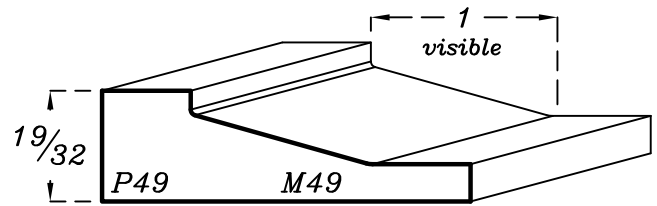
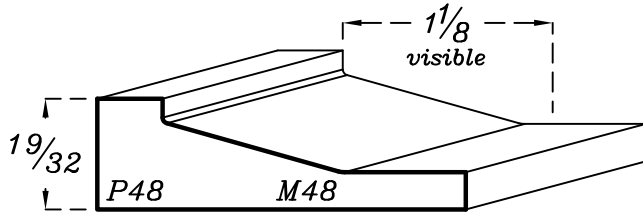
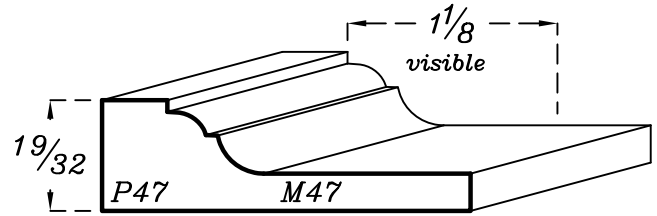
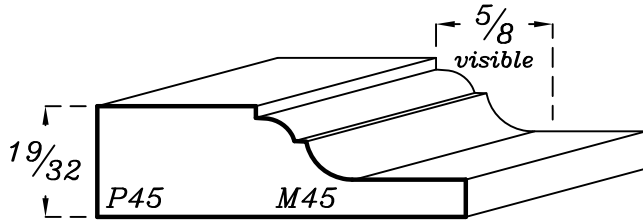

Spécifications technique

PORTE 3/4" standard

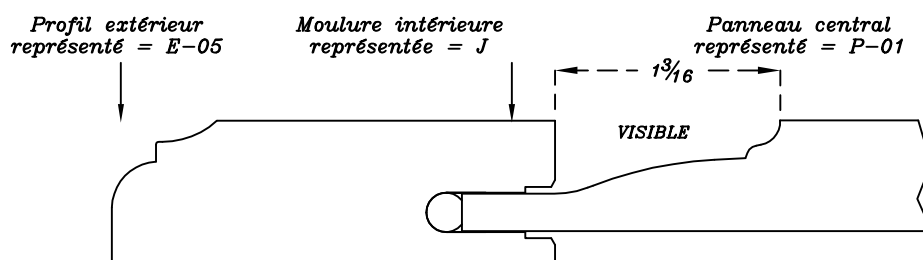
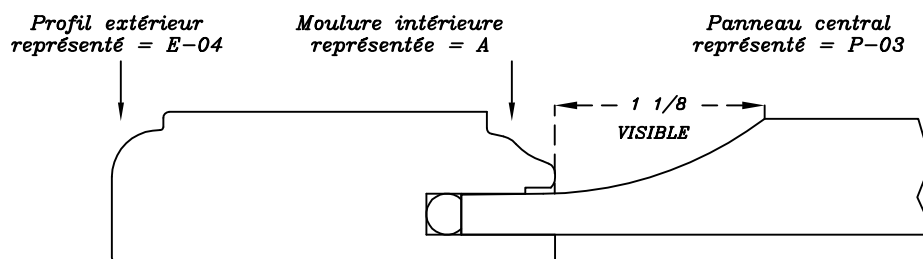

OPTIONS

?	Profils extérieurs	E-01 à E-58	
?	Moulures intérieures	A/B/F/G/J/K/L/M/N/P/Q R/T/U/V/W/X/Z/2/3/5	
?	Profil de panneaux intérieurs	SOLIDE	P-01 À P-65
		contreplaqué	V-01 À V-21
		MDF	M-01 À M-75
M-V1 À M-V3			

Spécifications technique

PORTE 3/4" standard

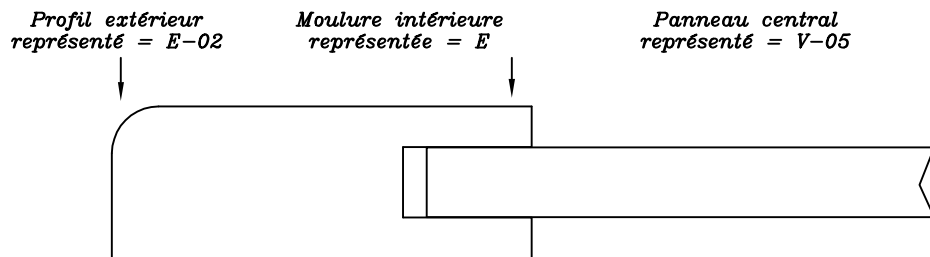
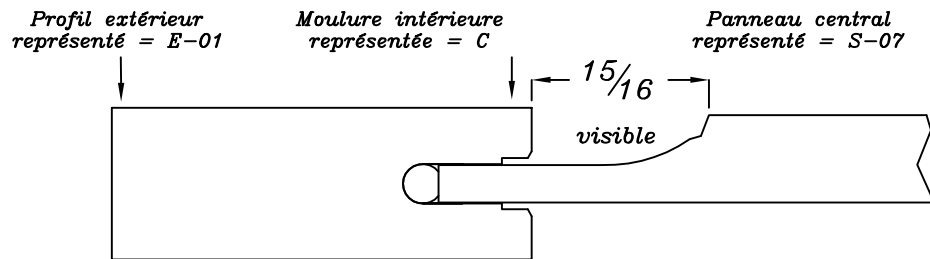

OPTIONS

?	<i>Profils extérieurs</i>	<i>E-01 à E-58</i>		
?	<i>Moulures intérieures</i>	<i>C/D/O/Y/4/7</i>	<i>E/H/S</i>	
?	<i>Profil de panneaux intérieurs</i>	<i>SOLIDE</i>	<i>S-01 À S-17</i>	<i>P-23</i>
		<i>contreplaqué</i>	<i>V-01 À V-21</i>	<i>V-05 À V-07</i>
		<i>MDF</i>	<i>M-51 À M-517</i> <i>M-V1 À M-V3</i>	<i>M-V5 À M-V7</i>

Spécifications technique

PORTE 7/8" et 1"

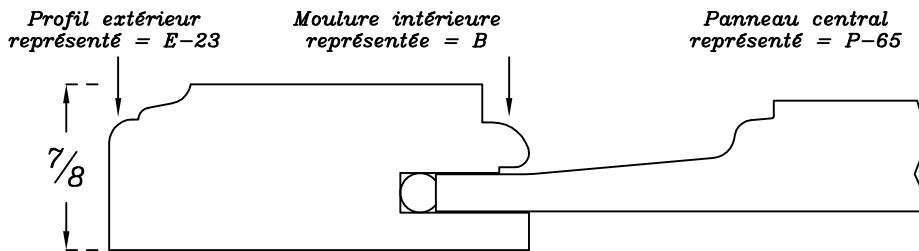
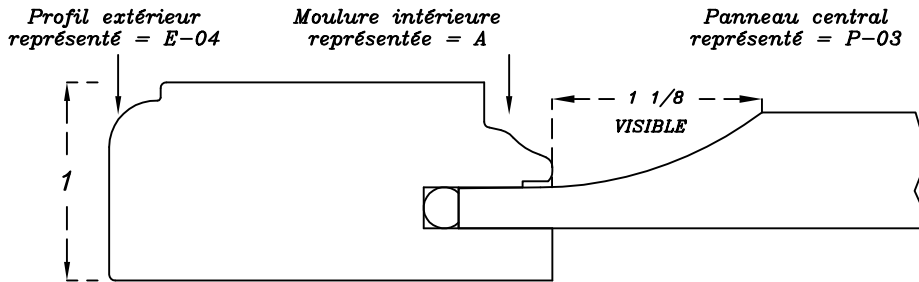

OPTIONS

?	<i>Profils extérieurs</i>	<i>E-01 à E-58</i>	
?	<i>Moulures intérieures</i>	<i>A/B/J/R</i>	
?	<i>Profil de panneaux intérieurs</i>	<i>SOLIDE</i>	<i>P-01 À P-65</i>
		<i>contreplaqué</i>	<i>V-01 À V-21</i>
		<i>MDF</i>	<i>M-01 À M-75</i>
			<i>M-V1 À M-V3</i>

Profil

Profil extérieurs

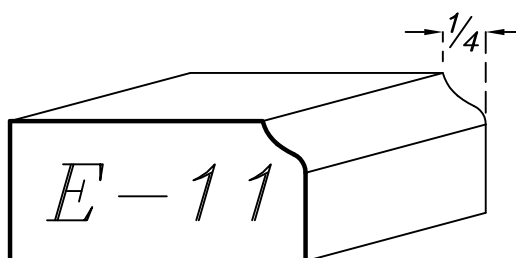
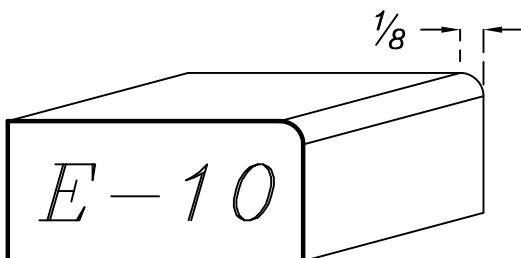
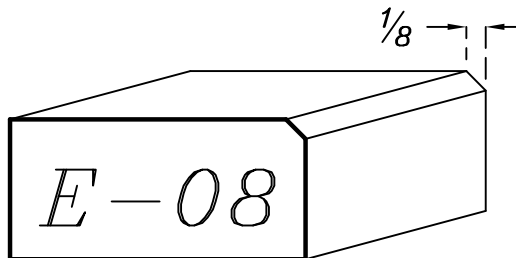
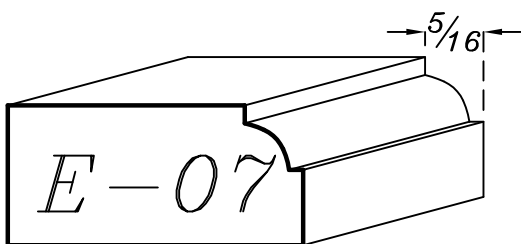
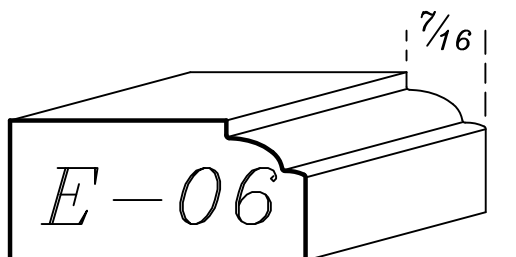
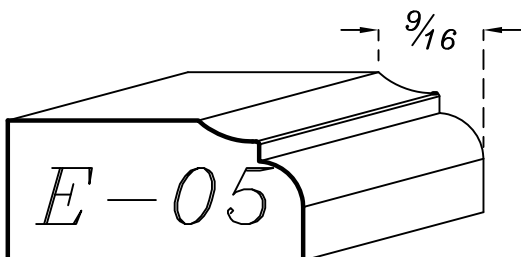
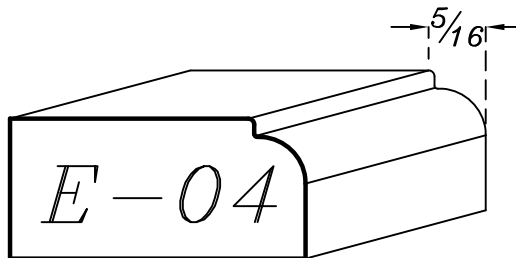
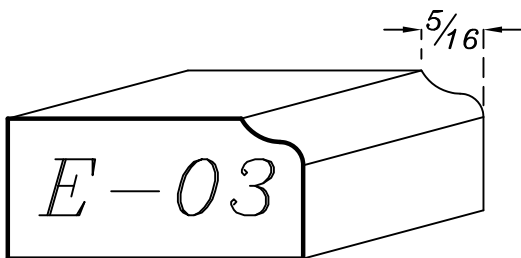
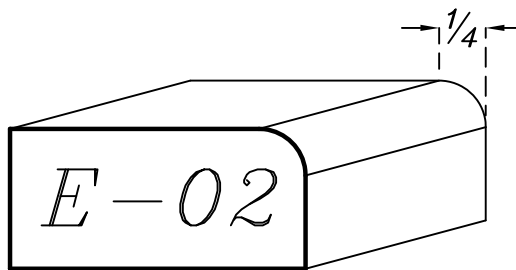
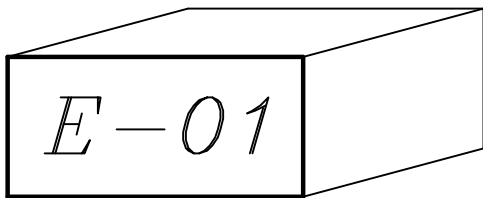

Profils

Profils extérieurs

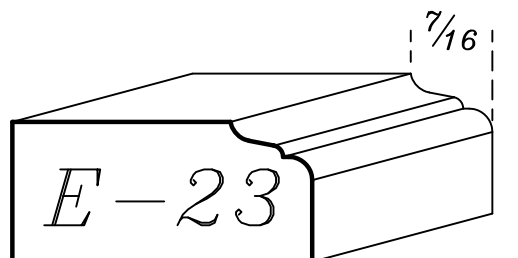
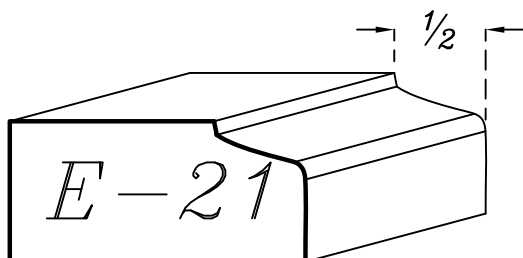
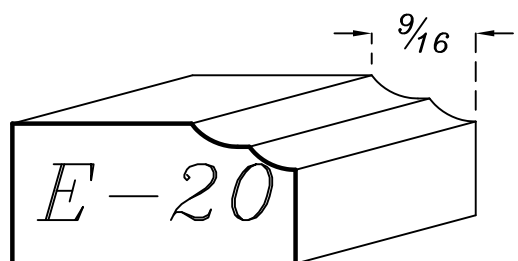
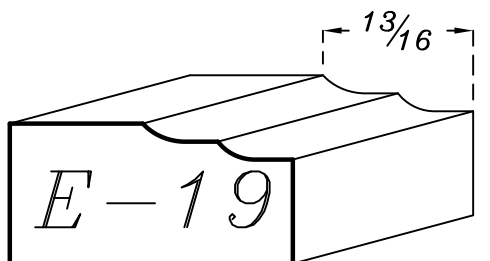
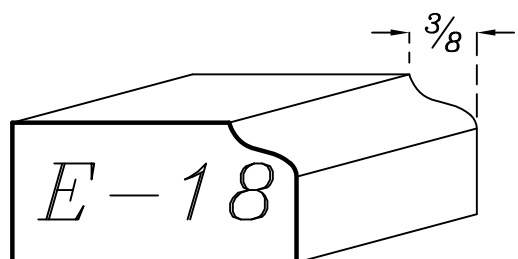
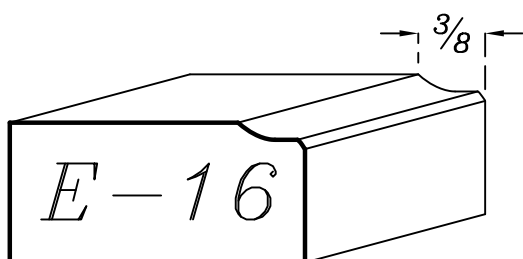
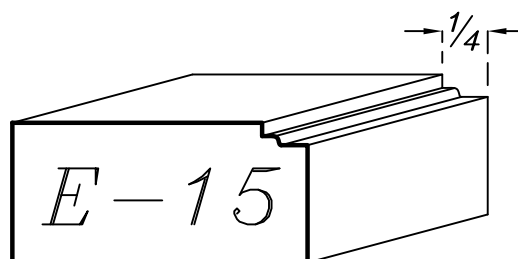
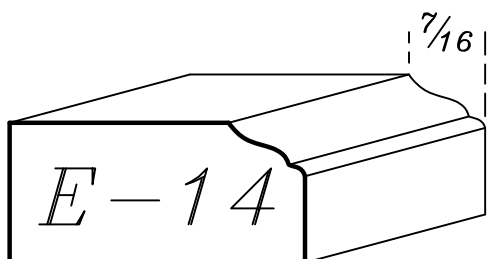
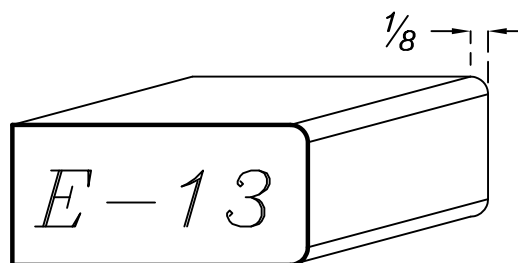
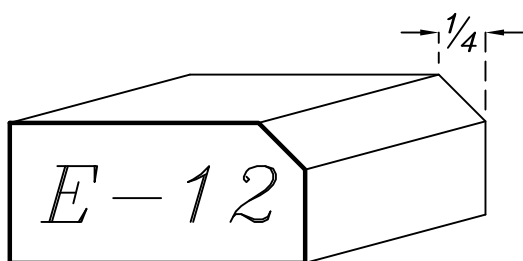

Profil

Profil extérieurs

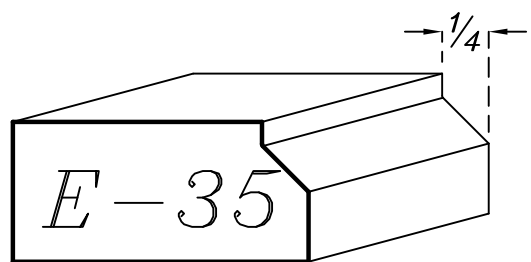
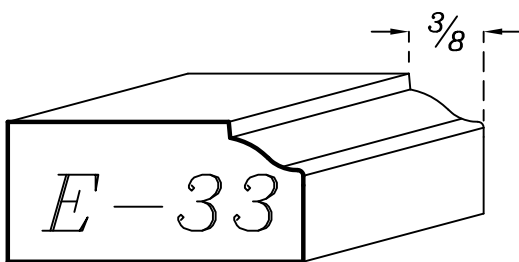
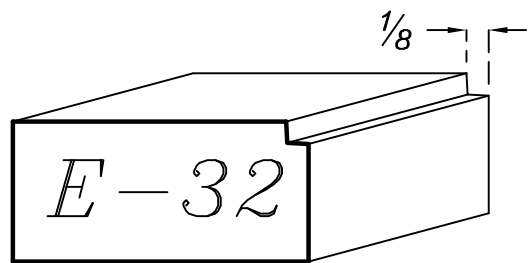
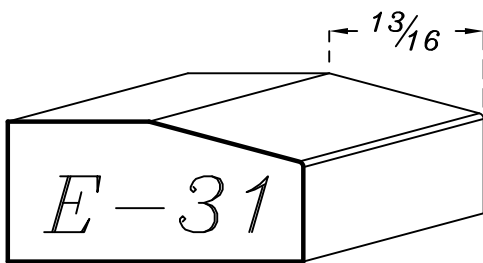
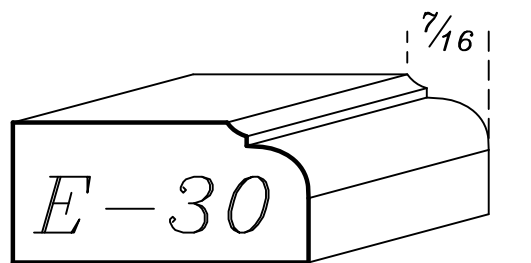
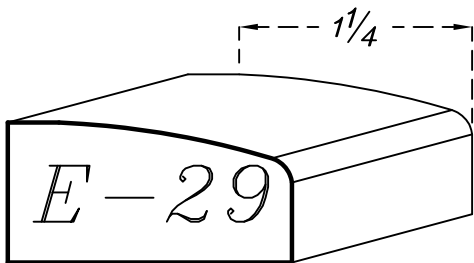
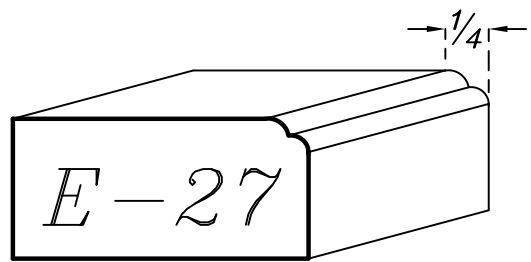
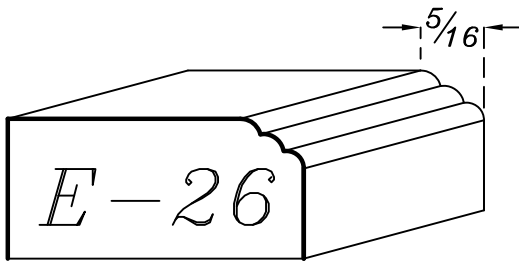
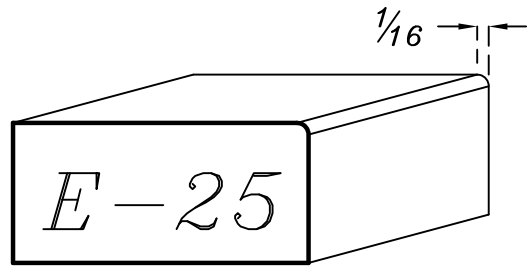
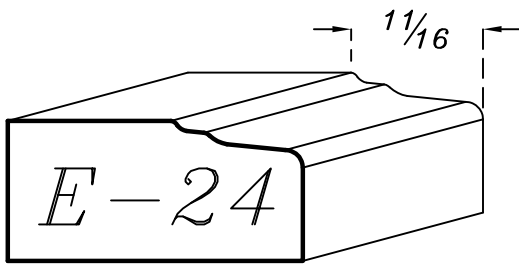

Profils

Profils extérieurs

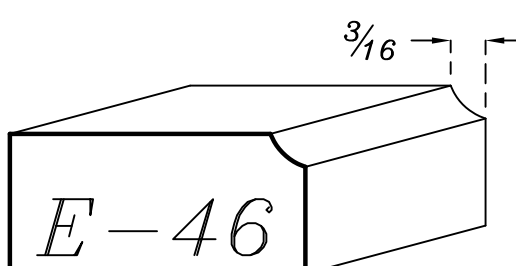
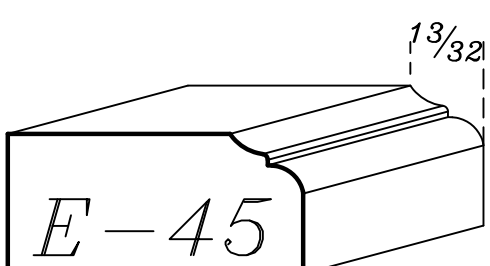
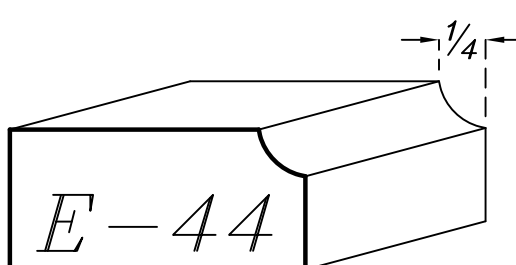
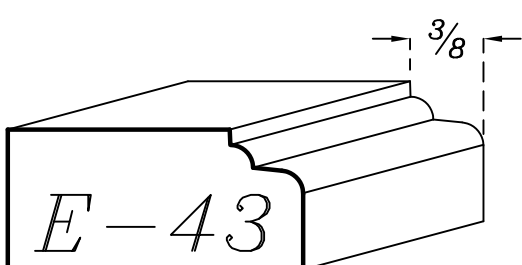
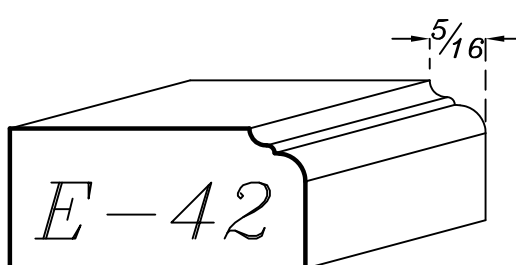
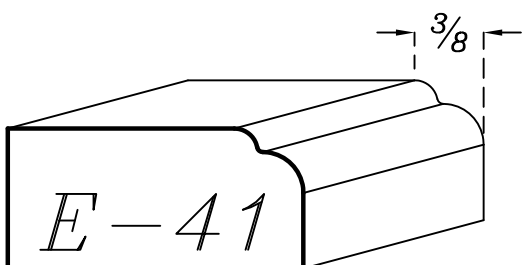
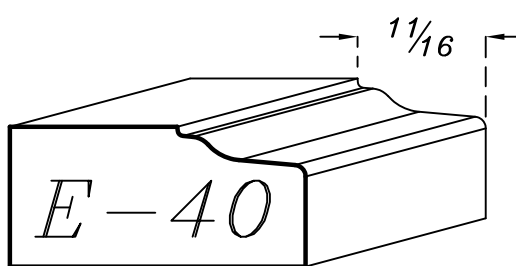
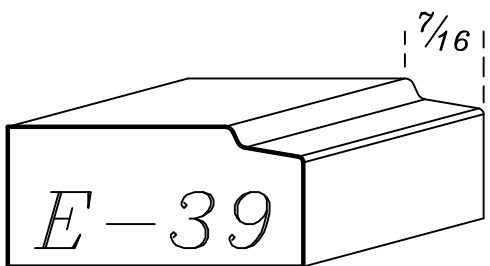
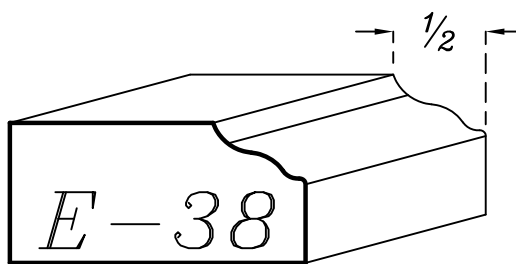
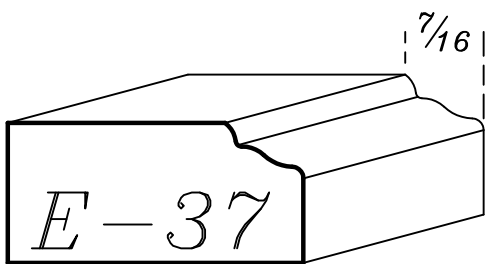

Profilis

Profilis extérieurs

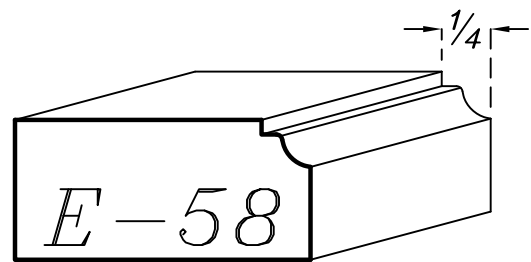
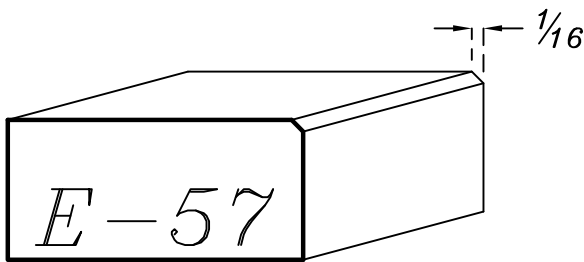
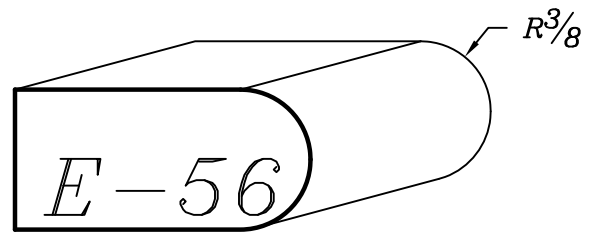
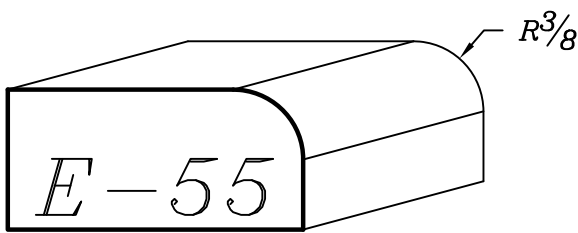
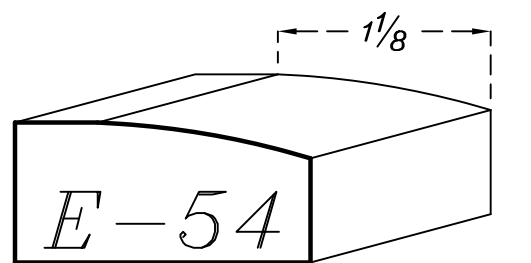
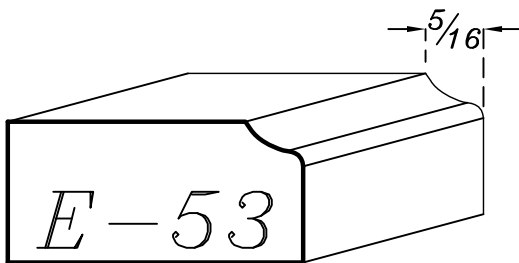
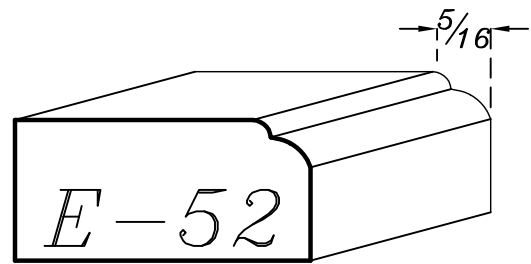
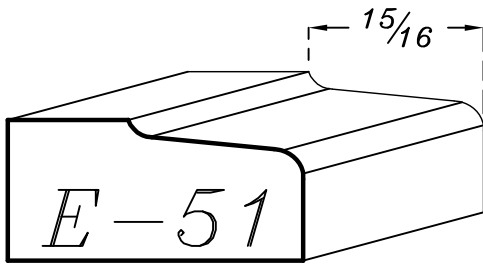
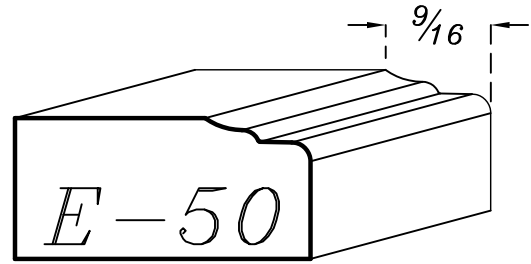
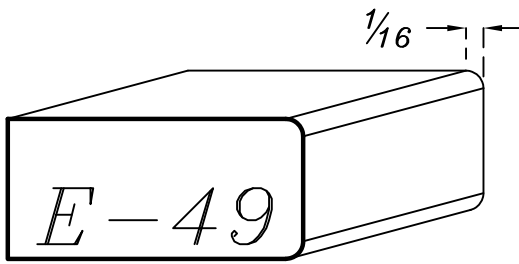

Profils

Profils extérieurs pour façade #51 seulement

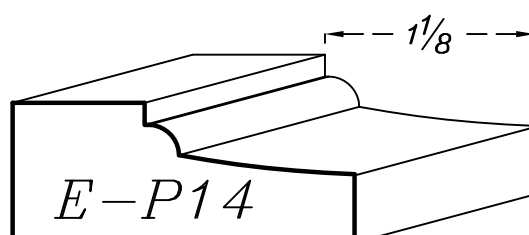
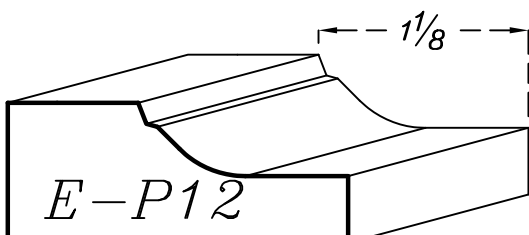
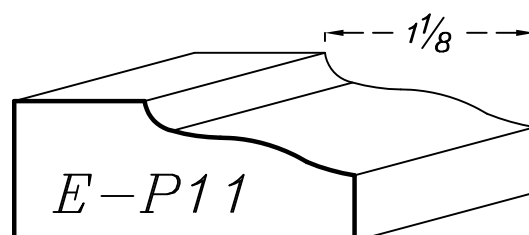
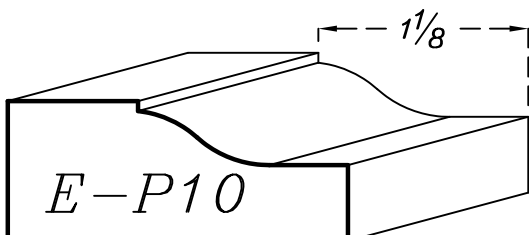
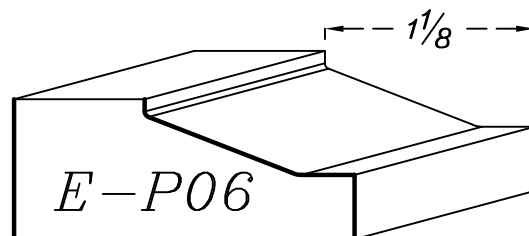
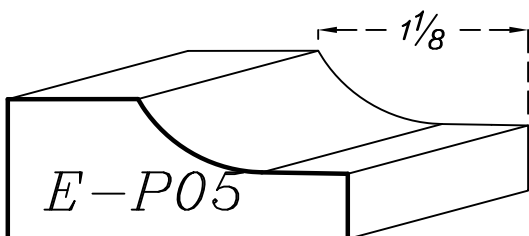
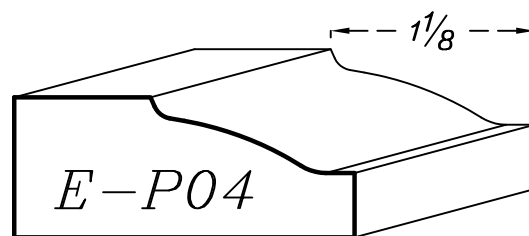
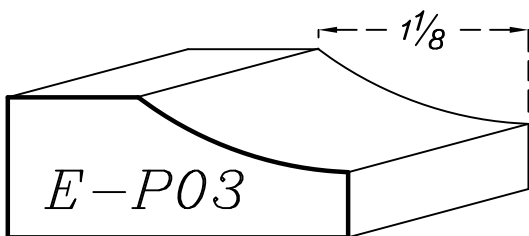
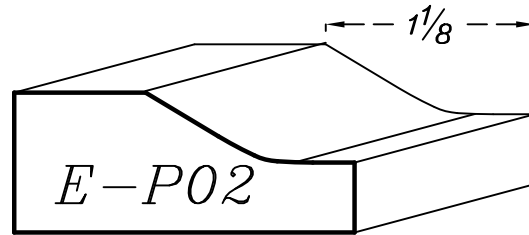
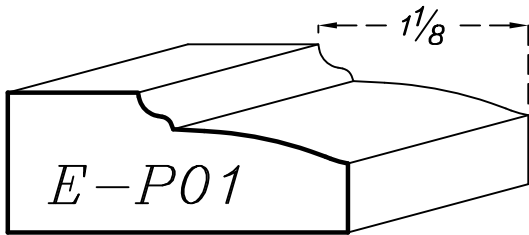

Profilés

Profilés extérieurs pour façade #51 seulement

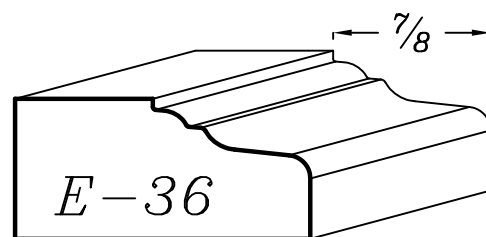
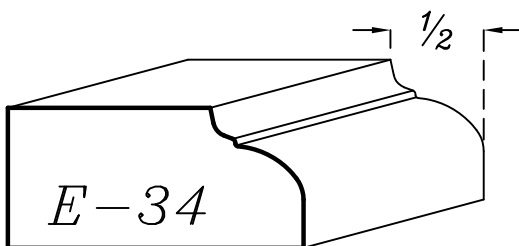
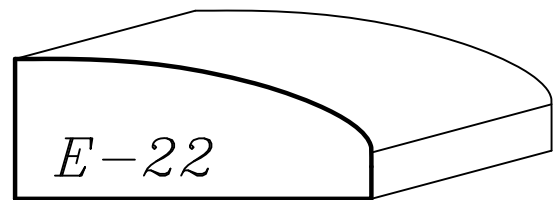
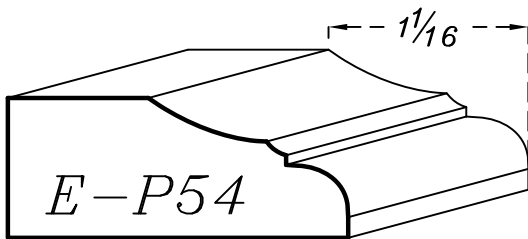
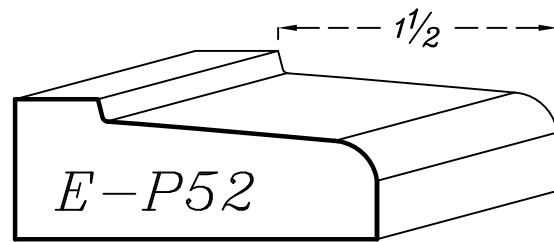
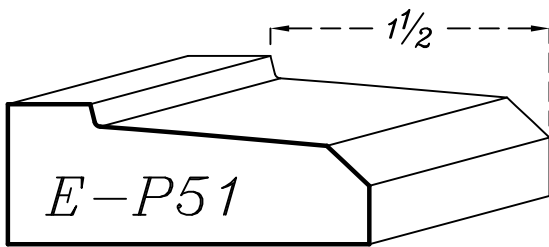
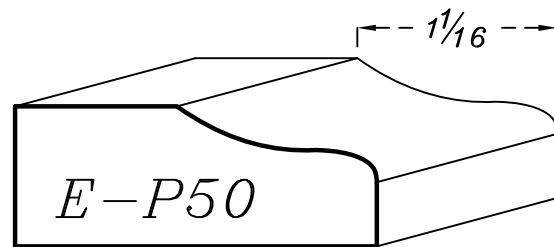
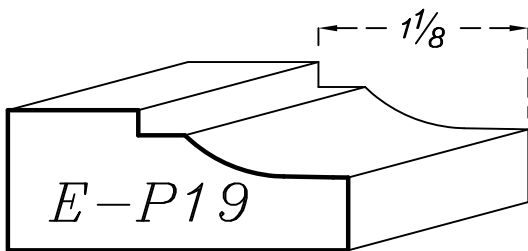
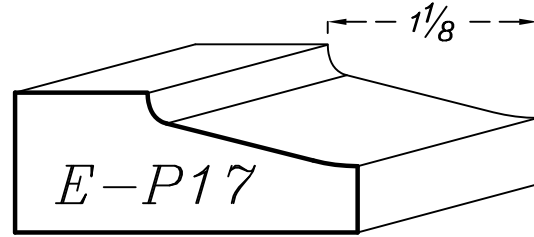
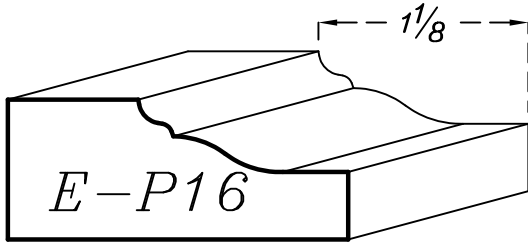

Profils

Profils extérieurs pour façade #54 seulement

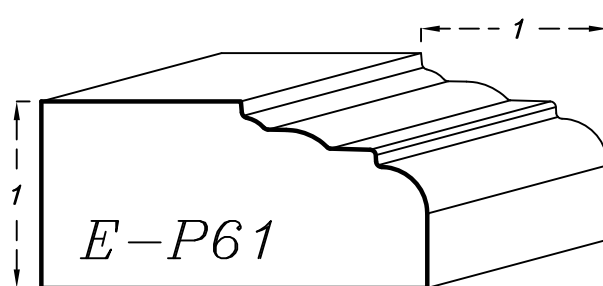
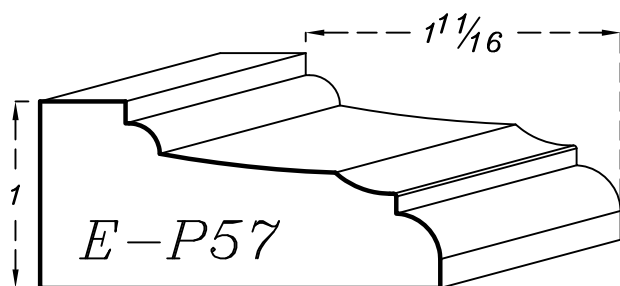
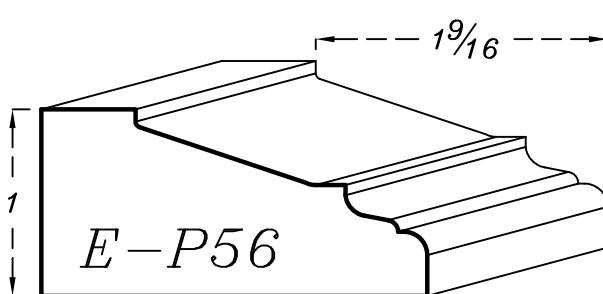
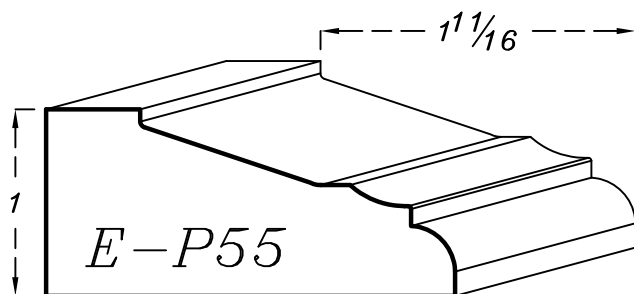
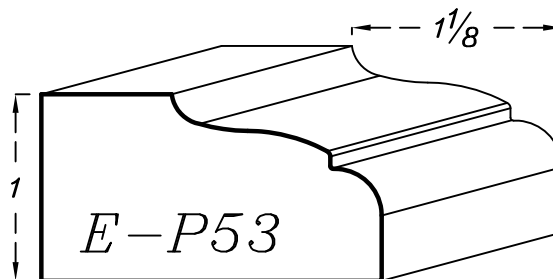
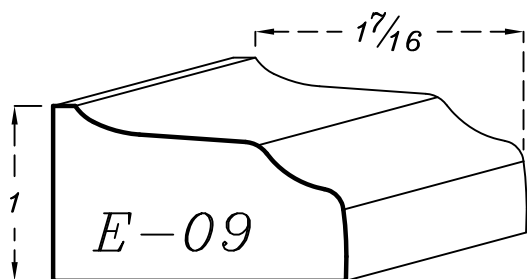

Portes

Série traditionnelle

<i>Charte</i>		
<i>Largeur des traverses et montants</i>	<i>Modèle correspondant</i>	<i>Page</i>
2"	11600	60
2 1/4"	500	53
2 1/4"	11000 <i>porte inversée</i>	58
2 3/8"	12000	63
2 1/2"	100	52
2 3/4"	11800	61
2 7/8"	12700	65
2 7/8"	12100 <i>porte inversée</i>	64
3"	800	54
3"	11100 <i>porte inversée</i>	59
3 1/4"	900	56
3 1/2"	10700	57
3 3/4"	830	55
4"	11900	62

portes

Série traditionnelle

OPTIONS PORTES

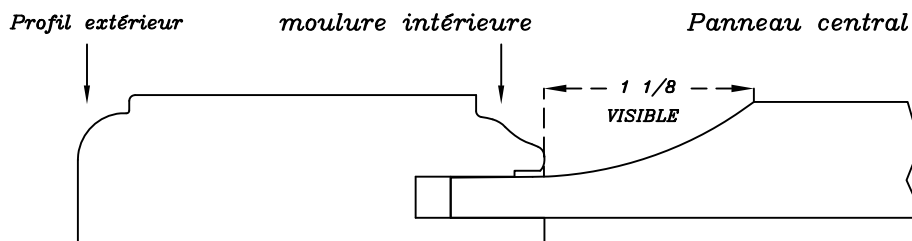

OPTIONS

? Profils extérieurs		E-01 à E-58		
? Moulures intérieures		A/B/F/G/J/K/L/M/N/P/Q	C/D/O/Y/4/7	E/H/S
		R/T/U/V/W/X/Z/2/3/5		
? Profil de panneaux intérieurs	SOLIDE	P-01 À P-65	S-01 À S-17	P-23
	contreplaqué	V-01 À V-21	V-01 À V-21	V-05 À V-07
	MDF	M-01 À M-75	M-51 À M-517	M-V5 À M-V7
		M-V1 À M-V3	M-V1 À M-V3	

OPTIONS CADRES VITRÉS

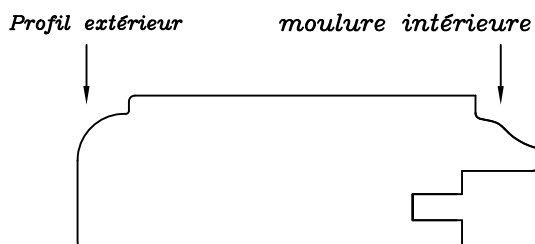

OPTIONS

? Profils extérieurs		E-01 à E-58	
? Moulures intérieures		A/B/C/D/E/F/G/H/J/K/L/M/N/O/P	
		Q/R/S/T/U/V/W/X/Y/Z/2/3/4/5/7	

Options de façades Série traditionnelle

FAÇADE MASSIVE UNIE: # 51/?

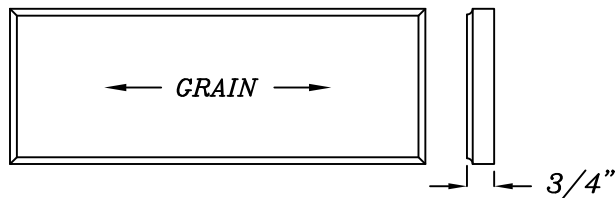

Façade 3/4" d'épaisseur avec profil extérieur correspondant aux portes

OPTIONS

? Profils extérieurs E-01 à E-48; EP-01 À EP-53

FAÇADE MASSIVE UNIE: # 54/?

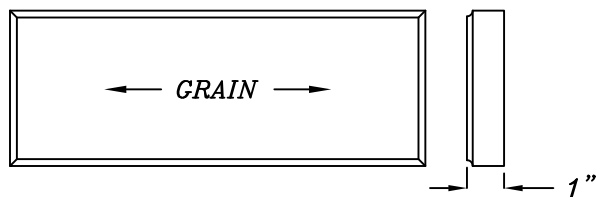

Façade 1" d'épaisseur avec profil extérieur correspondant aux portes

OPTIONS

? Profils extérieurs E-01 à E-58; EP-01 à EP-53

FAÇADE: # 503/?

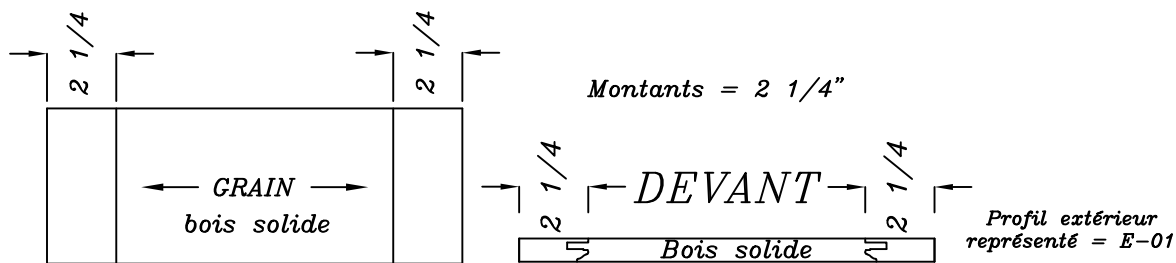

Hauteur minimum disponible = 4"

Façade 3 pièces avec profil extérieur correspondant aux portes.

OPTIONS

? Profils extérieurs E-01 à E-58

Options de façades Série traditionnelle

FAÇADE: # 803/?

Hauteur minimum disponible = 4"

Montants = 3"

Profil extérieur représenté = E-01

Façade 3 pièces avec profil extérieur correspondant aux portes.

OPTIONS

? Profils extérieurs	E-01 à E-58
----------------------	-------------

FAÇADE: # 11803/?

Hauteur minimum disponible = 4"

Montants = 2 3/4"

Profil extérieur représenté = E-01

Façade 3 pièces avec profil extérieur correspondant aux portes.

OPTIONS

? Profils extérieurs	E-01 à E-58
----------------------	-------------

Dimension de vitre

largeur de la vitre

$$\textcircled{L} - (\textcircled{A} + \textcircled{B}) + 11/16 = \text{largeur de vitre}$$

$$\text{EX: } 12 - (2 \frac{1}{4} + 2 \frac{1}{4}) + 11/16 = 8 \frac{3}{16}$$

hauteur de la vitre

$$\textcircled{H} - (\textcircled{C} + \textcircled{D}) + 11/16 = \text{hauteur de vitre}$$

$$\text{EX: } 24 - (2 \frac{1}{4} + 2 \frac{1}{4}) + 11/16 = 20 \frac{3}{16}$$

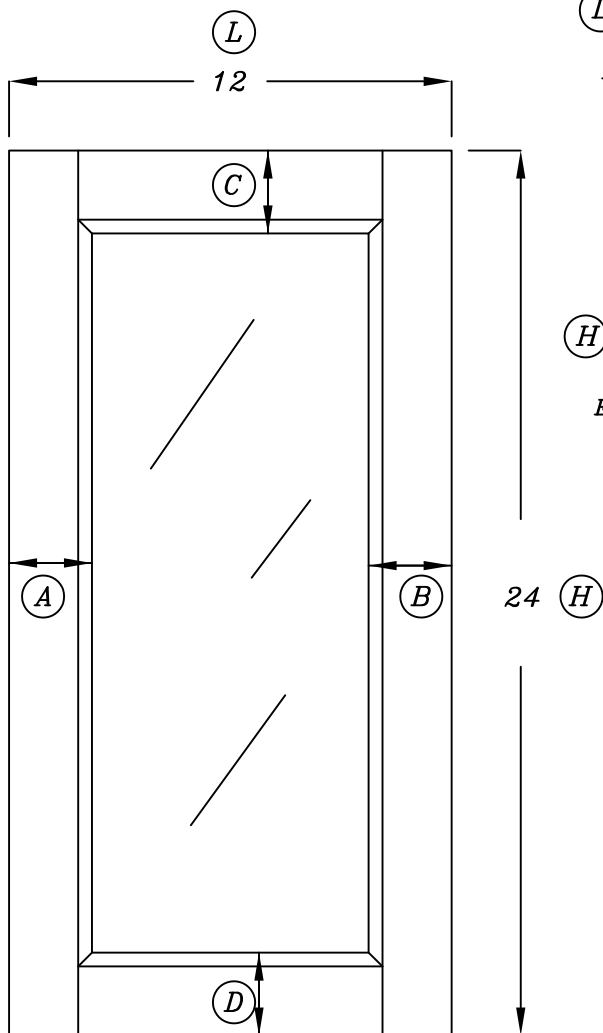

Ce calcul laisse une
tolérance entre $\frac{1}{16}$
"et $\frac{1}{8}$ "

Options de cadres Série traditionnelle

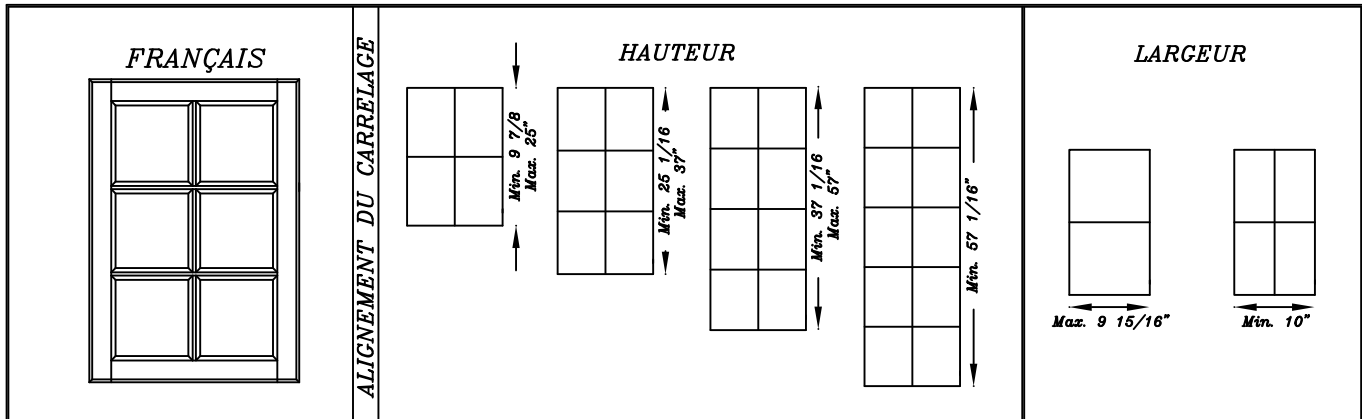

OPTIONS

?	Profils extérieurs	E-01 à E-58
?	Moulures intérieures	A/B/C/D/E/F/G/H/J/K/L/M/N/O/P Q/R/S/T/U/V/W/X/Y/Z/2/3/4/5/7
?	Nombre de carreaux	0/2/3/4/6/8/9/10

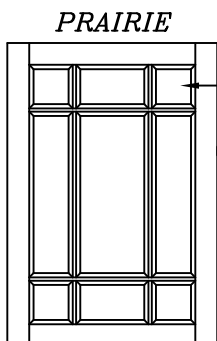

Spécifier la grandeur des carreaux
(min. 1 1/2" x 1 1/2")
Si la grandeur n'est pas spécifiée,
les carreaux seront produits 3" x 3"

Options de cadres

Série traditionnelle

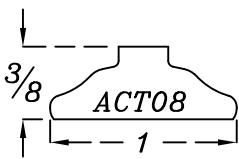
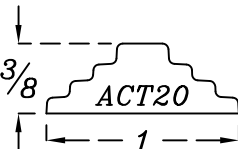
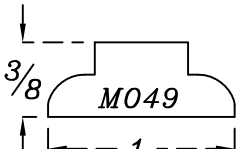
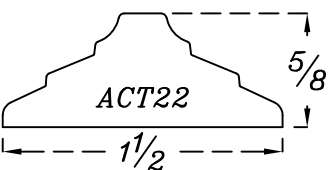
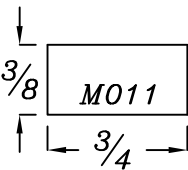
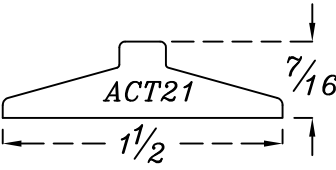
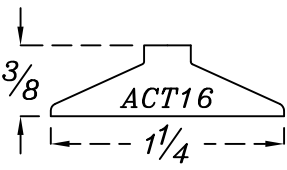
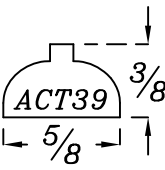
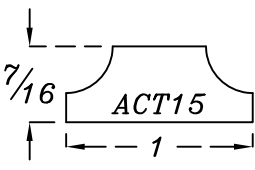
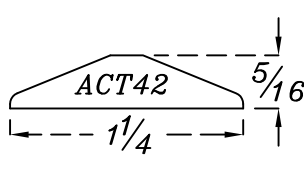
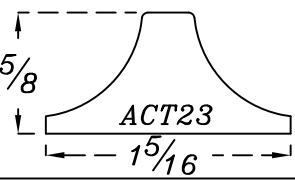
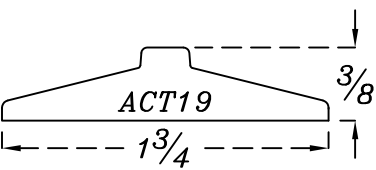
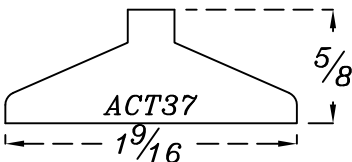
Modèles de carrelages	Moulures intérieures	Modèles de carrelages	Moulures intérieures
	A/F/G/M/P/W		V
	B		X
	C/D/E/H/J/N/O Q/S/Y/3/4/5		Z
	K		2
	L		7
	R		
	T		
	U		

Portes

Série traditionnelle

PORTE # 100/???

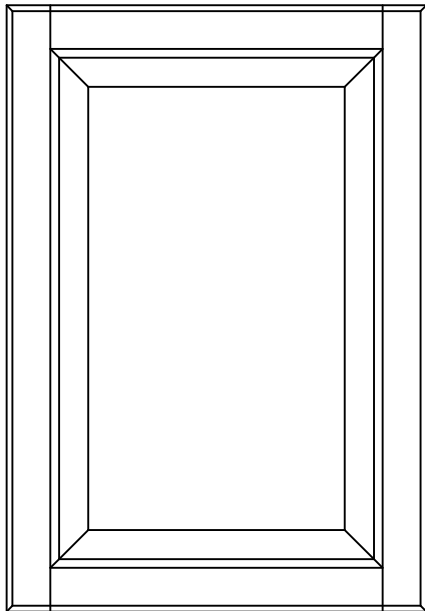

Hauteur et largeur minimum (solide) = 7 1/2"
Hauteur et largeur minimum (contreplaqué) = 6 1/8"

CADRE # 105/???

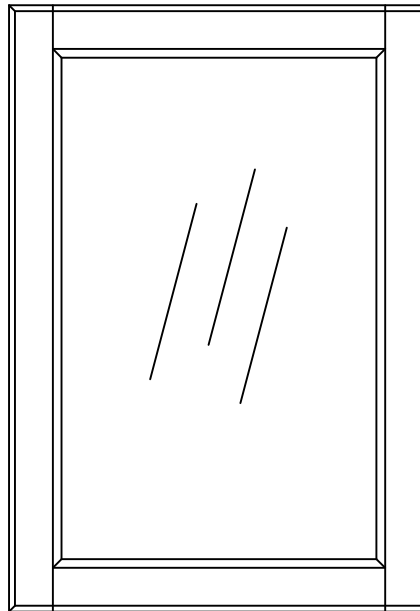

Largeur et hauteur minimum = 6 1/8"

Profil extérieur représenté = E-04

moulure intérieure représentée = A

Panneau central représenté = P-03

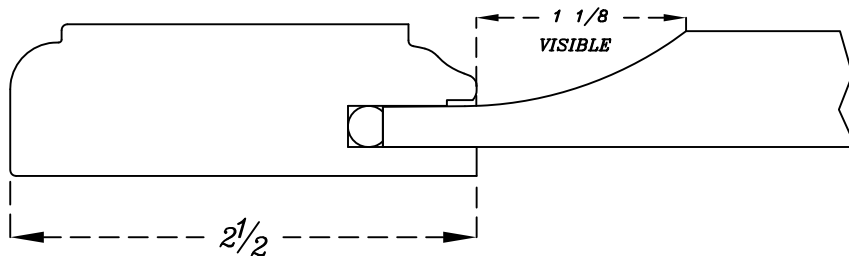

FAÇADE 5 PIÈCES: # 101/???

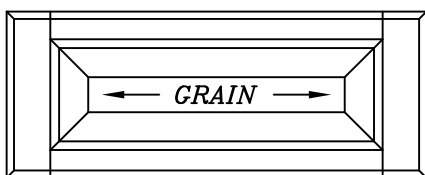

Hauteur minimum disponible = 5 3/4"
Largeur minimum disponible = 7 3/4"
(Avec panneau visible de 1/8")

Montants = 2 1/2"
Traverses = 1 1/2"

Façade 5 pièces avec profil extérieur, moulure intérieure et profil de panneau correspondant aux portes

Portes

Série traditionnelle

PORTE # 500/???

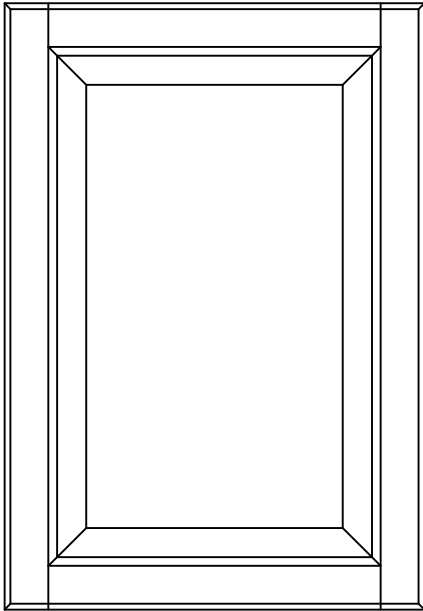

Largeur et hauteur minimum (solide) = 7"
Largeur et hauteur minimum (contreplaqué) = 5 5/8"

CADRE # 505/???

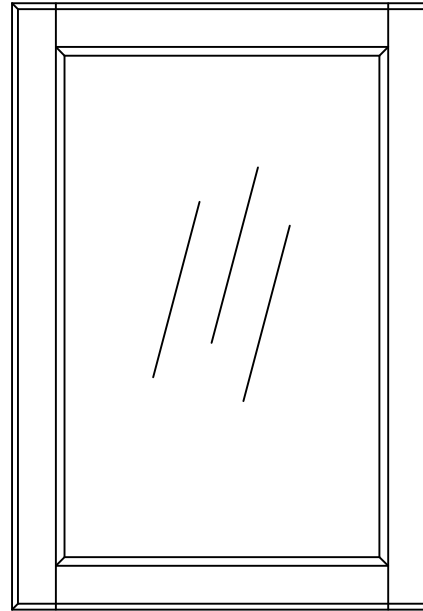

Largeur et hauteur minimum = 5 5/8"

Profil extérieur
représenté = E-04

moulure intérieure
représentée = A

Panneau central
représenté = P-03

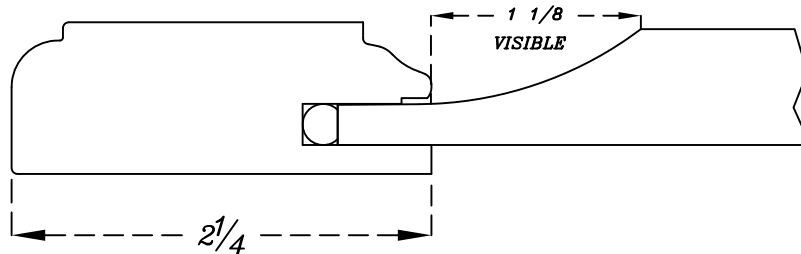

FAÇADE 5 PIÈCES: # 501/???

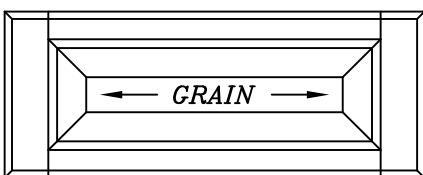

Hauteur minimum disponible = 5 7/8"
Largeur minimum disponible = 7 1/4"
(Avec panneau visible de 1/8")

Montants = 2 1/4"
Traverses = 1 9/16"

Façade 5 pièces avec profil extérieur,
moulure intérieure et profil de panneau
correspondant aux portes

Portes

Série traditionnelle

PORTE # 800/???

CADRE # 805/???

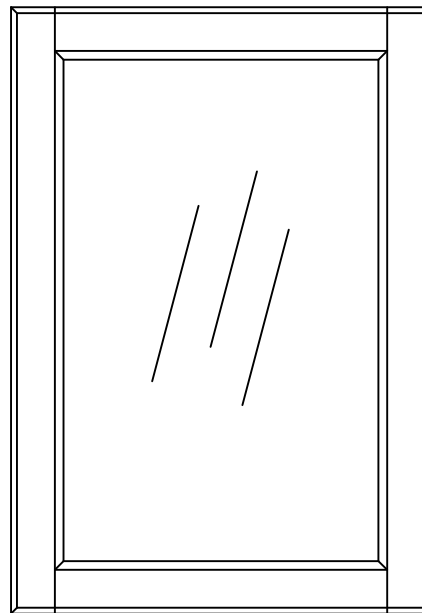
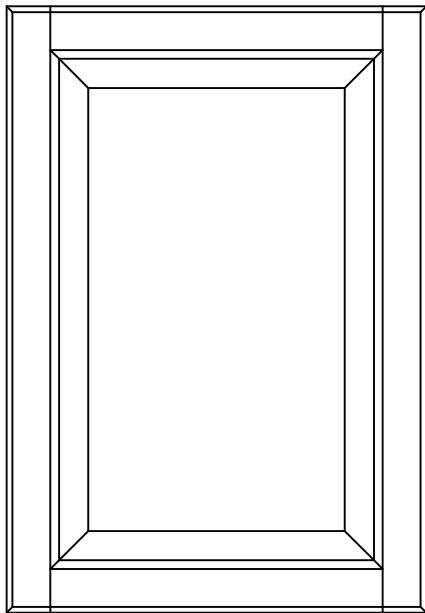

Largeur et hauteur minimum (solide) = 8 1/2"
 Largeur et hauteur minimum (contreplaqué) = 7 1/8"

Largeur et hauteur minimum = 7 1/8"

Profil extérieur représenté = E-04

moulure intérieure représentée = A

Panneau central représenté = P-03

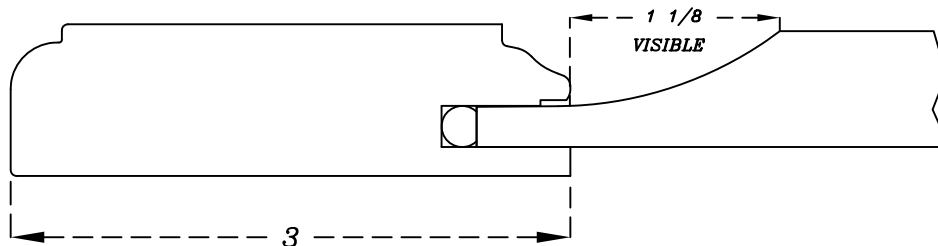

FAÇADE 5 PIÈCES: # 801/???

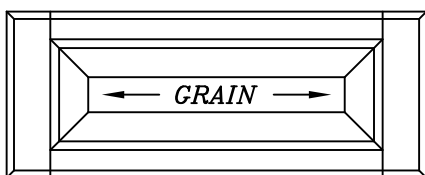

Hauteur minimum disponible = 5 7/8"
 Largeur minimum disponible = 8 3/4"
 (Avec panneau visible de 1/8")

Montants = 3"
 Traverses = 1 9/16"

Façade 5 pièces avec profil extérieur, moulure intérieure et profil de panneau correspondant aux portes

Portes

Série traditionnelle

PORTE # 830/???

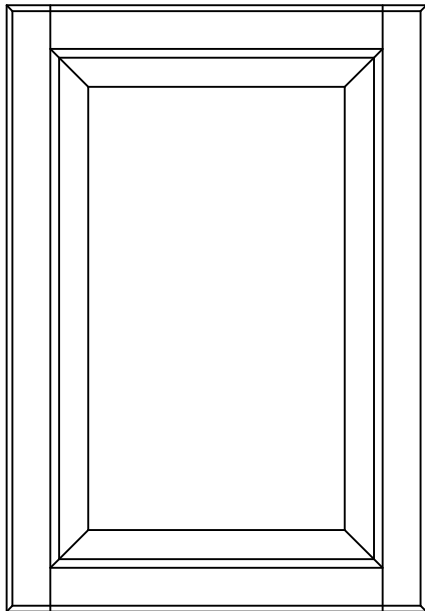

Largeur et hauteur minimum (solide) = 10"
Largeur et hauteur minimum (contreplaqué) = 8 5/8"

CADRE # 835/???

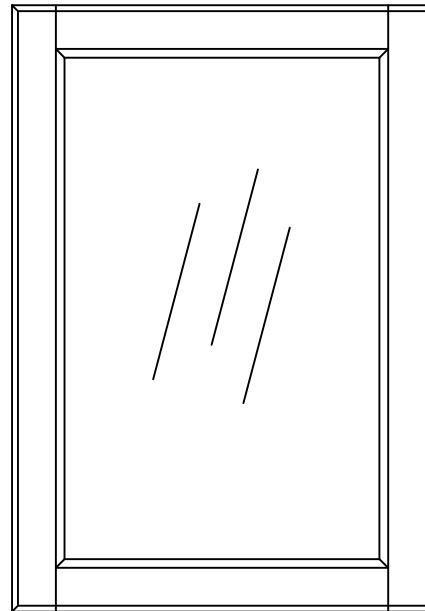

Largeur et hauteur minimum = 8 5/8"

Profil extérieur
représenté = E-04

moulure intérieure
représentée = A

Panneau central
représenté = P-03

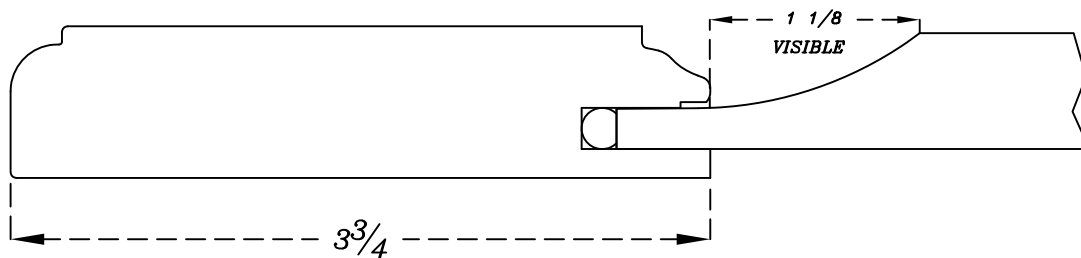

FAÇADE 5 PIÈCES: # 831/???

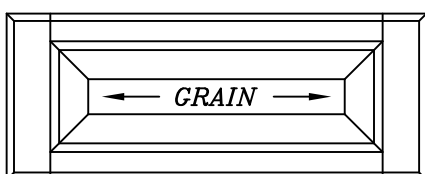

Hauteur minimum disponible = 5 7/8"
Largeur minimum disponible = 10 1/4"
(Avec panneau visible de 1/8")

Montants = 3 3/4"
Traverses = 1 9/16"

Façade 5 pièces avec profil extérieur,
moulure intérieure et profil de panneau
correspondant aux portes

Portes

Série traditionnelle

PORTE # 900/???

CADRE # 905/???

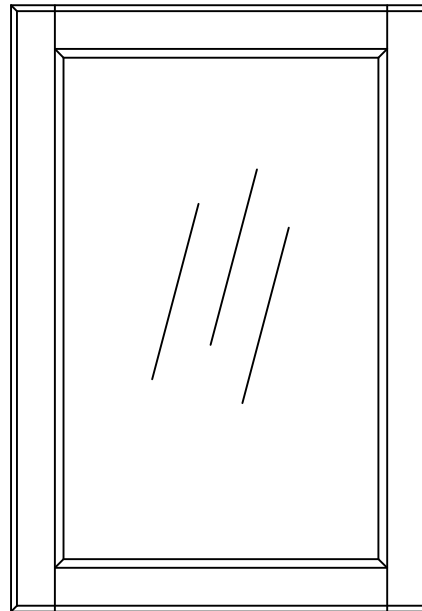
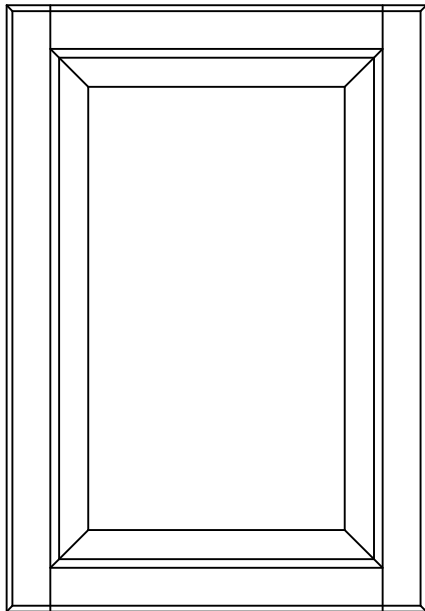

Largeur et hauteur minimum (solide) = 9"
Largeur et hauteur minimum (contreplaqué) = 7 5/8"

Largeur et hauteur minimum = 7 5/8"

Profil extérieur représenté = E-04

moulure intérieure représentée = A

Panneau central représenté = P-03

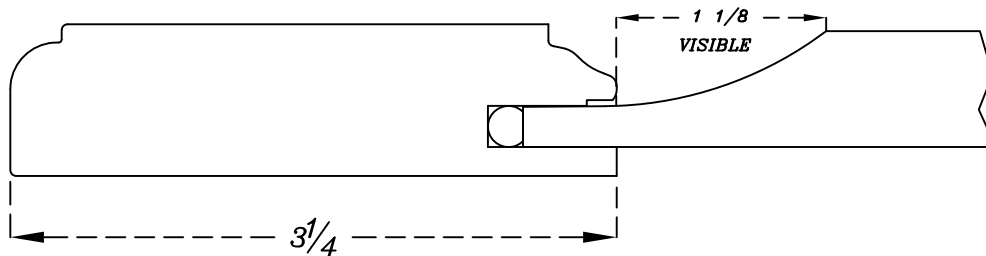

FAÇADE 5 PIÈCES: # 901/???

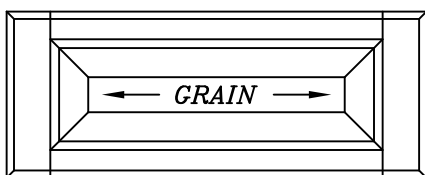

Hauteur minimum disponible = 5 7/8"
Largeur minimum disponible = 9 1/4"
(Avec panneau visible de 1/8")

Montants = 3 1/4"
Traverses = 1 9/16"

Façade 5 pièces avec profil extérieur, moulure intérieure et profil de panneau correspondant aux portes

Portes

Série traditionnelle

PORTE # 10700/???

CADRE # 10705/???

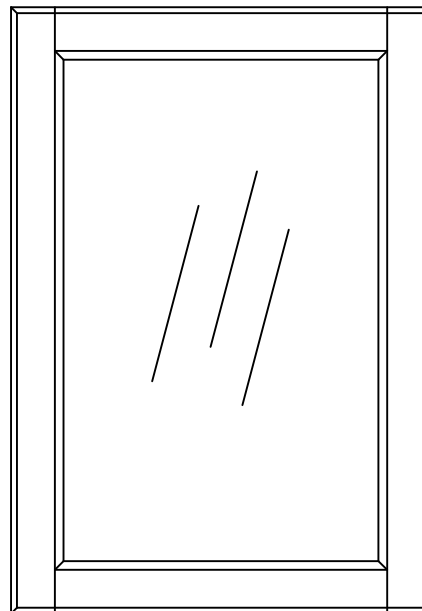
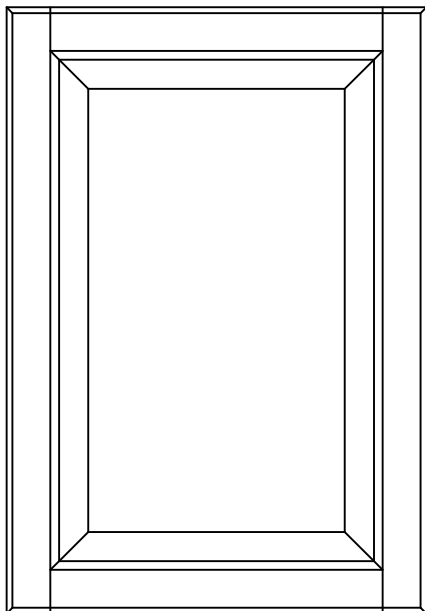

Largeur et hauteur minimum (solide) = 9 1/2"
Largeur et hauteur minimum (contreplaqué) = 8 1/8"

Largeur et hauteur minimum = 8 1/8"

Profil extérieur
représenté = E-04

moulure intérieure
représentée = A

Panneau central
représenté = P-03

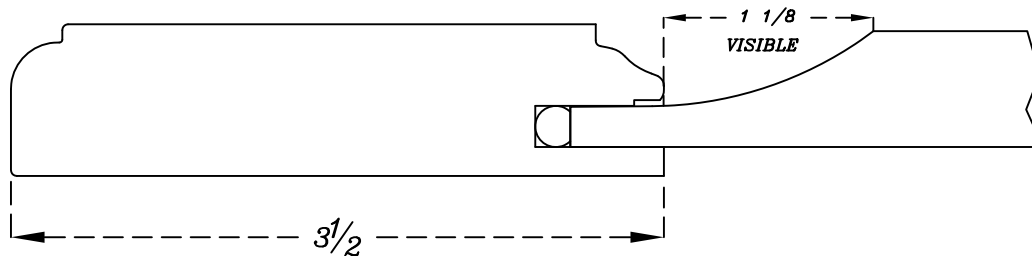

FAÇADE 5 PIÈCES: # 10701/???

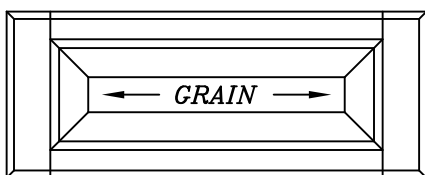

Hauteur minimum disponible = 5 7/8"
Largeur minimum disponible = 9 3/4"
(Avec panneau visible de 1/8")

Montants = 3 1/2"
Traverses = 1 9/16"

Façade 5 pièces avec profil extérieur,
moulure intérieure et profil de panneau
correspondant aux portes

Portes

Série traditionnelle

PORTE # 11000/???

CADRE # 11005/???

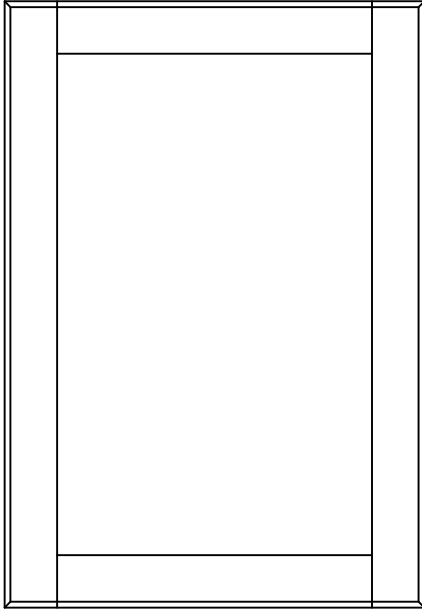

Largeur et hauteur minimum (solide) = 7"
Largeur et hauteur minimum (contreplaqué) = 5 5/8"

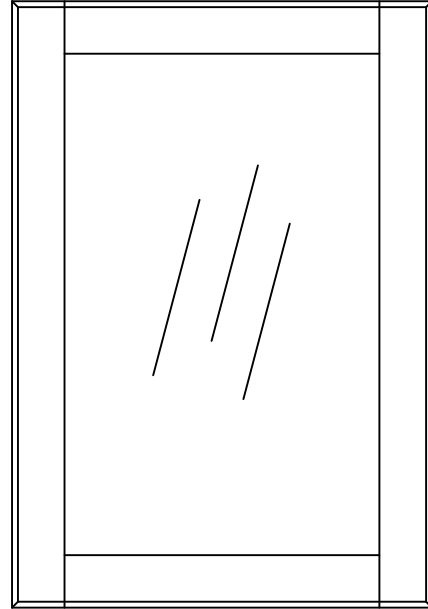

Largeur et hauteur minimum = 5 5/8"

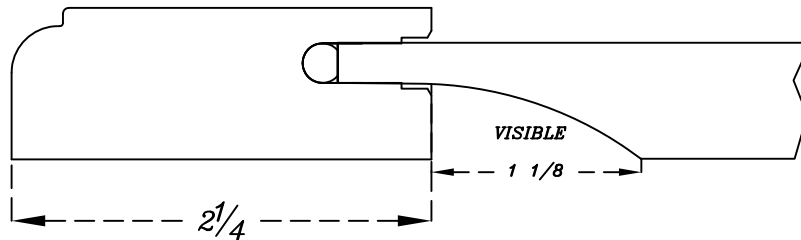

FAÇADE 5 PIÈCES: # 11001/???

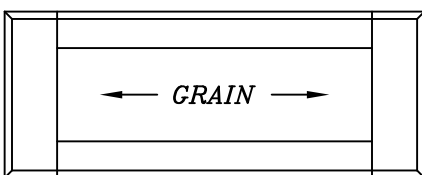

Hauteur minimum disponible = 5 7/8"
Largeur minimum disponible = 7 1/4"
(Avec panneau visible de 1/8")

Montants = 2 1/4"
Traverses = 1 9/16"

Façade 5 pièces avec profil extérieur,
moulure intérieure et profil de panneau
correspondant aux portes

Portes

Série traditionnelle

PORTE # 11100/???

CADRE # 11105/???

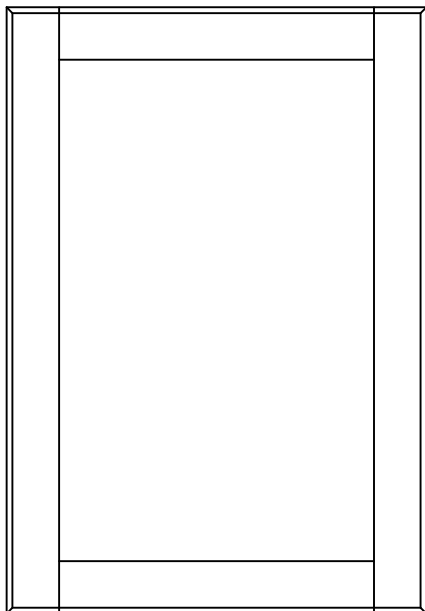

Largeur et hauteur minimum (solide) = 8 1/2"
Largeur et hauteur minimum (contreplaqué) = 7 1/8"

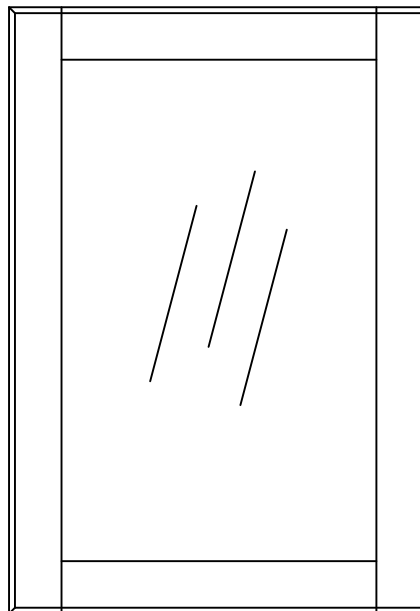

Largeur et hauteur minimum = 7 1/8"

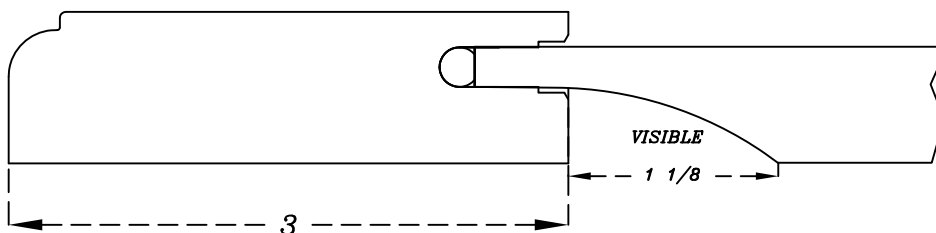

FAÇADE 5 PIÈCES: # 11101/???

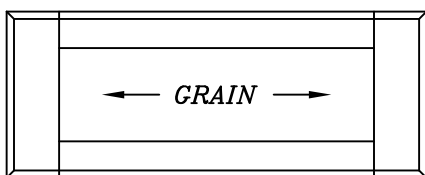

Hauteur minimum disponible = 5 7/8"
Largeur minimum disponible = 8 3/4"
(Avec panneau visible de 1/8")

Montants = 3"
Traverses = 1 9/16"

Façade 5 pièces avec profil extérieur,
moulure intérieure et profil de panneau
correspondant aux portes

Portes

Série traditionnelle

PORTE # 11600/???

CADRE # 11605/???

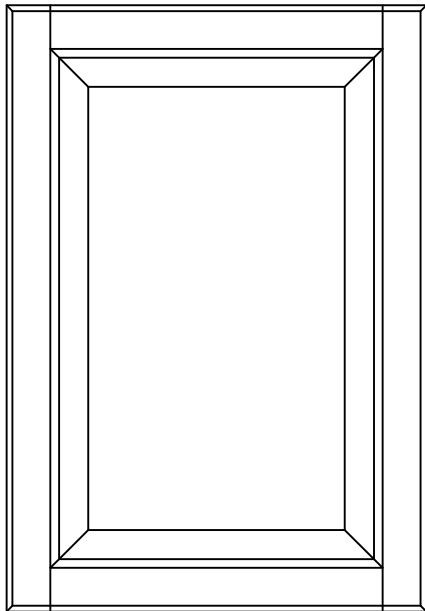

Largeur et hauteur minimum (solide) = 6 1/2"
Largeur et hauteur minimum (contreplaqué) = 5 1/8"

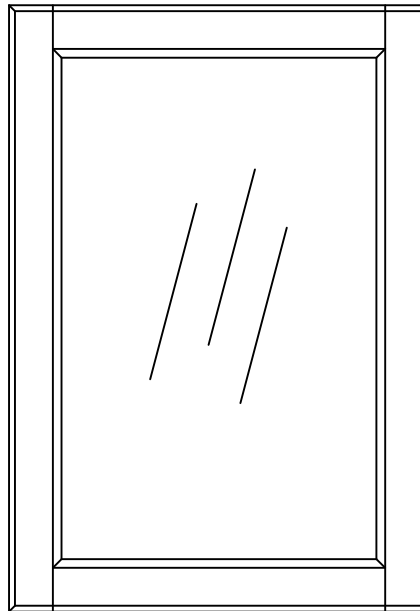

Largeur et hauteur minimum = 5 1/8"

Profil extérieur représenté = E-04

moulure intérieure représentée = A

Panneau central représenté = P-03

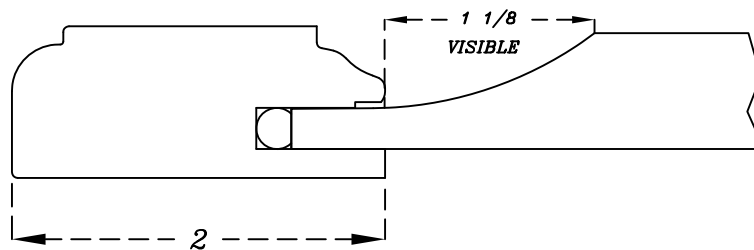

FAÇADE 5 PIÈCES: # 11601/???

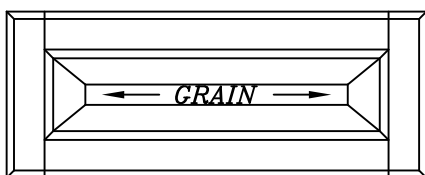

Hauteur minimum disponible = 6 3/4"
Largeur minimum disponible = 6 3/4"
(Avec panneau visible de 1/8")

Montants = 2"
Traverses = 2"

Façade 5 pièces avec profil extérieur, moulure intérieure et profil de panneau correspondant aux portes

Portes

Série traditionnelle

PORTE # 11800/???

CADRE # 11805/???

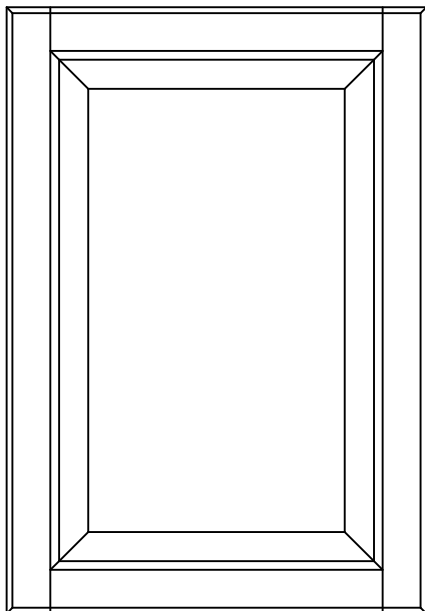

Largeur et hauteur minimum (solide) = 8"
Largeur et hauteur minimum (contreplaqué) = 7"

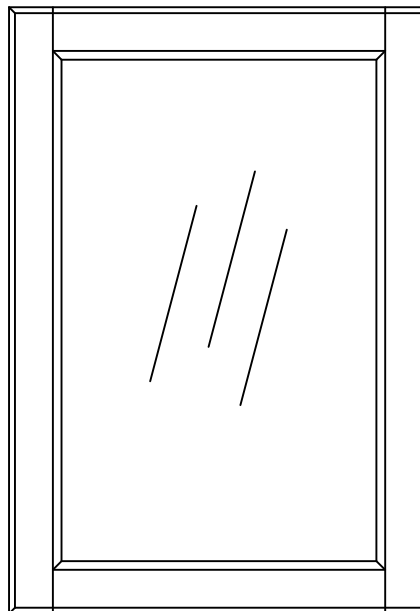

Largeur et hauteur minimum = 7"

Profil extérieur
représenté = E-04

moulure intérieure
représentée = A

Panneau central
représenté = P-03

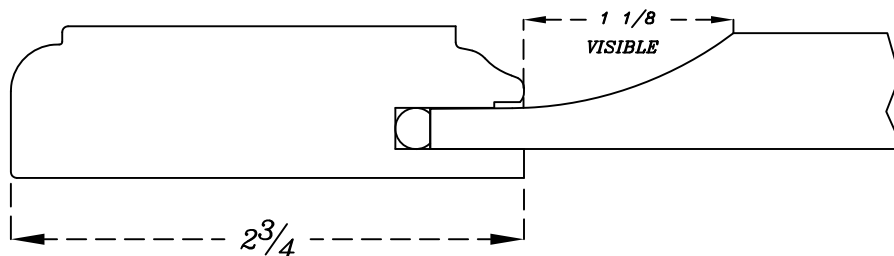

FAÇADE 5 PIÈCES: # 11801/???

Montants = 2 3/4"
Traverses standard 2"
Traverses optionnelles 1 1/2"

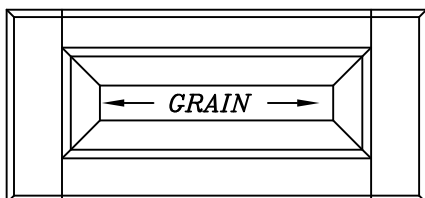

Hauteur minimum disponible = 6 3/4"
Largeur minimum disponible = 8 1/4"
(Avec panneau visible de 1/8")

Si l'option de 1 1/2" n'est pas spécifiée
les façades seront produites à 2"

Façade 5 pièces avec profil extérieur,
moulure intérieure et profil de panneau
correspondant aux portes

Portes

Série traditionnelle

PORTE # 11900/???

CADRE # 11905/???

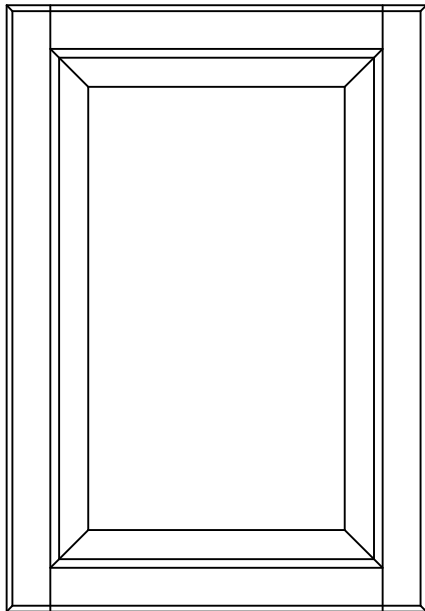

Largeur et hauteur minimum (solide) = 10 1/2"
Largeur et hauteur minimum (contreplaqué) = 9 1/8"

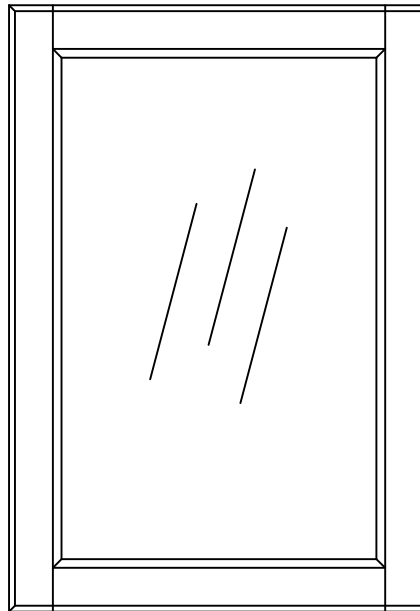

Largeur et hauteur minimum = 9 1/8"

Profil extérieur représenté = E-04

moulure intérieure représentée = A

Panneau central représenté = P-03

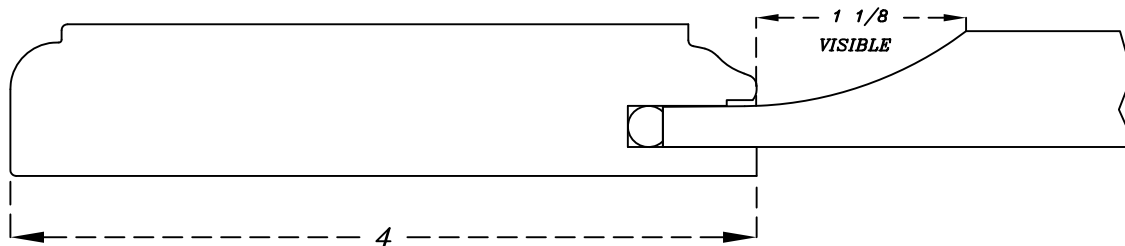

FAÇADE 5 PIÈCES: # 11901/???

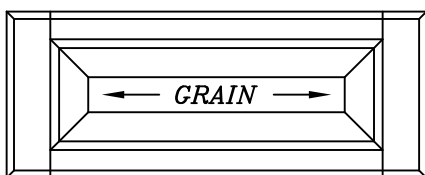

Hauteur minimum disponible = 5 7/8"
Largeur minimum disponible = 10 3/4"
(Avec panneau visible de 1/8")

Montants = 4"
Traverses = 1 9/16"

Façade 5 pièces avec profil extérieur, moulure intérieure et profil de panneau correspondant aux portes

Portes

Série traditionnelle

PORTE # 12000/???

CADRE # 12005/???

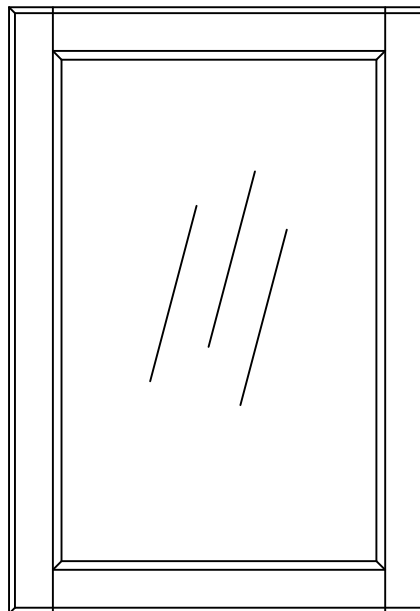
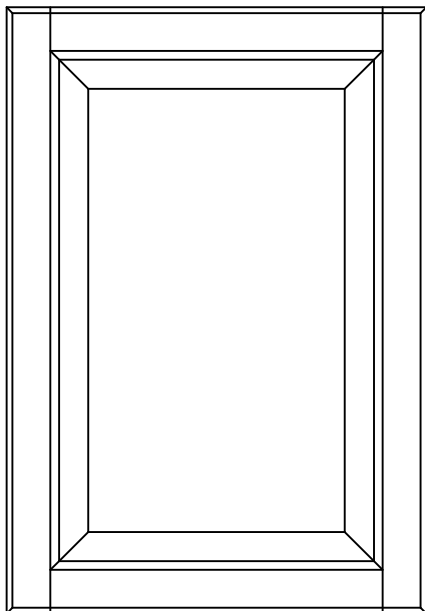

Largeur et hauteur minimum (solide) = 7 1/4"
 Largeur et hauteur minimum (contreplaqué) = 5 7/8"

Largeur et hauteur minimum = 5 5/8"

Profil extérieur
 représenté = E-04

moulure intérieure
 représentée = A

Panneau central
 représenté = P-03

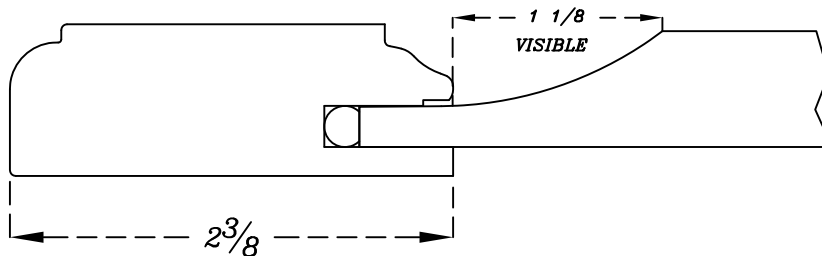

FAÇADE 5 PIÈCES: # 12001/???

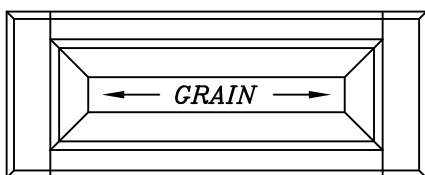

Hauteur minimum disponible = 5 3/4"
 Largeur minimum disponible = 7 1/2"
 (Avec panneau visible de 1/8")

Montants = 2 3/8"
 Traverses = 1 1/2"

Façade 5 pièces avec profil extérieur,
 moulure intérieure et profil de panneau
 correspondant aux portes

- 1 PROFILS
- 2 TRADITIONNELLE
- 3 DISTINCTIVE
- 4 CATHÉDRALE
- 5 MOULURES APPLIQUÉES
- 6 PRESTIGE
- 7 PANNEAUX MULTIPLES
- 8 PRODUITS SPÉCIALISÉS
- 9 MOULURES
- 10 PRODUITS DE PROMOTIONS
- 11 POLITIQUE

Portes

Série traditionnelle

PORTE # 12100/???

CADRE # 12105/???

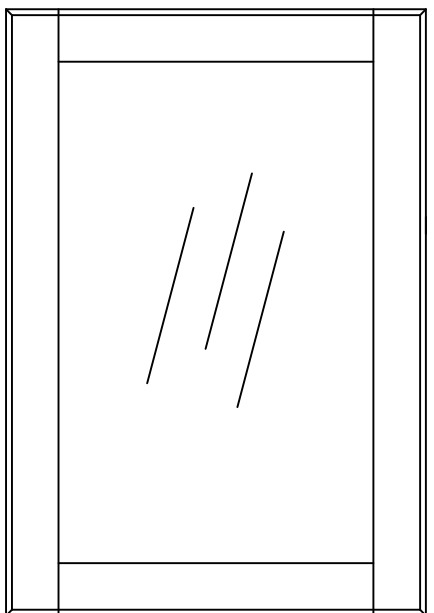
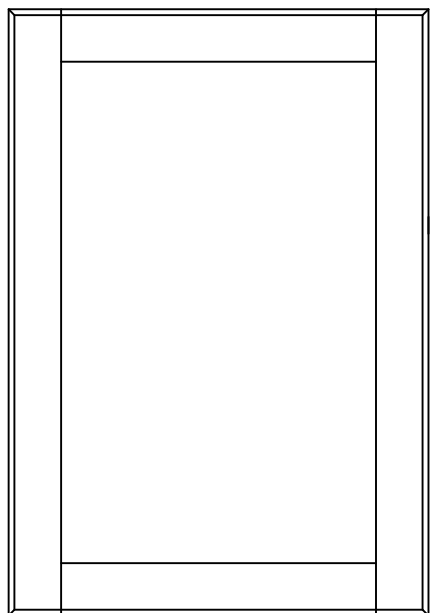

Largeur et hauteur minimum (solide) = 8 1/4"
 Largeur et hauteur minimum (contreplaqué) = 6 7/8"

Largeur et hauteur minimum = 6 7/8"

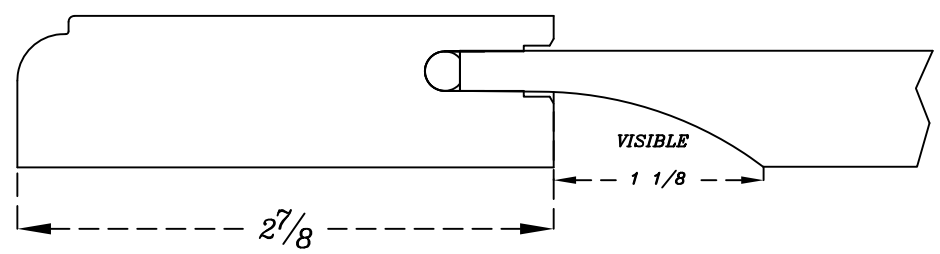

FAÇADE 5 PIÈCES: # 12101/???

Montants = 2 7/8"
 Traverses = 1 5/8"
 Traverses optionnelles 2 7/16"

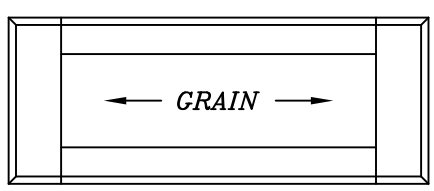

Si l'option de 2 7/16" n'est pas spécifiée les façades seront produites à 1 5/8"

Façade 5 pièces avec profil extérieur, moulure intérieure et profil de panneau correspondant aux portes

Hauteur minimum disponible = 6"
 Largeur minimum disponible = 8 1/2"
 (Avec panneau visible de 1/8")

Portes

Série traditionnelle

PORTE # 12700/???

CADRE # 12705/???

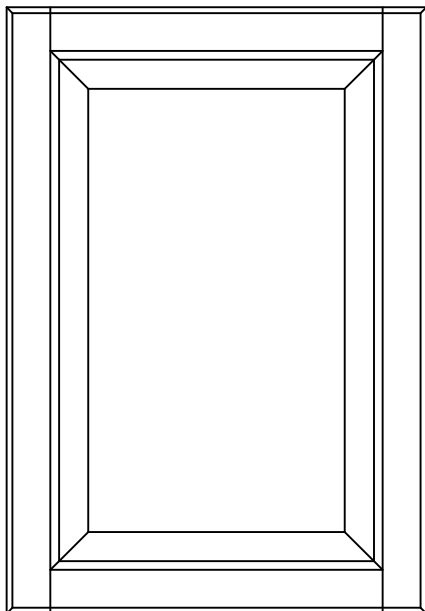

Largeur et hauteur minimum (solide) = 8 1/4"
 Largeur et hauteur minimum (contreplaqué) = 7 1/4"

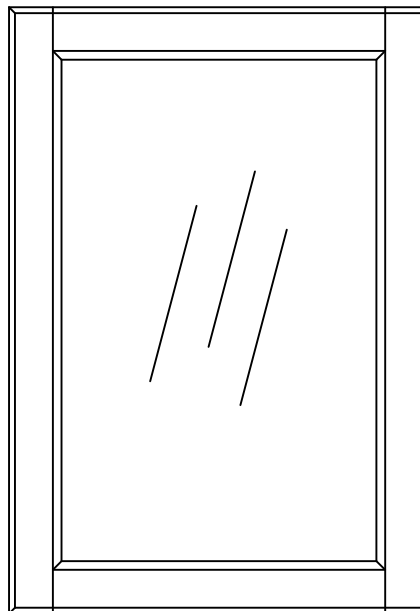

Largeur et hauteur minimum = 7 1/4"

Profil extérieur
 représenté = E-04

moulure intérieure
 représentée = A

Panneau central
 représenté = P-03

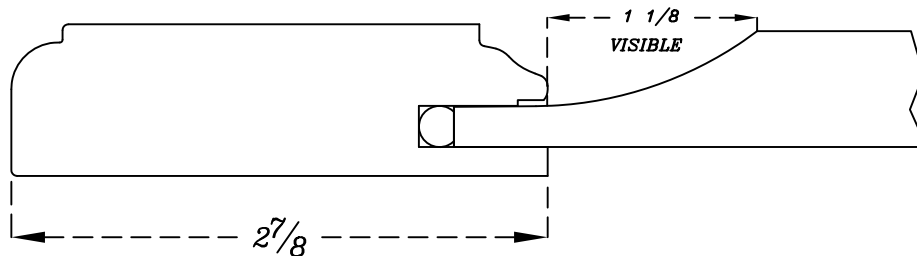

FAÇADE 5 PIÈCES: # 12701/???

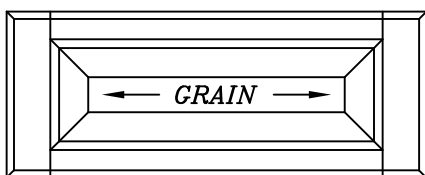

Hauteur minimum disponible = 5 7/8"
 Largeur minimum disponible = 8 1/2"
 (Avec panneau visible de 1/8")

Montants = 2 7/8"
 Traverses = 1 9/16"

Façade 5 pièces avec profil extérieur,
 moulure intérieure et profil de panneau
 correspondant aux portes

- 1 PROFILS
- 2 TRADITIONNELLE
- 3 DISTINCTIVE
- 4 CATHÉDRALE
- 5 MOULURES APPLIQUÉES
- 6 PRESTIGE
- 7 PANNEAUX MULTIPLES
- 8 PRODUITS SPÉCIALISÉS
- 9 MOULURES
- 10 PRODUITS DE PROMOTIONS
- 11 POLITIQUE

Options de portes

Série distinctive

OPTIONS PORTES

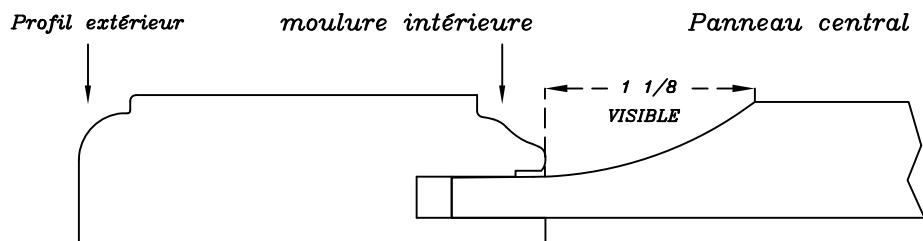

OPTIONS

? Profils extérieurs		E-01 à E-58		
? Moulures intérieures		A/B/F/G/J/K/L/M/N/P/Q	C/D/O/Y/4/7	E/H/S
		R/T/U/V/W/X/Z/2/3/5		
? Profil de panneaux intérieurs	SOLIDE	P-01 À P-65	S-01 À S-17	P-23
	contreplaqué	V-01 À V-21	V-01 À V-21	V-05 À V-07
	MDF	M-01 À M-75	M-51 À M-517	M-V5 À M-V7
		M-V1 À M-V3	M-V1 À M-V3	

OPTIONS CADRES VITRÉS

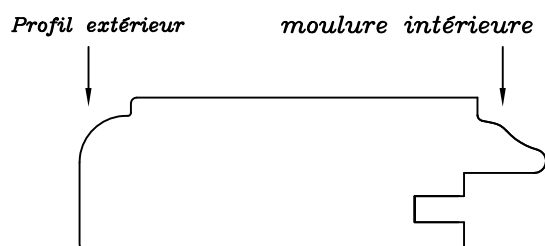

OPTIONS

? Profils extérieurs		E-01 à E-58
? Moulures intérieures		A/B/C/D/E/F/G/H/J/K/L/M/N/O/P Q/R/S/T/U/V/W/X/Y/Z/2/3/4/5/7

Options de façades

Série distinctive

FAÇADE MASSIVE UNIE: # 51/?

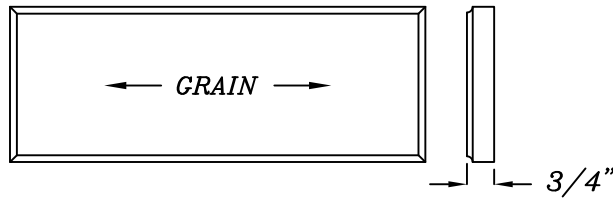

Façade 3/4" d'épaisseur avec profil extérieur correspondant aux portes

OPTIONS

? Profils extérieurs E-01 à E-48; EP-01 À EP-53

FAÇADE MASSIVE UNIE: # 54/?

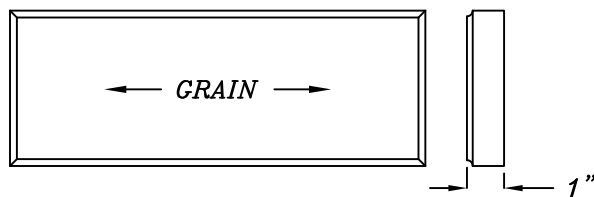

Façade 1" d'épaisseur avec profil extérieur correspondant aux portes

OPTIONS

? Profils extérieurs E-01 à E-58; EP-01 à EP-53

FAÇADE: # 503/?

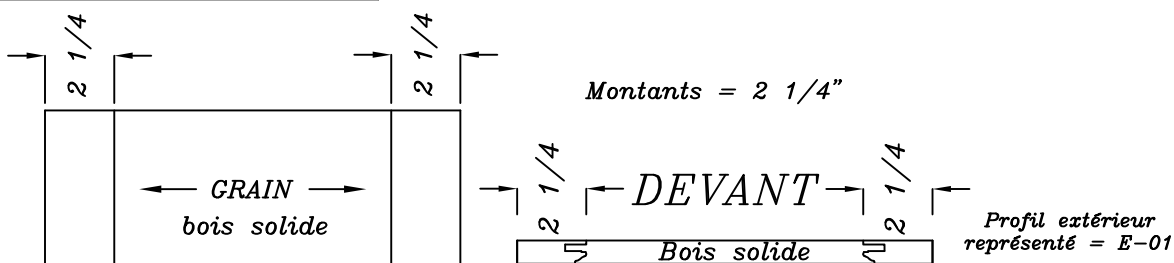

Hauteur minimum disponible = 4"

Façade 3 pièces avec profil extérieur correspondant aux portes.

OPTIONS

? Profils extérieurs E-01 à E-58

Options de façades

Série distinctive

1
PROFILS

2
TRADITIONNELLE

3
DISTINCTIVE

4
CATHÉDRALE

5
MOULURES
APPLIQUÉES

6
PRESTIGE

7
PANNEAUX
MULTIPLES

8
PRODUITS
SPÉCIALISÉS

9
MOULURES

10
PRODUITS DE
PROMOTIONS

11
POLITIQUE

FAÇADE: # 803/?

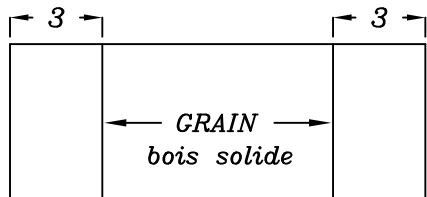

Montants = 3"



Profil extérieur représenté = E-01

Hauteur minimum disponible = 4"

Façade 3 pièces avec profil extérieur correspondant aux portes.

OPTIONS

? Profils extérieurs E-01 à E-58

FAÇADE: # 11803/?

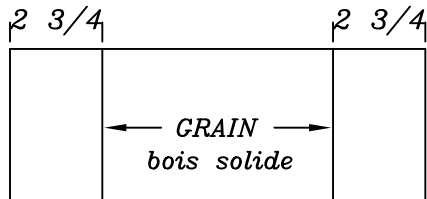

Montants = 2 3/4"

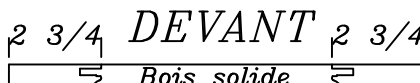

Profil extérieur représenté = E-01

Hauteur minimum disponible = 4"

Façade 3 pièces avec profil extérieur correspondant aux portes.

OPTIONS

? Profils extérieurs E-01 à E-58

Cadres

Série distinctive

Dimension de
vitrelargeur de la vitre

$$\textcircled{L} - (\textcircled{A} + \textcircled{B}) + 11/16 = \text{largeur de vitre}$$

$$\text{EX: } 12 - (2 \frac{1}{4} + 2 \frac{1}{4}) + 11/16 = 8 \frac{3}{16}$$

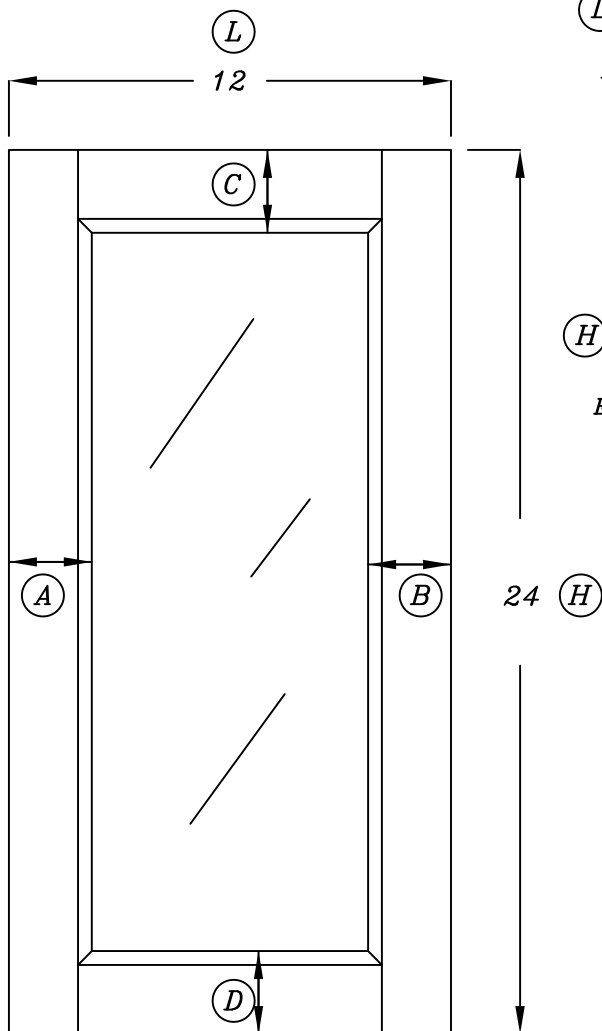
hauteur de la vitre

$$\textcircled{H} - (\textcircled{C} + \textcircled{D}) + 11/16 = \text{hauteur de vitre}$$

$$\text{EX: } 24 - (2 \frac{1}{4} + 2 \frac{1}{4}) + 11/16 = 20 \frac{3}{16}$$

Ce calcul laisse une
tolérance entre $\frac{1}{16}$
"et $\frac{1}{8}$ "

Options de cadres

Série distinctive

FRANÇAIS

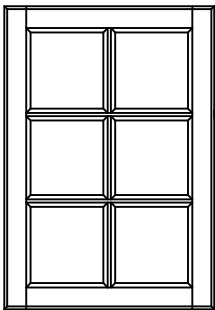

ALIGNEMENT DU CARRELAGE

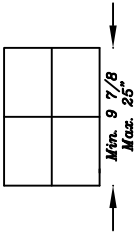
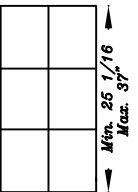
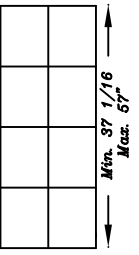
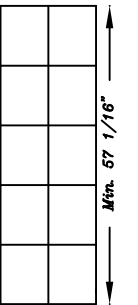
LARGEUR

OPTIONS

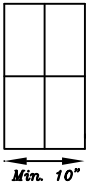
?	Profils extérieurs	E-01 à E-58
?	Moulures intérieures	A/B/C/D/E/F/G/H/J/K/L/M/N/O/P Q/R/S/T/U/V/W/X/Y/Z/2/3/4/5/7
?	Nombre de carreaux	0/2/3/4/6/8/9/10

PRAIRIE

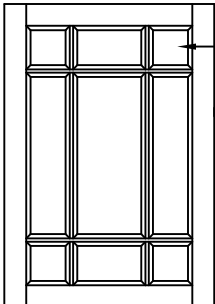

Spécifier la grandeur des carreaux
 (min. 1 1/2" x 1 1/2")
 Si la grandeur n'est pas spécifiée,
 les carreaux seront produits 3" x 3"

Options de cadres

Série distinctive

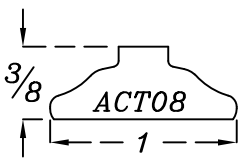
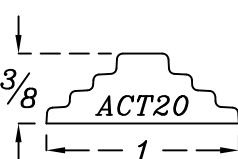
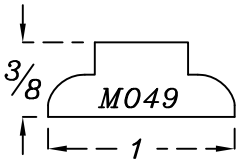
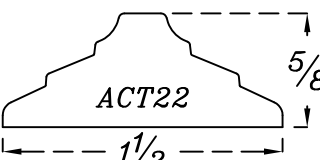
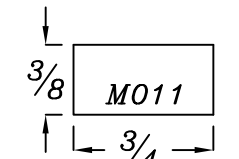
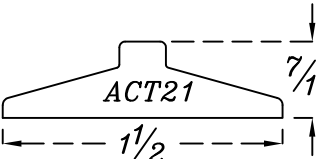
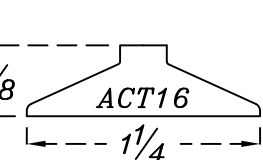
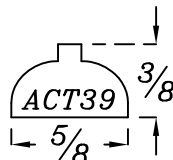
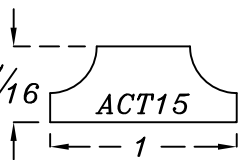
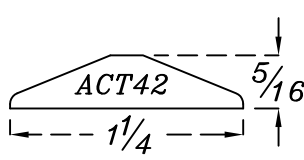
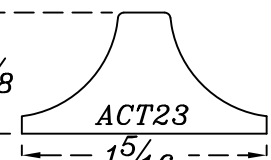
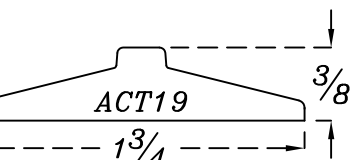
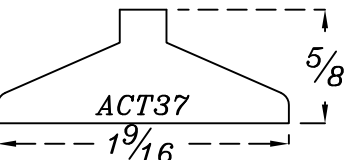
Modèles de carrelages	Moulures intérieures	Modèles de carrelages	Moulures intérieures
	A/F/G/M/P/W		V
	B		X
	C/D/E/H/J/N/O Q/S/Y/3/4/5		Z
	K		2
	L		7
	R		
	T		
	U		

Portes

Série distinctive

- 1 PROFILS
- 2 TRADITIONNELLE
- 3 **DISTINCTIVE**
- 4 CATHÉDRALE
- 5 MOULURES APPLIQUÉES
- 6 PRESTIGE
- 7 PANNEAUX MULTIPLES
- 8 PRODUITS SPÉCIALISÉS
- 9 MOULURES
- 10 PRODUITS DE PROMOTIONS
- 11 POLITIQUE

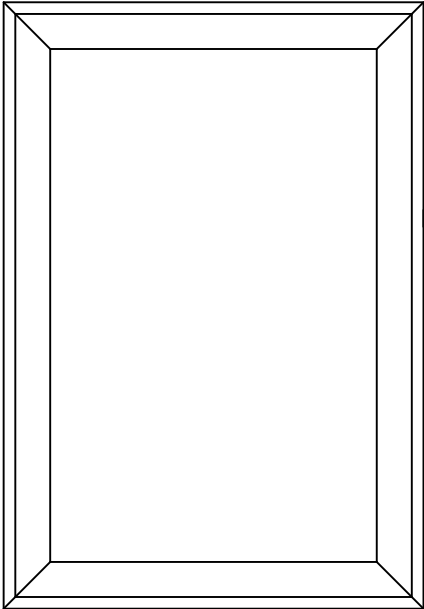
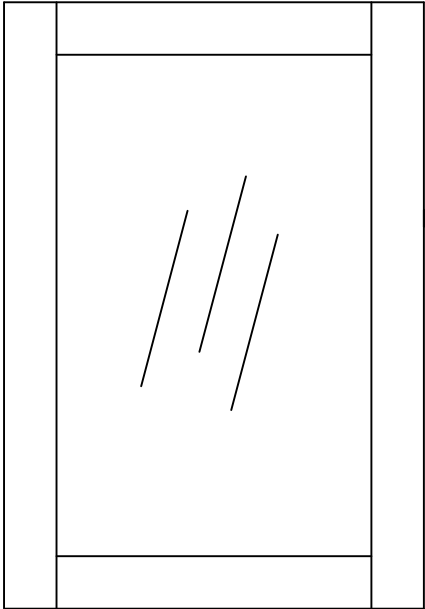
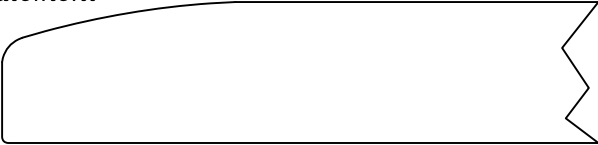
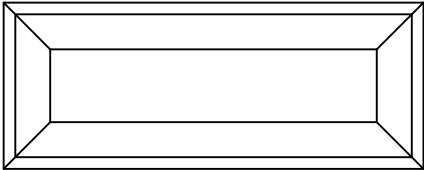
<p style="text-align: center;"><i>PORTE # 40</i></p> <div style="text-align: center;"></div> <p style="text-align: center;"><i>Largeur et hauteur minimum 3"</i></p>	<p style="text-align: center;"><i>CADRE # 505/?</i></p> <div style="text-align: center;"></div> <p style="text-align: center;"><i>Largeur et hauteur minimum = 5 5/8"</i></p>
<p style="font-size: 1.5em;"><i>DEVANT</i></p> <p><i>Profil extérieur E-29 seulement</i></p> <div style="text-align: center;"></div> <p style="text-align: center;"><i>Porte en mdf</i></p>	
<p style="text-align: center;"><i>FAÇADE MDF UNIE # 41</i></p>	<p style="text-align: right;"><i>Façade en mdf</i></p>
<div style="text-align: center;"></div> <p style="text-align: center;"><i>Largeur et hauteur minimum 3"</i></p>	<p style="text-align: center;"><i>Profil extérieur E-29 seulement</i></p>

Portes

Série distinctive

PORTE # 50/?

CADRE # 505/???

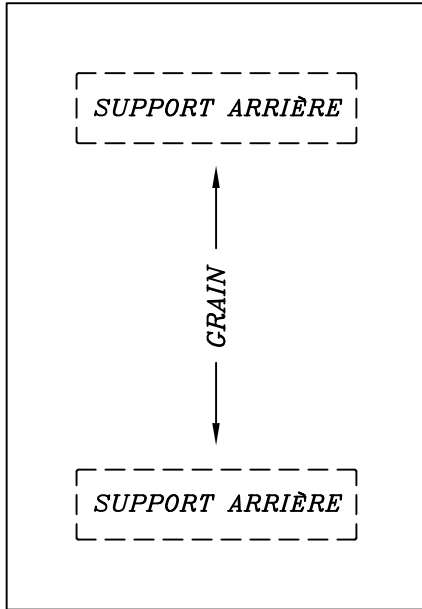

Largeur et hauteur minimum 6"

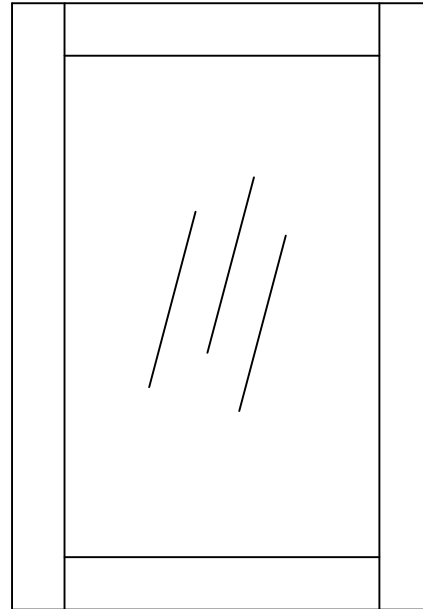

Largeur et hauteur minimum = 5 5/8"

DEVANT

Profil extérieur représenté = E-01

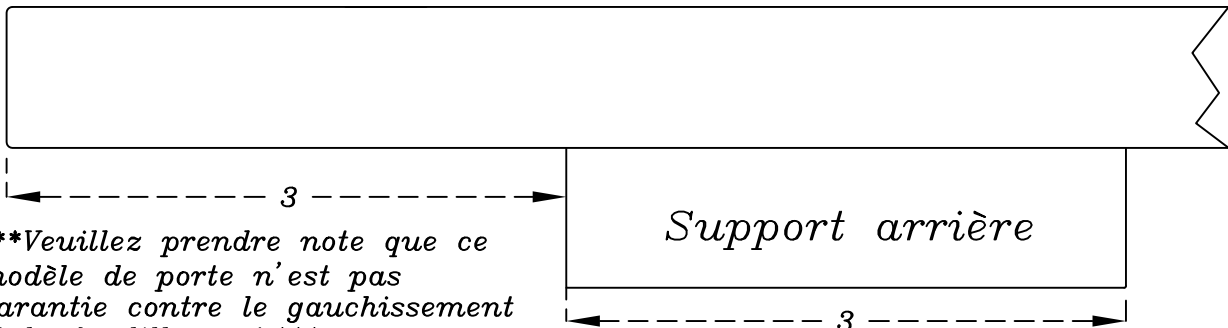

Veuillez prendre note que ce modèle de porte n'est pas garanti contre le gauchissement et le fendillement.

Porte massive unie avec support arrière vissé et sans colle.

FAÇADE MASSIVE UNIE # 51/?

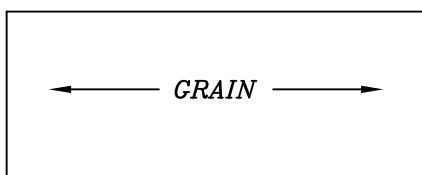

Façade avec profil extérieur, correspondant aux portes

Portes

Série distinctive

- 1 PROFILS
- 2 TRADITIONNELLE
- 3 **DISTINCTIVE**
- 4 CATHÉDRALE
- 5 MOULURES APPLIQUÉES
- 6 PRESTIGE
- 7 PANNEAUX MULTIPLES
- 8 PRODUITS SPÉCIALISÉS
- 9 MOULURES
- 10 PRODUITS DE PROMOTIONS
- 11 POLITIQUE

PORTE # 400/???

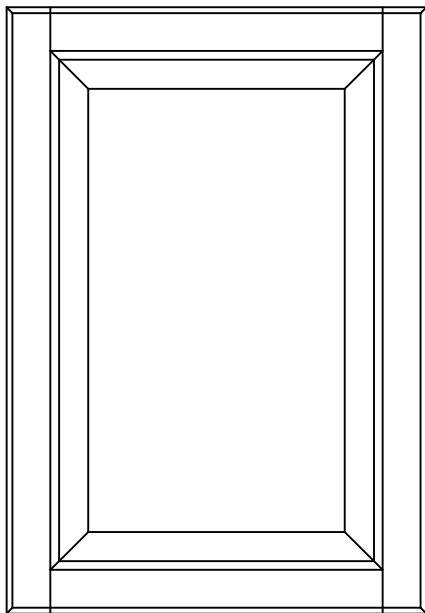

Largeur minimum (solide) = 9 1/4"
Hauteur minimum (solide) = 8 1/4"
Largeur minimum (contreplaqué) = 7 7/8"
Hauteur minimum (contreplaqué) = 6 7/8"

CADRE # 405/???

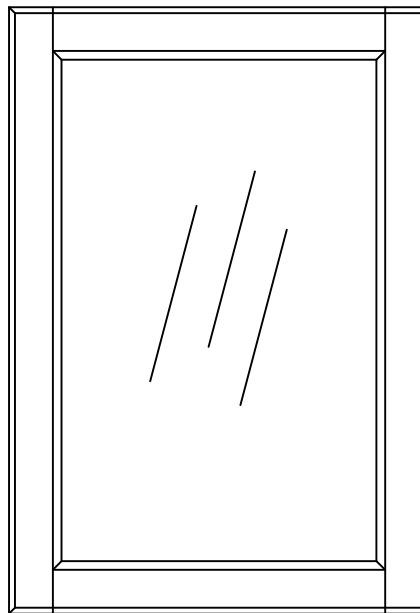

Largeur minimum = 7 7/8"
Hauteur minimum = 6 7/8"

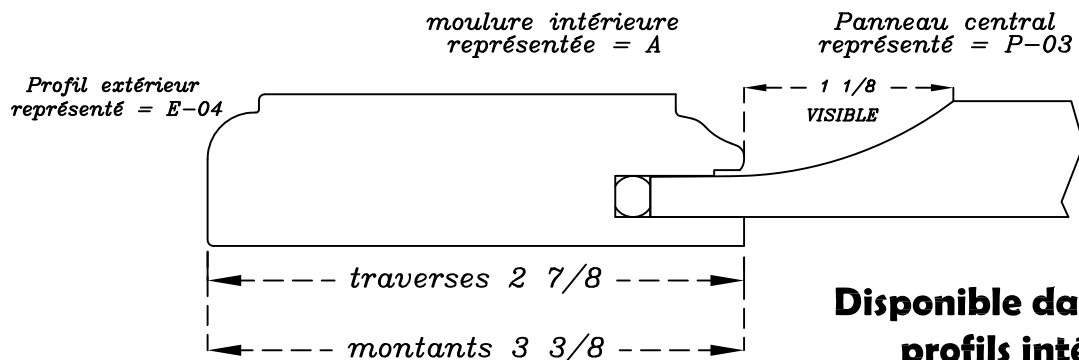

Disponible dans tous les profils intérieurs

FAÇADE 5 PIÈCES: # 401/???

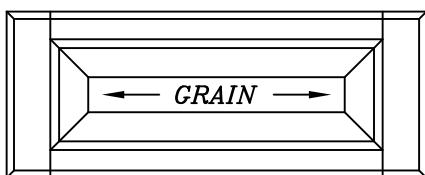

Hauteur minimum disponible = 7 1/2"
Largeur minimum disponible = 9 1/2"
(Avec panneau visible de 1/8")

Montants = 3 3/8"
Traverses = 2 3/8"

Façade 5 pièces avec profil extérieur, moulure intérieure et profil de panneau correspondant aux portes

Portes

Série distinctive

PORTE # 10100/???

CADRE # 10105/???

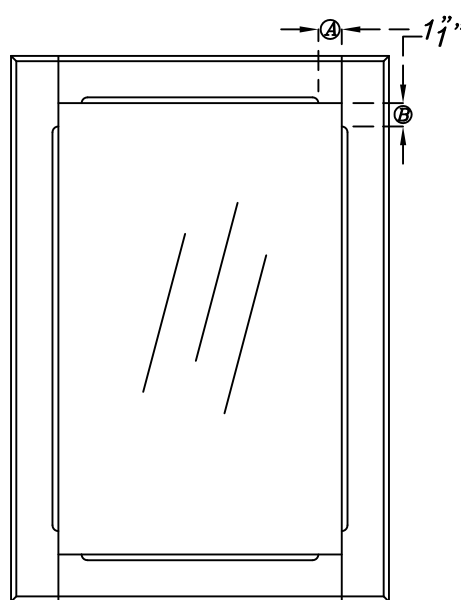
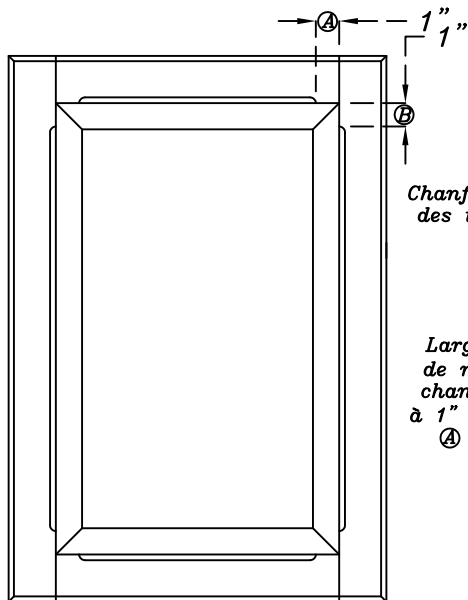

Chanfrein arrête à 1" des traverses et des montants

Largeur et hauteur de moins de 8" les chanfreins resteront à 1" mais les parties A et B seront réduites

Largeur et hauteur minimum (solide) = 7 1/2"
Largeur et hauteur minimum (contreplaqué) = 6 1/2"

Largeur et hauteur minimum = 6 1/2"

Moulure intérieure représentée = J

Panneau central représenté = P-03

Profil extérieur représenté = E-04

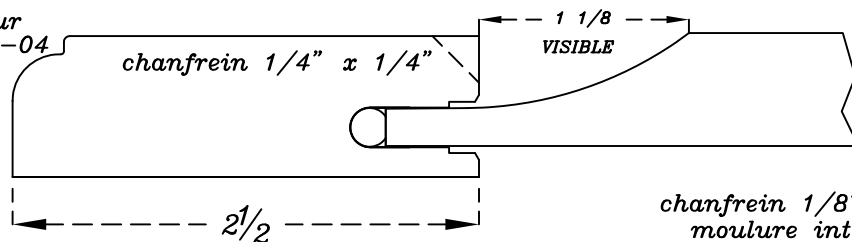

chanfrein 1/8" x 1/8" moulure intérieure représentée = C

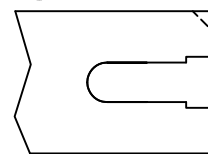

Disponible dans les profils intérieurs C et J seulement

FAÇADE 5 PIÈCES: # 10101/???

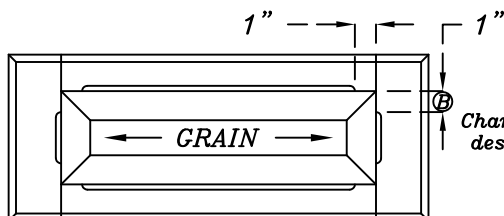

Montants = 2 1/2"
Traverses = 1 1/2"

Chanfrein arrête à 1" des traverses et des montants

Hauteur de moins de 6" les chanfreins resteront à 1" mais les parties B seront réduites

Hauteur minimum disponible = 5 3/4"
Largeur minimum disponible = 7 3/4"
(Avec panneau visible de 1/8")

Façade 5 pièces avec profil extérieur, moulure intérieure et profil de panneau correspondant aux portes

Portes

Série distinctive

- 1 PROFILS
- 2 TRADITIONNELLE
- 3 DISTINCTIVE
- 4 CATHÉDRALE
- 5 MOULURES APPLIQUÉES
- 6 PRESTIGE
- 7 PANNEAUX MULTIPLES
- 8 PRODUITS SPÉCIALISÉS
- 9 MOULURES
- 10 PRODUITS DE PROMOTIONS
- 11 POLITIQUE

PORTE # 10200/???

CADRE # 10205/???

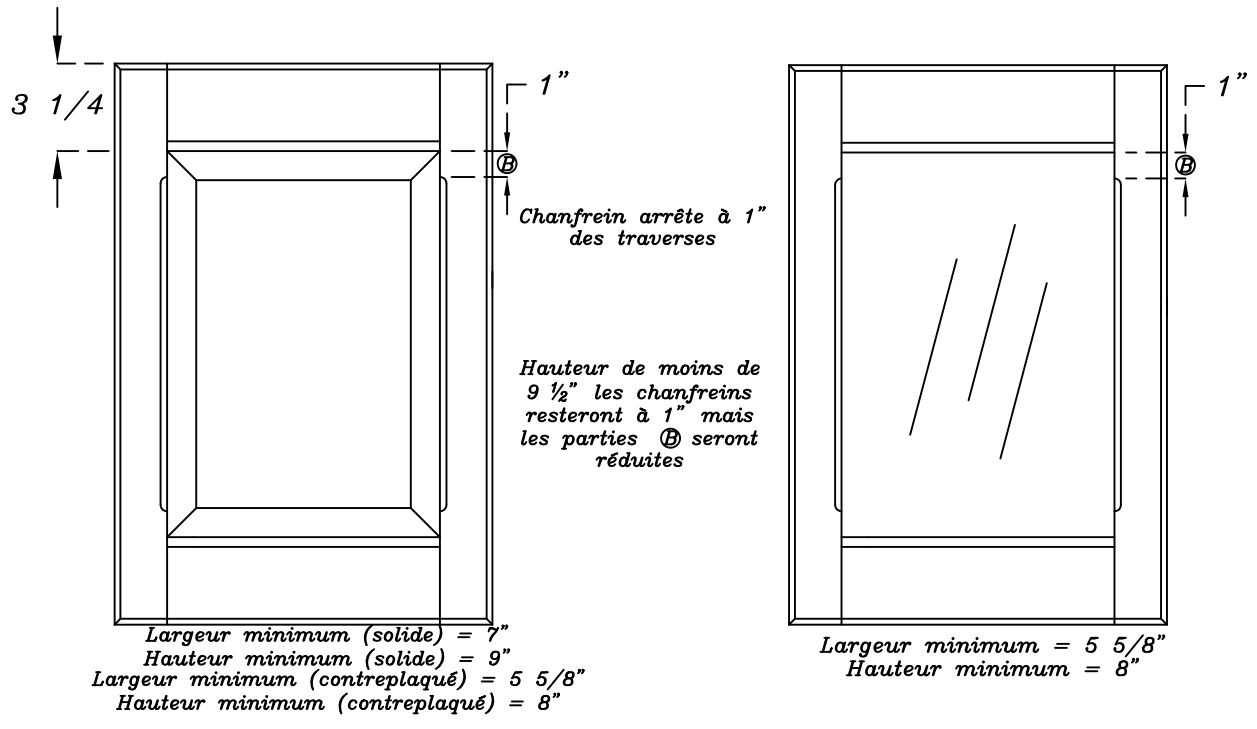

Largeur minimum (solide) = 7"
 Hauteur minimum (solide) = 9"
 Largeur minimum (contreplaqué) = 5 5/8"
 Hauteur minimum (contreplaqué) = 8"

Largeur minimum = 5 5/8"
 Hauteur minimum = 8"

Moulure intérieure représentée = J

Panneau central représenté = P-03

Profil extérieur représenté = E-04

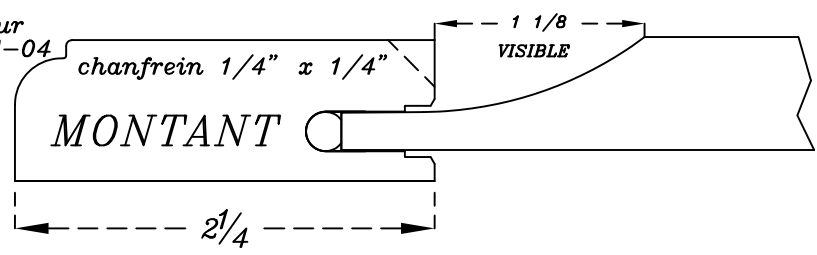

Montant disponible dans le profil intérieur J seulement

Traverses disponibles dans tous les profils intérieurs sauf: C,D,E,H,O,R,S,X,Y,U,4,7

FAÇADE 5 PIÈCES: # 10201/???

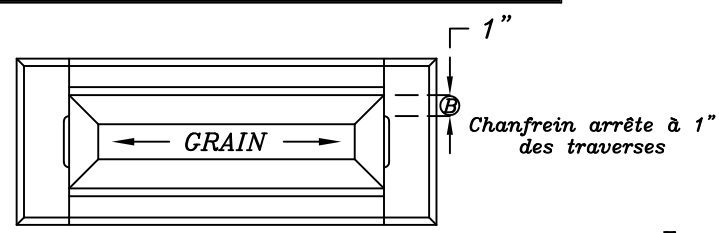

Hauteur minimum disponible = 5 7/8"
 Largeur minimum disponible = 7 1/4"
 (Avec panneau visible de 1 1/8")

Montants = 2 1/4"
 Traverses = 1 9/16"

Hauteur de moins de 6 1/8" les chanfreins resteront à 1" mais les parties ② seront réduites

Façade 5 pièces avec profil extérieur, moulure intérieure et profil de panneau correspondant aux portes

Portes

Série distinctive

PORTE # 10500/??

CADRE # 10505/??

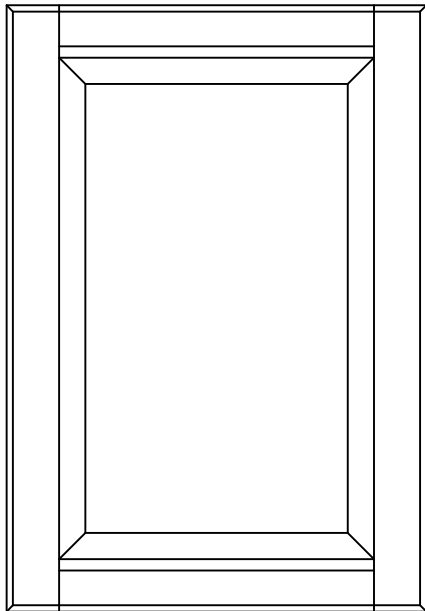

Largeur et hauteur minimum (solide) = 7"
Largeur et hauteur minimum (contreplaqué) = 5 5/8"

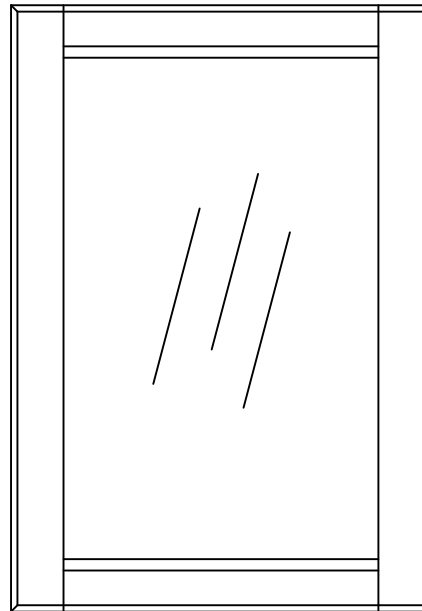

Largeur et hauteur minimum = 5 5/8"

Profil extérieur représenté = E-04

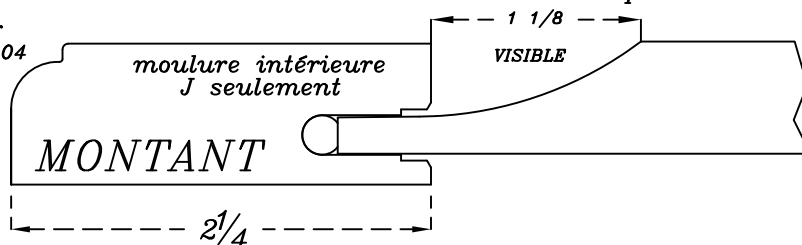

Panneau central représenté = P-03

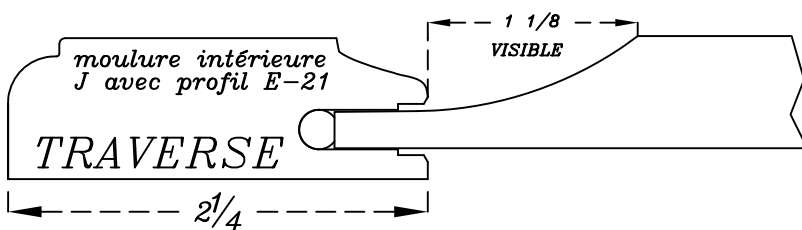

FAÇADE 5 PIÈCES: # 10501/??

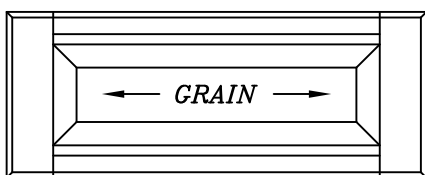

Hauteur minimum disponible = 5 3/4"
Largeur minimum disponible = 7 1/4"
(Avec panneau visible de 1 1/8")

Montants = 2 1/4"
Traverses = 1 1/2"

Façade 5 pièces avec profil extérieur, moulure intérieure et profil de panneau correspondant aux portes

Portes

Série distinctive

- 1 PROFILS
- 2 TRADITIONNELLE
- 3 DISTINCTIVE
- 4 CATHÉDRALE
- 5 MOULURES APPLIQUÉES
- 6 PRESTIGE
- 7 PANNEAUX MULTIPLES
- 8 PRODUITS SPÉCIALISÉS
- 9 MOULURES
- 10 PRODUITS DE PROMOTIONS
- 11 POLITIQUE

PORTE # 10600/?? **CADRE # 10605/??**

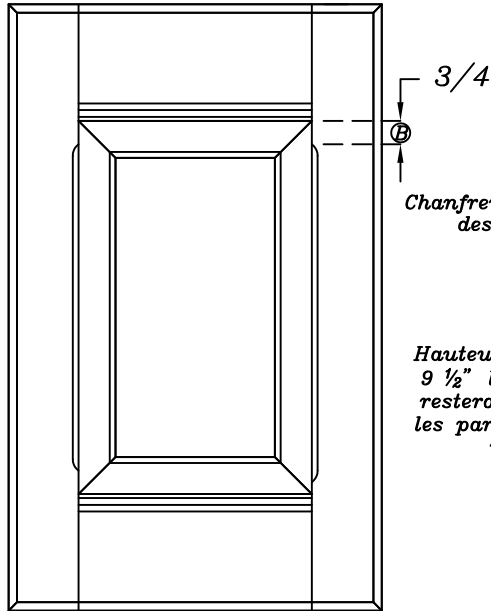

Chanfrein arrête à 3/4" des traverses

Hauteur de moins de 9 1/2" les chanfreins resteront à 1" mais les parties ② seront réduites

Largeur minimum (solide) = 7"
 Hauteur minimum (solide) = 10"
 Largeur minimum (contreplaqué) = 5 5/8"
 Hauteur minimum (contreplaqué) = 9"

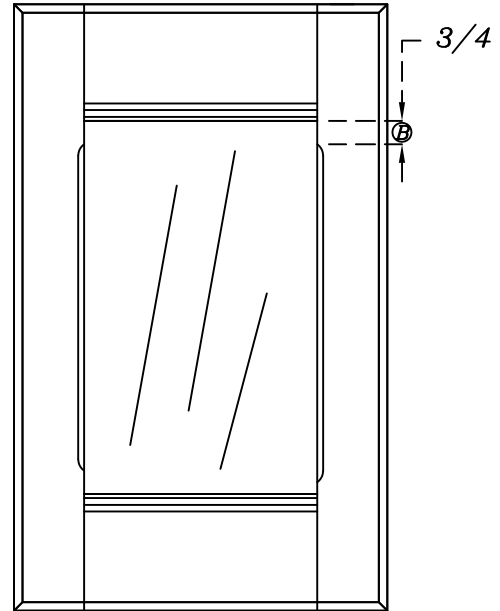

Largeur minimum = 5 5/8"
 Hauteur minimum = 9"

Panneau central représenté = P-03

Profil extérieur représenté = E-04

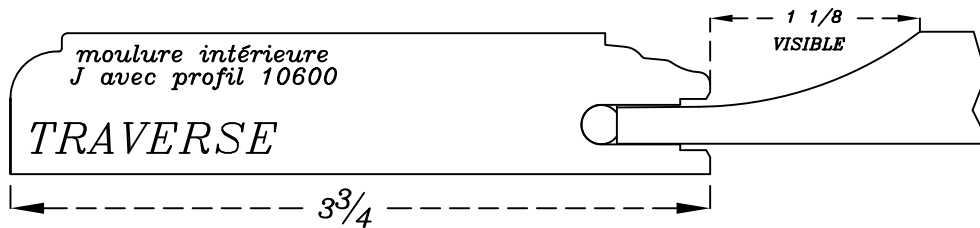
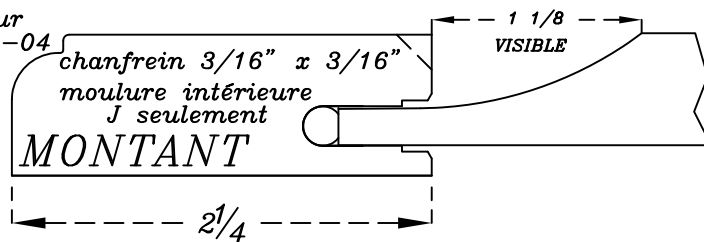

FAÇADE 5 PIÈCES: # 10601/??

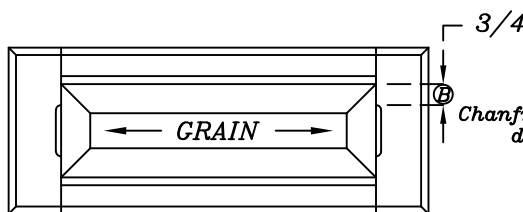

Chanfrein arrête à 3/4" des traverses

Hauteur minimum disponible = 5 7/8"
 Largeur minimum disponible = 7 1/4"
 (Avec panneau visible de 1 1/8")

Montants = 2 1/4"
 Traverses = 1 9/16"

Hauteur de moins de 5 5/8" les chanfreins resteront à 1" mais les parties ② seront réduites

Façade 5 pièces avec profil extérieur, moulure intérieure et profil de panneau correspondant aux portes

Portes

Série distinctive

PORTE # 10800/???

CADRE # 10805/???

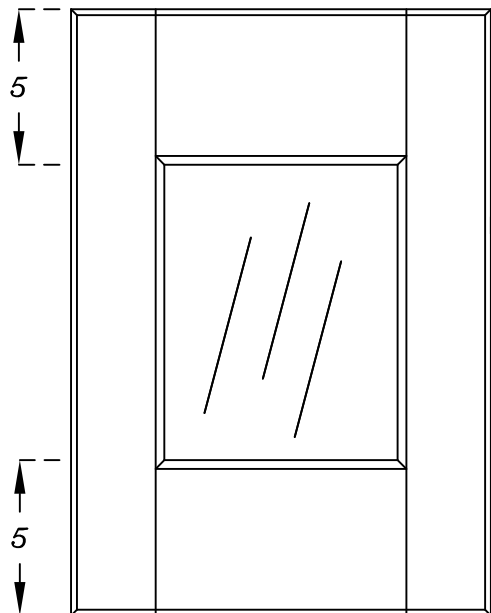
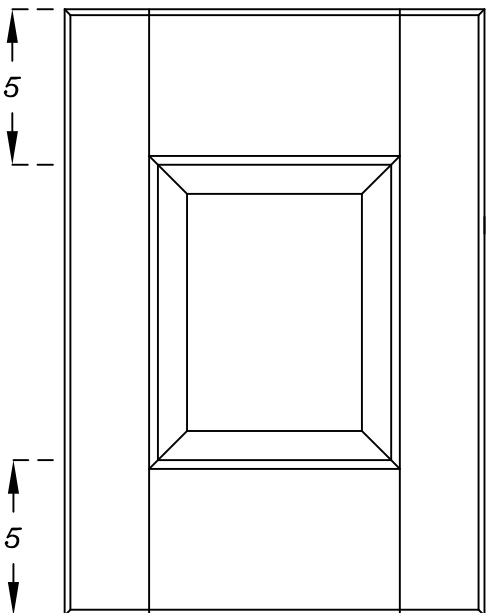

Largeur minimum (solide) = 8 1/2"
Hauteur minimum (solide) = 12 1/2"
Largeur minimum (contreplaqué) = 7 1/8"
Hauteur minimum (contreplaqué) = 11 1/8"

Largeur minimum = 7 1/8"
Hauteur minimum = 11 1/8"

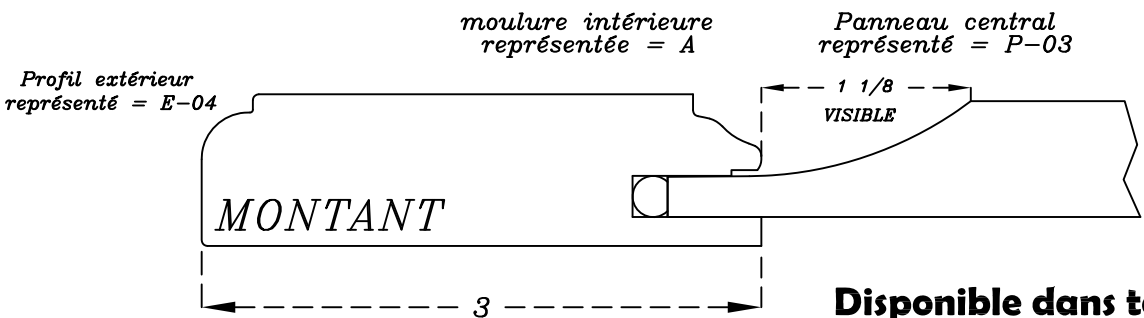

Disponible dans tous les profils intérieurs

FAÇADE 5 PIÈCES: # 10801/???

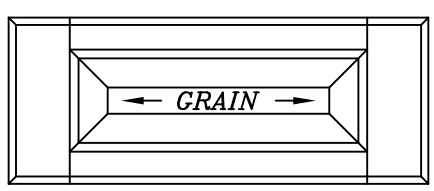

Montants = 3"
Traverses = 1 3/4"

Façade 5 pièces avec profil extérieur, moulure intérieure et profil de panneau correspondant aux portes

Hauteur minimum disponible = 6 1/4"
Largeur minimum disponible = 8 3/4"
(Avec panneau visible de 1/8")

Portes

Série distinctive

- 1 PROFILS
- 2 TRADITIONNELLE
- 3 **DISTINCTIVE**
- 4 CATHÉDRALE
- 5 MOULURES APPLIQUÉES
- 6 PRESTIGE
- 7 PANNEAUX MULTIPLES
- 8 PRODUITS SPÉCIALISÉS
- 9 MOULURES
- 10 PRODUITS DE PROMOTIONS
- 11 POLITIQUE

PORTE # 11200/??

CADRE # 11205/??

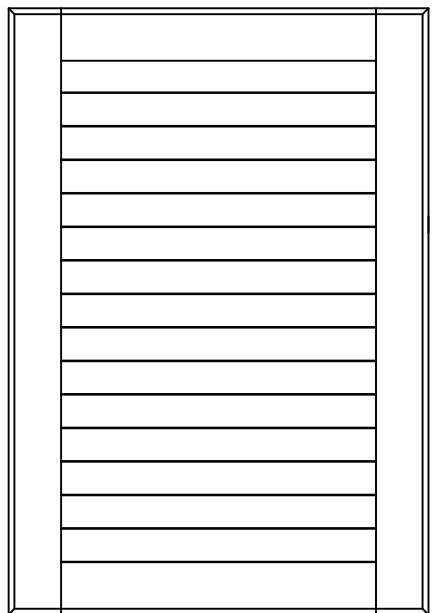

Largeur et hauteur minimum = 5 5/8"

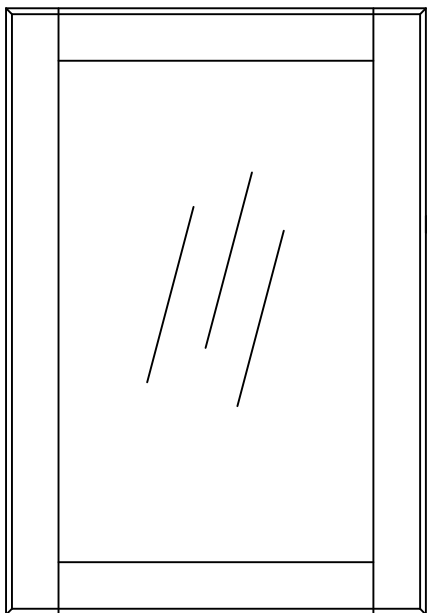

Largeur et hauteur minimum = 5 5/8"

Profil extérieur représenté = E-04

Moulure intérieure représentée = J

Panneau V-43 seulement

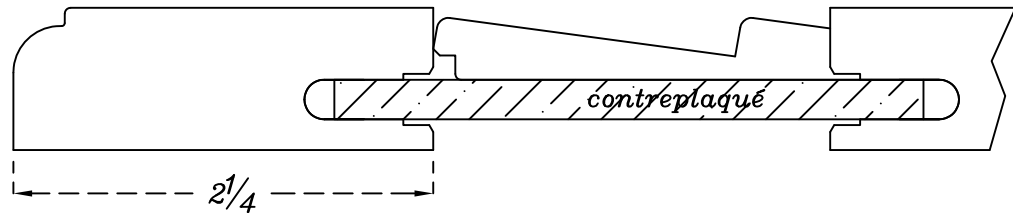

Montants et traverses disponibles dans les profils intérieurs J et N seulement

FAÇADE 5 PIÈCES: # 11201/??

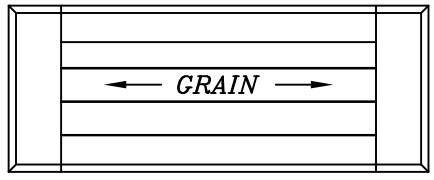

Hauteur minimum disponible = 5 1/2"
Largeur minimum disponible = 5 5/8"

Montants = 2 1/4"
Traverses = 1 9/16"

Façade 5 pièces avec profil extérieur, moulure intérieure et profil de panneau correspondant aux portes

Portes

Série distinctive

PORTE # 11400/???

CADRE # 11405/???

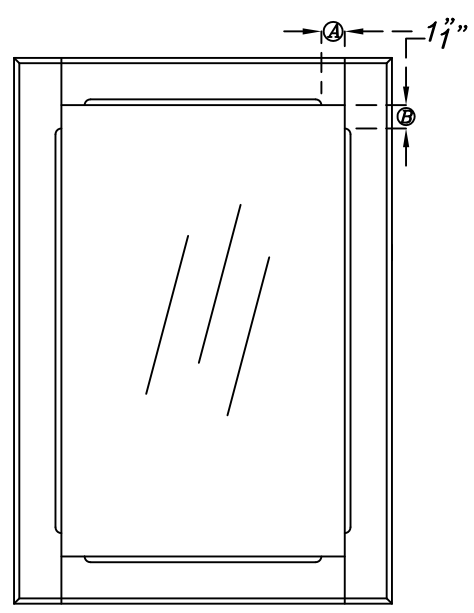
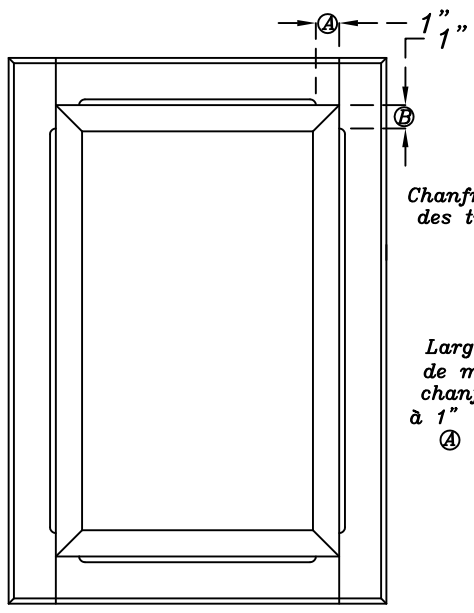

Chanfrein arrête à 1" des traverses et des montants

Largeur et hauteur de moins de 8" les chanfreins resteront à 1" mais les parties A et B seront réduites

Largeur et hauteur minimum (solide) = 7"
Largeur et hauteur minimum (contreplaqué) = 6"

Largeur et hauteur minimum = 6"

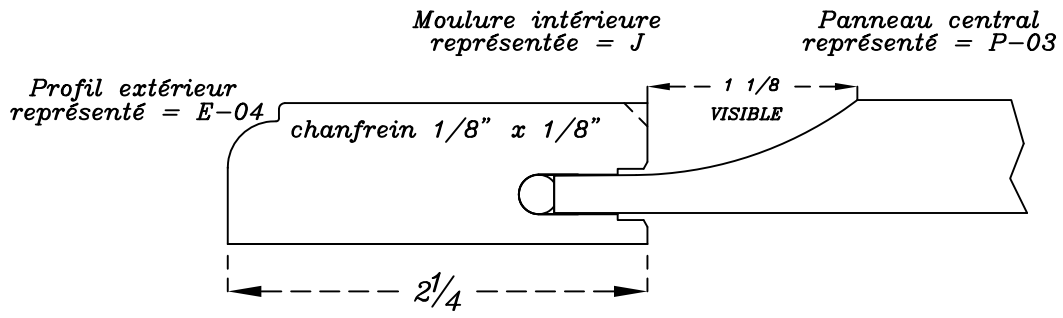

Montants et traverses disponibles dans les profils intérieur C et J seulement

FAÇADE 5 PIÈCES: # /???

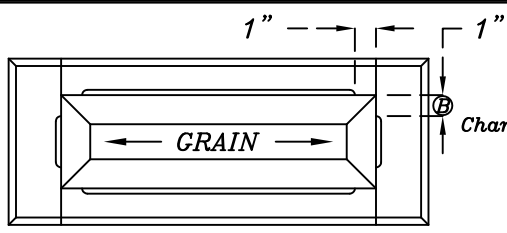

Montants = 2 1/4"
Traverses = 1 9/16"

Chanfrein arrête à 1" des traverses

Hauteur de moins de 6" les chanfreins resteront à 1" mais les parties B seront réduites

Hauteur minimum disponible = 5 7/8"
Largeur minimum disponible = 7 1/4"
(Avec panneau visible de 1/8")

Façade 5 pièces avec profil extérieur, moulure intérieure et profil de panneau correspondant aux portes

Portes

Série distinctive

PORTE # 11500/??

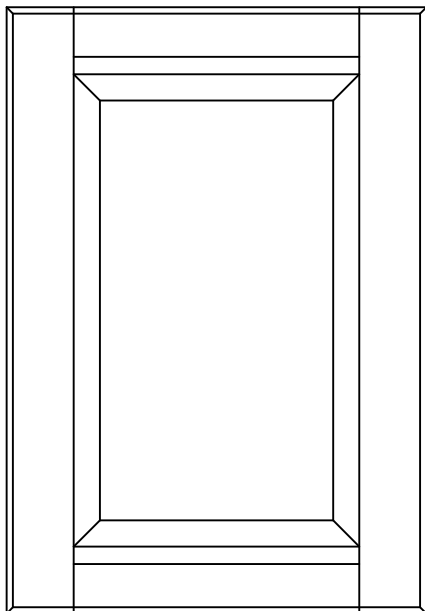

Largeur et hauteur minimum (solide) = 8 1/4"
 Largeur et hauteur minimum (contreplaqué) = 7 1/4"

CADRE # 11505/??

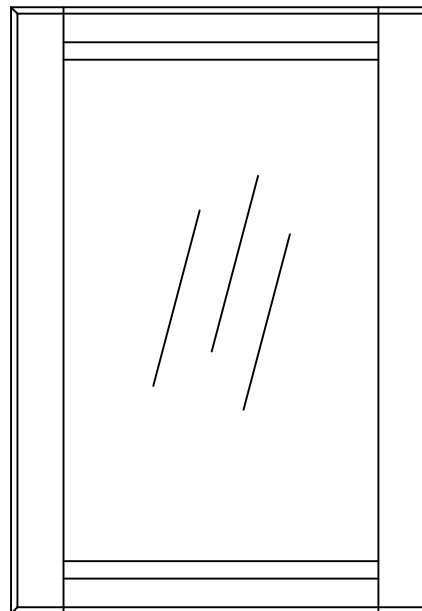

Largeur et hauteur minimum = 7 1/4"

Profil extérieur représenté = E-04

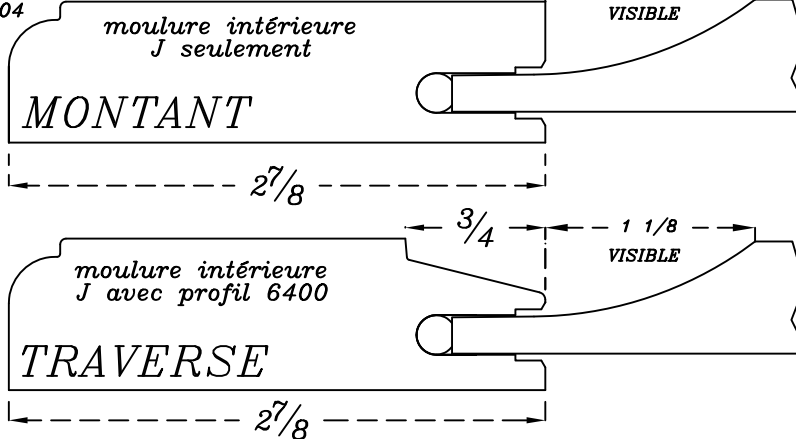

FAÇADE 5 PIÈCES: # 11501/??

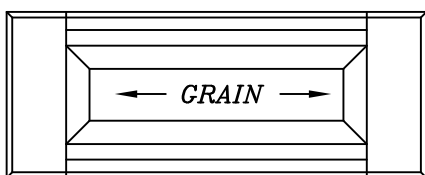

Hauteur minimum disponible = 6"
 Largeur minimum disponible = 8 1/2"
 (Avec panneau visible de 1 1/8")

Montants = 2 7/8"
 Traverses = 1 5/8"

Façade 5 pièces avec profil extérieur, moulure intérieure et profil de panneau correspondant aux portes

- 1 PROFILS
- 2 TRADITIONNELLE
- 3 DISTINCTIVE
- 4 CATHÉDRALE
- 5 MOULURES APPLIQUÉES
- 6 PRESTIGE
- 7 PANNEAUX MULTIPLES
- 8 PRODUITS SPÉCIALISÉS
- 9 MOULURES
- 10 PRODUITS DE PROMOTIONS
- 11 POLITIQUE

Portes

Série distinctive

PORTE # 11700/???

CADRE # 11705/???

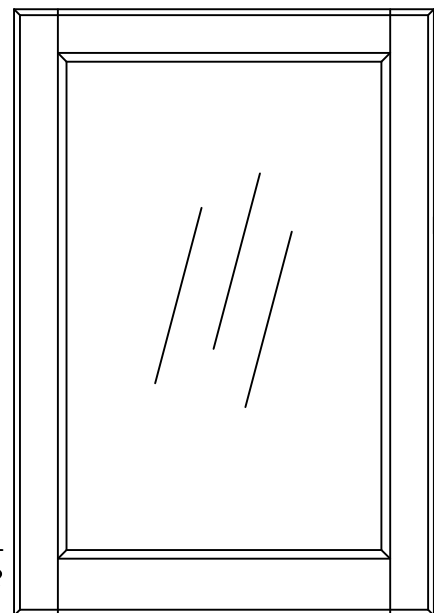
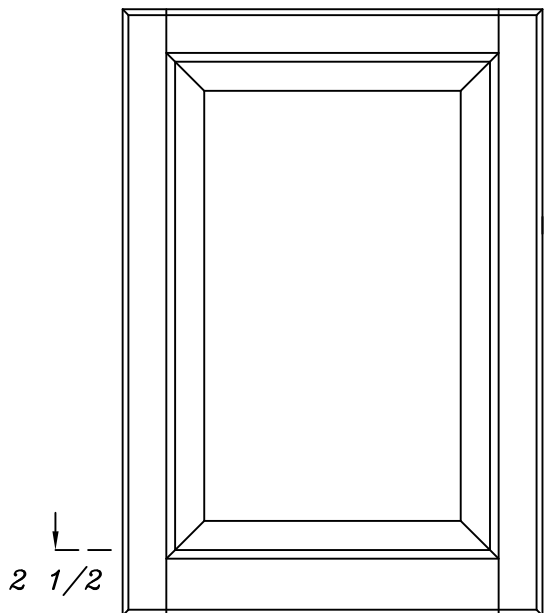

Largeur et hauteur minimum (solide) = 6"
Largeur et hauteur minimum (contreplaqué) = 5"

Largeur et hauteur minimum = 5"

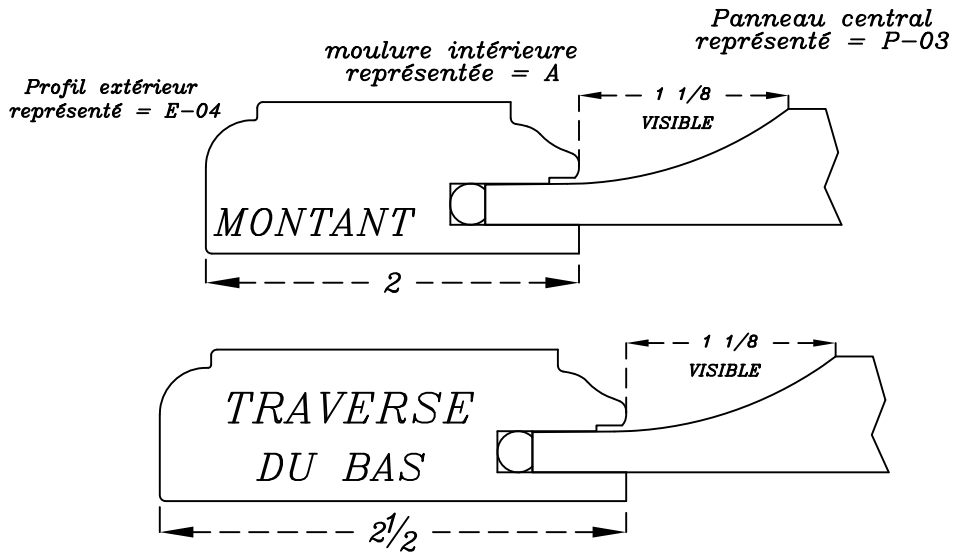

FAÇADE 5 PIÈCES: # 11701/???

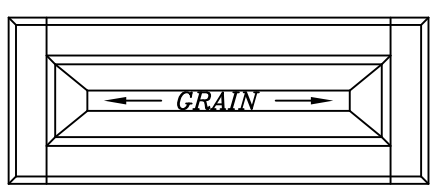

Hauteur minimum disponible = 6 3/4"
Largeur minimum disponible = 6 3/4"
(Avec panneau visible de 1 1/8")

Montants = 2"
Traverses = 2"

Façade 5 pièces avec profil extérieur, moulure intérieure et profil de panneau correspondant aux portes

Portes

Série distinctive

1
PROFILS

2
TRADITIONNELLE

3
DISTINCTIVE

4
CATHÉDRALE

5
MOULURES
APPLIQUÉES

6
PRESTIGE

7
Panneaux
multiples

8
Produits
spécialisés

9
MOULURES

10
Produits de
promotions

11
POLITIQUE

PORTE # 12200/??

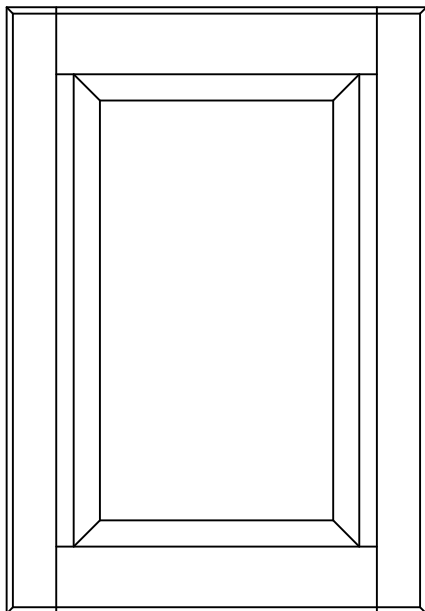

Largeur et hauteur minimum (solide) = 7"
Largeur et hauteur minimum (contreplaqué) = 6"

CADRE # 12205/??

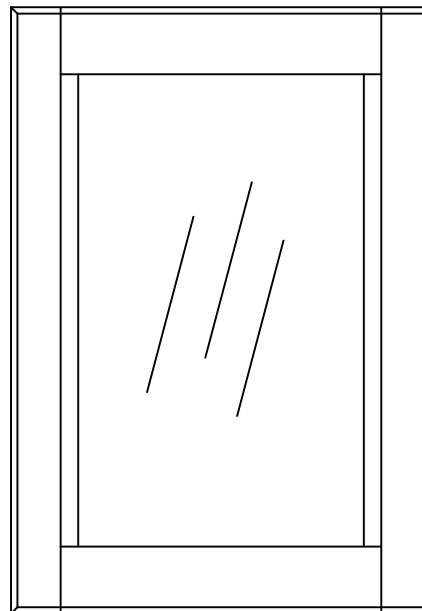

Largeur et hauteur minimum = 6"

Panneau central
représenté = P-03

Profil extérieur
représenté = E-04

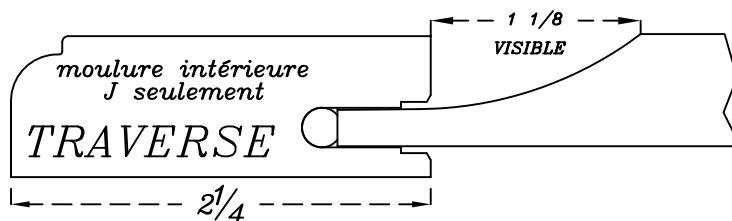
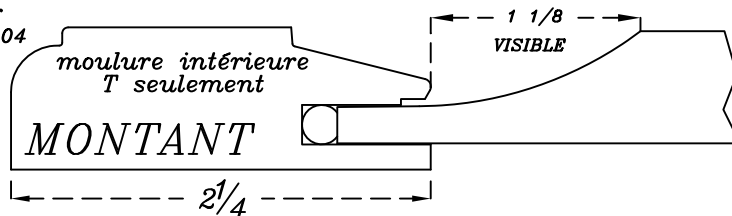

FAÇADE 5 PIÈCES: # 12201/??

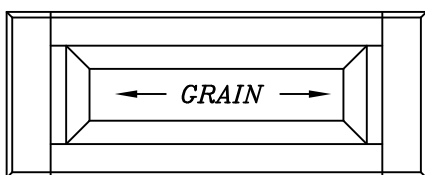

Hauteur minimum disponible = 5 3/4"
Largeur minimum disponible = 7 1/4"
(Avec panneau visible de 1 1/8")

Montants = 2 1/4"
Traverses = 1 1/2"

Façade 5 pièces avec profil extérieur,
moulure intérieure et profil de panneau
correspondant aux portes

Portes

Série distinctive

PORTE # 12300/??

CADRE # 12305/??

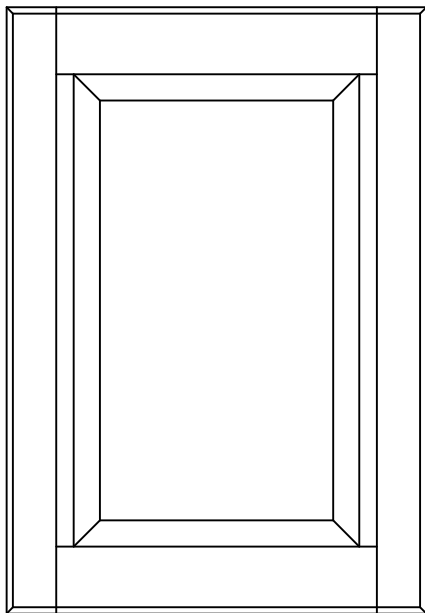

Largeur et hauteur minimum (solide) = 8 1/2"
Largeur et hauteur minimum (contreplaqué) = 7 1/2"

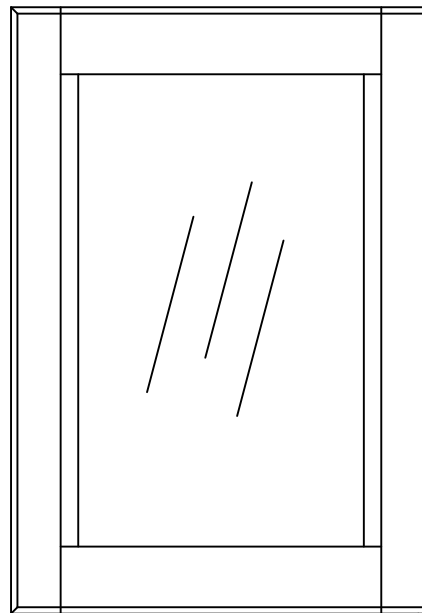

Largeur et hauteur minimum = 7 1/2"

Panneau central représenté = P-03

Profil extérieur représenté = E-04

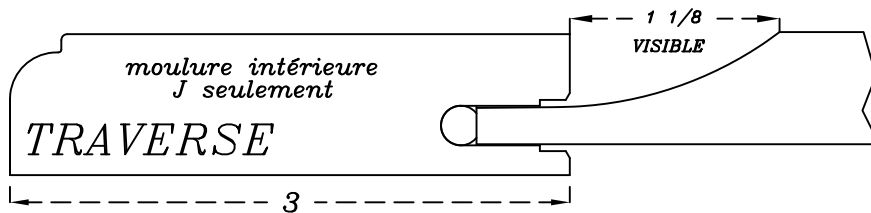
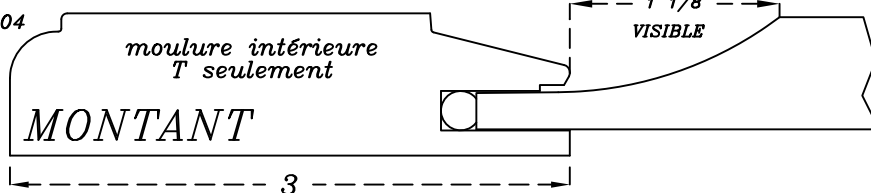

FAÇADE 5 PIÈCES: # 12301/??

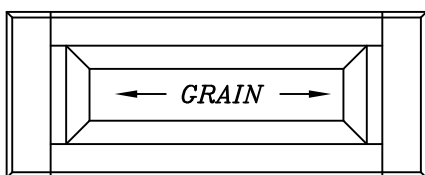

Hauteur minimum disponible = 5 3/4"
Largeur minimum disponible = 8 3/4"
(Avec panneau visible de 1/8")

Montants = 3"
Traverses = 1 1/2"

Façade 5 pièces avec profil extérieur, moulure intérieure et profil de panneau correspondant aux portes

Portes

Série distinctive

- 1 PROFILS
- 2 TRADITIONNELLE
- 3 DISTINCTIVE
- 4 CATHÉDRALE
- 5 MOULURES APPLIQUÉES
- 6 PRESTIGE
- 7 PANNEAUX MULTIPLES
- 8 PRODUITS SPÉCIALISÉS
- 9 MOULURES
- 10 PRODUITS DE PROMOTIONS
- 11 POLITIQUE

PORTE # 12400/??

CADRE # 12405/??

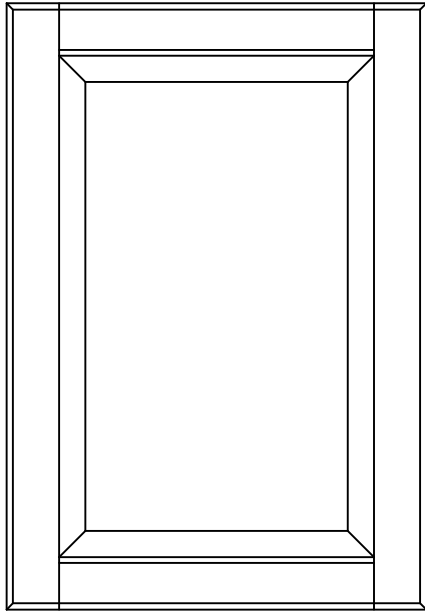

Largeur et hauteur minimum (solide) = 7"
 Largeur et hauteur minimum (contreplaqué) = 6"

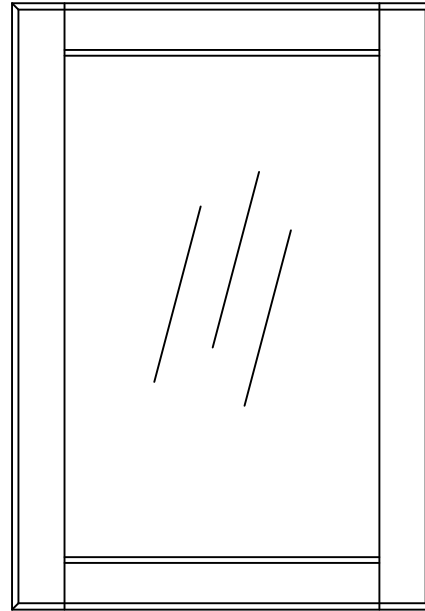

Largeur et hauteur minimum = 6"

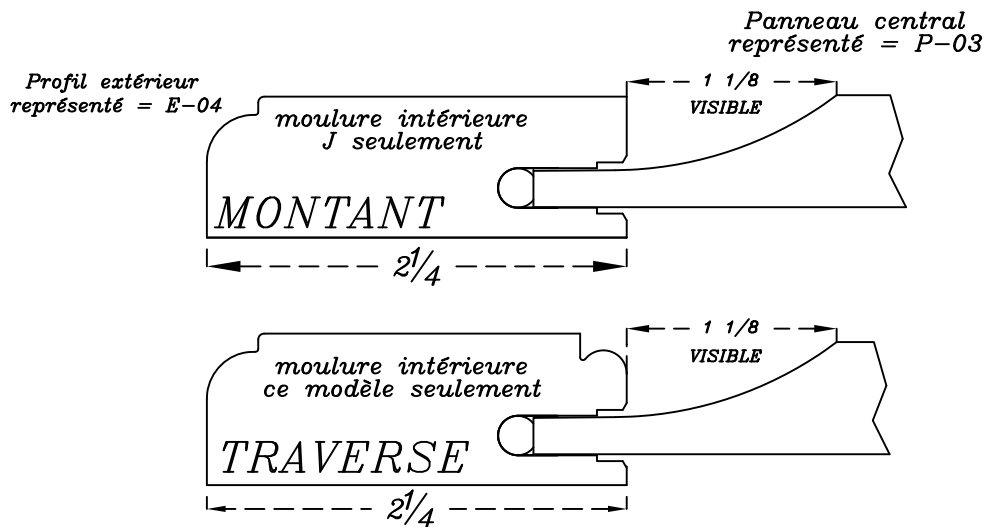

FAÇADE 5 PIÈCES: # 12401/??

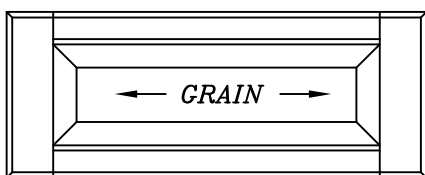

Hauteur minimum disponible = 5 7/8"
 Largeur minimum disponible = 7"
 (Avec panneau visible de 1 1/8")

Montants = 2 1/4"
 Traverses = 1 9/16"

Façade 5 pièces avec profil extérieur, moulure intérieure et profil de panneau correspondant aux portes

Portes

Série distinctive

PORTE # 12500/??

CADRE # 12505/??

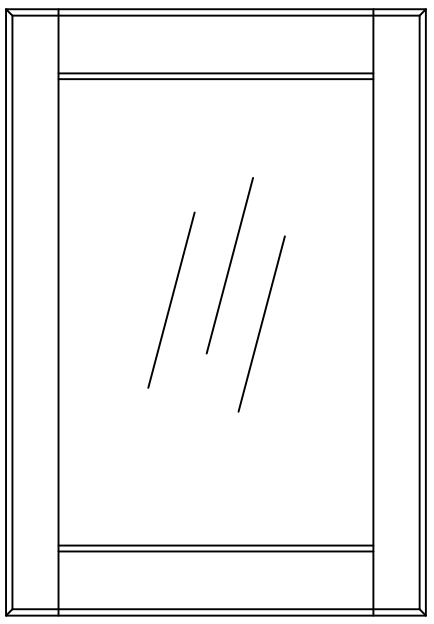
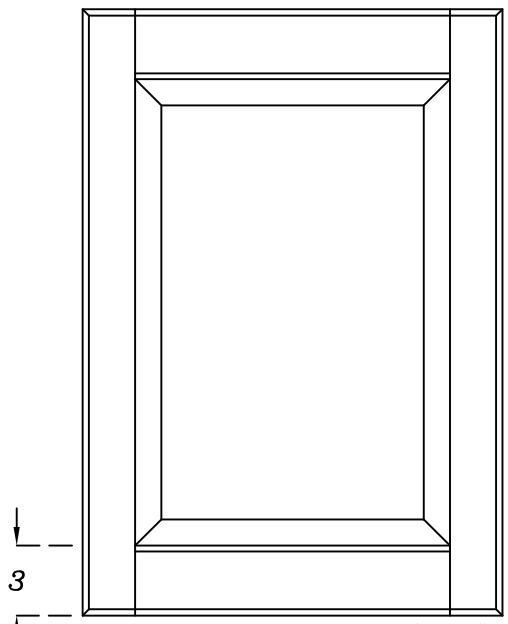

Largeur minimum (solide) = 7"
 Hauteur minimum (solide) = 8 1/2"
 Largeur minimum (contreplaqué) = 6"
 Hauteur minimum (contreplaqué) = 7 1/2"

Largeur minimum = 6"
 Hauteur minimum = 7 1/2"

Panneau central représenté = P-03

Profil extérieur représenté = E-04

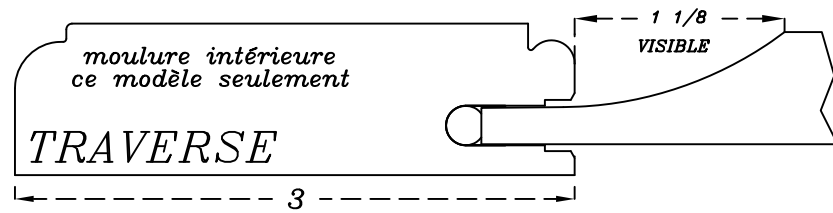
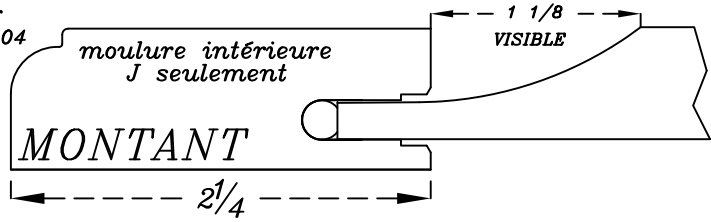

FAÇADE 5 PIÈCES: # 12501/??

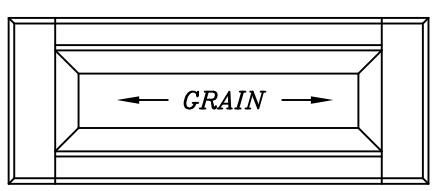

Hauteur minimum disponible = 5 7/8"
 Largeur minimum disponible = 7"
 (Avec panneau visible de 1 1/8")

Montants = 2 1/4"
 Traverses = 1 9/16"

Façade 5 pièces avec profil extérieur, moulure intérieure et profil de panneau correspondant aux portes

Portes

Série distinctive

- 1 PROFILS
- 2 TRADITIONNELLE
- 3 DISTINCTIVE
- 4 CATHÉDRALE
- 5 MOULURES APPLIQUÉES
- 6 PRESTIGE
- 7 PANNEAUX MULTIPLES
- 8 PRODUITS SPÉCIALISÉS
- 9 MOULURES
- 10 PRODUITS DE PROMOTIONS
- 11 POLITIQUE

PORTE # 12600/??

CADRE # 12605/??

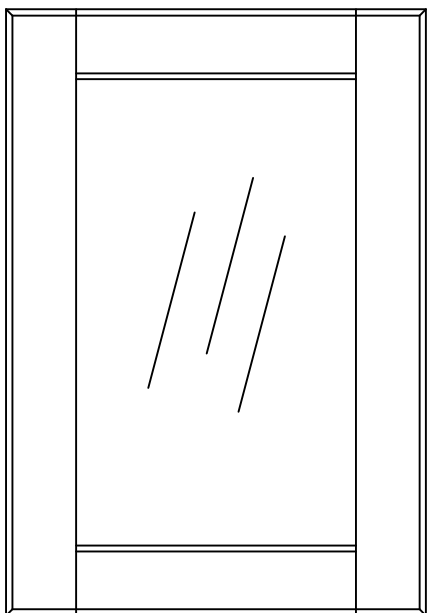
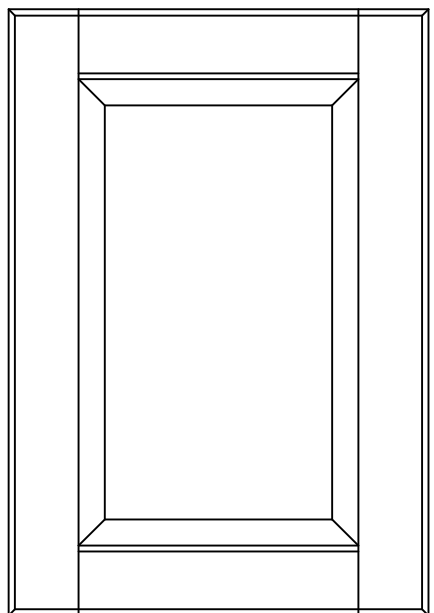

Largeur et hauteur minimum (solide) = 8 1/2"
 Largeur et hauteur minimum (contreplaqué) = 7 1/2"

Largeur et hauteur minimum = 7 1/2"

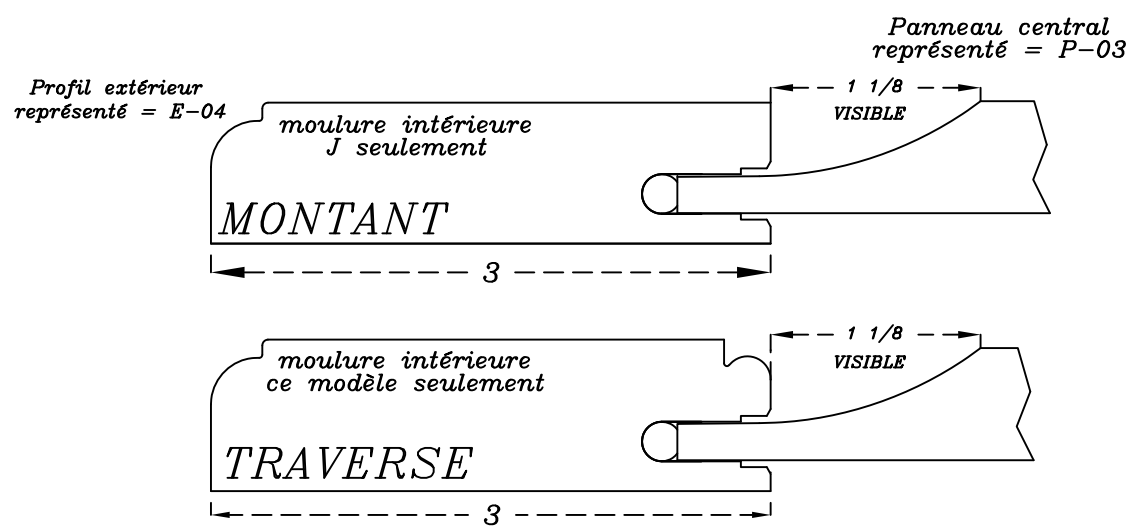

FAÇADE 5 PIÈCES: # 12601/??

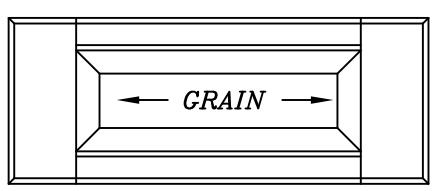

Hauteur minimum disponible = 5 7/8"
 Largeur minimum disponible = 7"
 (Avec panneau visible de 1/8")

Montants = 3"
 Traverses = 1 9/16"

Façade 5 pièces avec profil extérieur, moulure intérieure et profil de panneau correspondant aux portes

Portes

Série distinctive

PORTE # 12800/??

CADRE # 12805/??

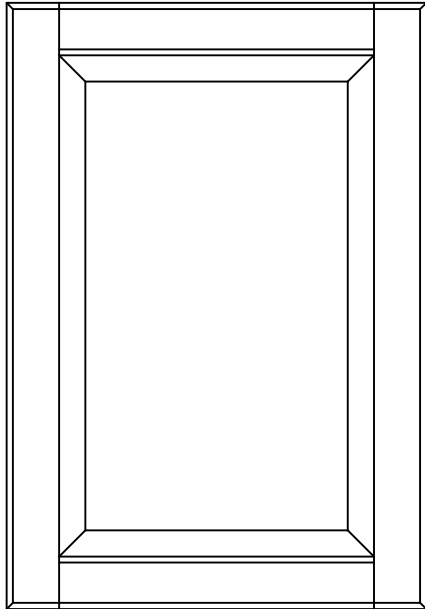

Largeur et hauteur minimum (solide) = 7"
Largeur et hauteur minimum (contreplaqué) = 6"

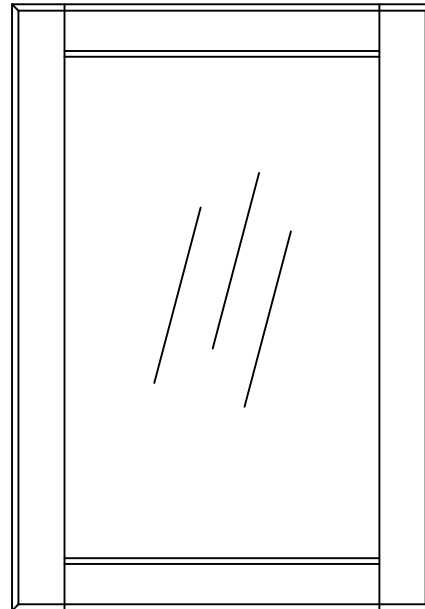

Largeur et hauteur minimum = 6"

Profil extérieur représenté = E-04

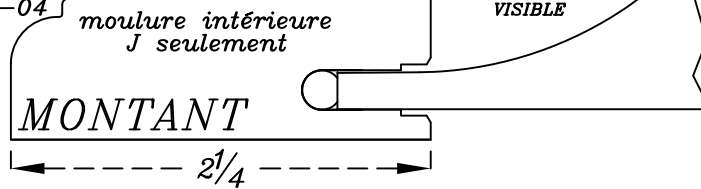

Panneau central représenté = P-03

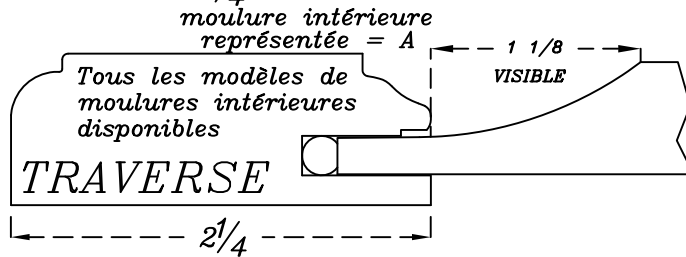

FAÇADE 5 PIÈCES: # 12801/??

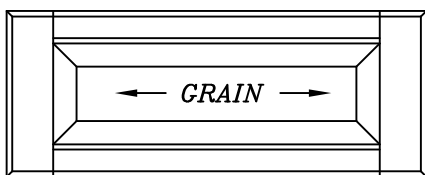

Hauteur minimum disponible = 5 7/8"
Largeur minimum disponible = 7"
(Avec panneau visible de 1 1/8")

Montants = 2 1/4"
Traverses = 1 9/16"

Façade 5 pièces avec profil extérieur, moulure intérieure et profil de panneau correspondant aux portes

Portes

Série distinctive

- 1 PROFILS
- 2 TRADITIONNELLE
- 3 DISTINCTIVE
- 4 CATHÉDRALE
- 5 MOULURES APPLIQUÉES
- 6 PRESTIGE
- 7 PANNEAUX MULTIPLES
- 8 PRODUITS SPÉCIALISÉS
- 9 MOULURES
- 10 PRODUITS DE PROMOTIONS
- 11 POLITIQUE

PORTE # 13000/?? **CADRE # 13005/??**

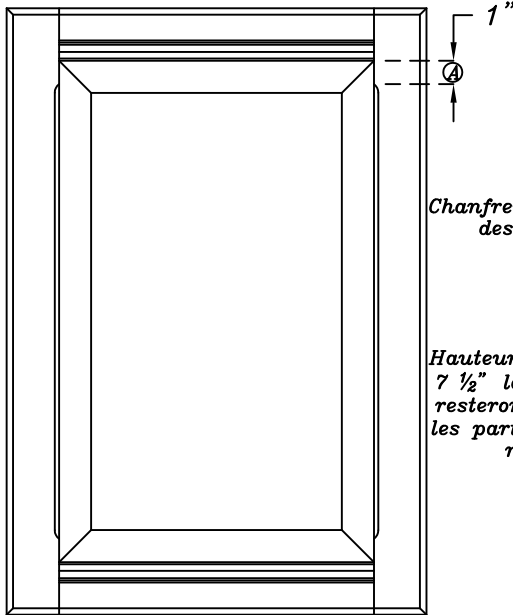

Chanfrein arrête à 1" des traverses

Hauteur de moins de 7 1/2" les chanfreins resteront à 1" mais les parties A seront réduites

Largeur et hauteur minimum (solide) = 7"
Largeur et hauteur minimum (contreplaqué) = 6"

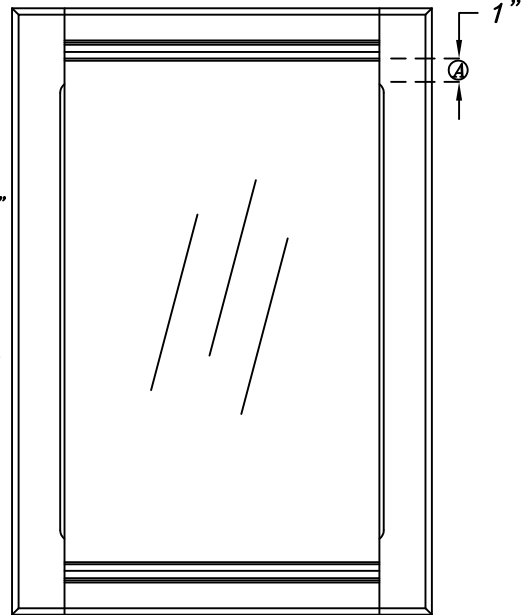

Largeur et hauteur minimum = 6"

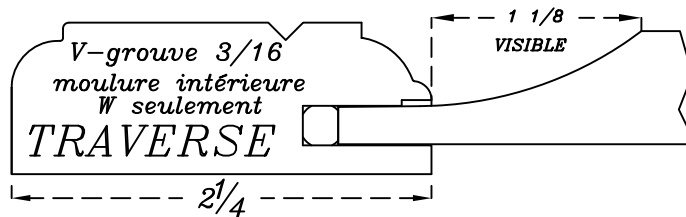
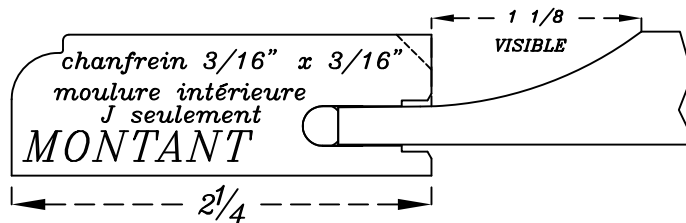

FAÇADE 5 PIÈCES: # 13001/??

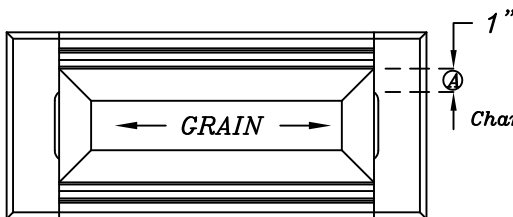

Chanfrein arrête à 1" des traverses

Montants = 2 1/4"
Traverses = 1 9/16"

Hauteur de moins de 6 1/8" les chanfreins resteront à 1" mais les parties A seront réduites

Hauteur minimum disponible = 5 7/8"
Largeur minimum disponible = 7 1/4"
(Avec panneau visible de 1 1/8")

Façade 5 pièces avec profil extérieur, moulure intérieure et profil de panneau correspondant aux portes

Portes

Série cathédrale

<i>Charte</i>		
<i>Largeur des traverses et montants</i>	<i>Modèle correspondant</i>	<i>Page</i>
2"	11620	111
2 1/4"	420	101
2 1/4"	440	102
2 1/4"	520	103
2 1/4"	540	104
2 1/4"	620	105
2 1/4"	640	106
2 1/4"	720	107
2 1/4"	740	108
2 1/2"	120	100
3"	820	109
3"	10920	110

1
PROFILS

2
TRADITIONNELLE

3
DISTINCTIVE

4
CATHÉDRALE

5
MOULURES
APPLIQUÉES

6
PRESTIGE

7
PANNÉAUX
MULTIPLES

8
PRODUITS
SPÉCIALISÉS

9
MOULURES

10
PRODUITS DE
PROMOTIONS

11
POLITIQUE

Options portes

Série cathédrale

OPTIONS PORTES

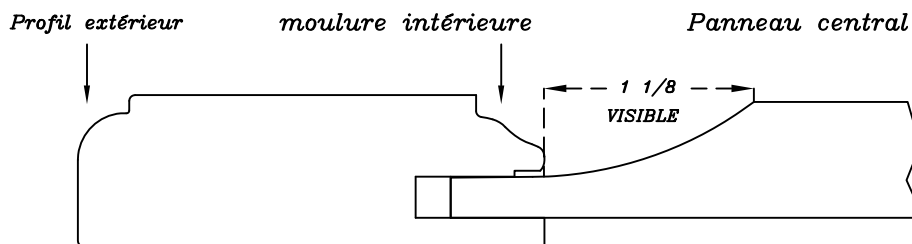

OPTIONS

?	<i>Profils extérieurs</i>	<i>E-01 à E-58</i>			
?	<i>Mouleurs intérieures</i>	<i>A/B/F/G/J/K/L/P</i>	<i>C</i>	—	
?	<i>Profil de panneaux intérieurs</i>	<i>SOLIDE</i>	<i>P-01 À P-65</i>	<i>S-01 À S-17</i>	—
		<i>contreplaqué</i>	<i>V-01 À V-21</i>	<i>V-01 À V-21</i>	—
		<i>MDF</i>	<i>M-01 À M-75</i>	<i>M-51 À M-517</i>	—
			<i>M-V1 À M-V3</i>	<i>M-V1 À M-V3</i>	

OPTIONS CADRES VITRÉS

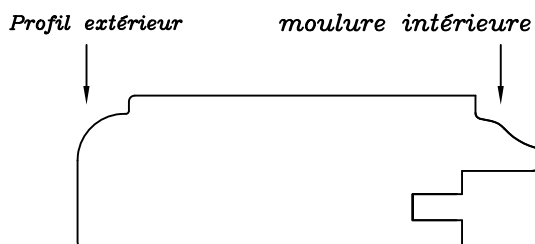

OPTIONS

?	<i>Profils extérieurs</i>	<i>E-01 à E-58</i>
?	<i>Mouleurs intérieures</i>	<i>A/B/C/F/G/J/K/L/P</i>

Options de façades

Série cathédrale

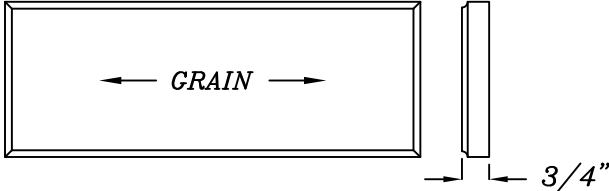
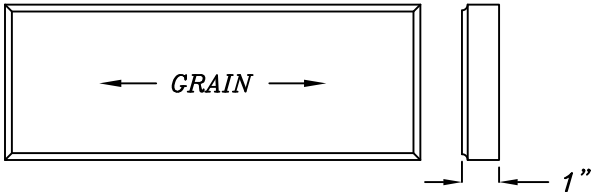
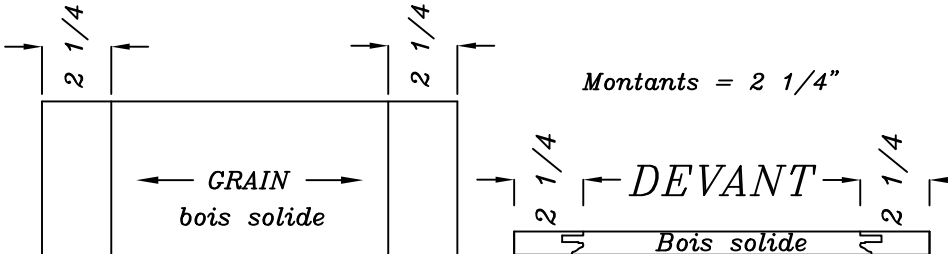
FAÇADE MASSIVE UNIE: # 51/?	
	<p><i>Façade 3/4" d'épaisseur avec profil extérieur correspondant aux portes</i></p>
OPTIONS	
? Profils extérieurs	E-01 à E-48; EP-01 À EP-53
FAÇADE MASSIVE UNIE: # 54/?	
	<p><i>Façade 1" d'épaisseur avec profil extérieur correspondant aux portes</i></p>
OPTIONS	
? Profils extérieurs	E-01 à E-58; EP-01 à EP-53
FAÇADE: # 503/?	
	<p>Montants = 2 1/4"</p> <p>Profil extérieur représenté = E-01</p>
Hauteur minimum disponible = 4"	
OPTIONS	
? Profils extérieurs	E-01 à E-58

Options de façades

Série cathédrale

FAÇADE: # 803/?

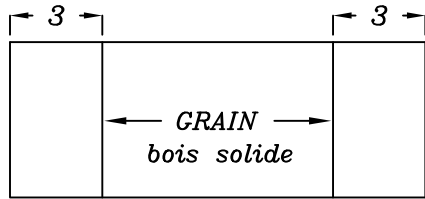

Hauteur minimum disponible = 4"

Montants = 3"

Profil extérieur
représenté = E-01Façade 3 pièces avec profil extérieur
correspondant aux portes.

OPTIONS

? Profils extérieurs E-01 à E-58

FAÇADE: # 11803/?

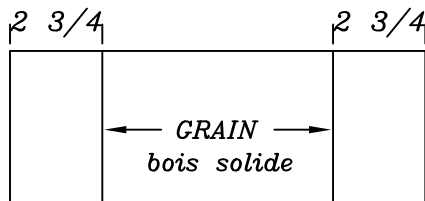

Hauteur minimum disponible = 4"

Montants = 2 3/4"

Profil extérieur
représenté = E-01Façade 3 pièces avec profil extérieur
correspondant aux portes.

OPTIONS

? Profils extérieurs E-01 à E-58

Dimension de vitre

largeur de la vitre

$$\textcircled{L} - (\textcircled{A} + \textcircled{B}) + 11/16 = \text{largeur de vitre}$$

$$\text{EX: } 12 - (2 \frac{1}{4} + 2 \frac{1}{4}) + 11/16 = 8 \frac{3}{16}$$

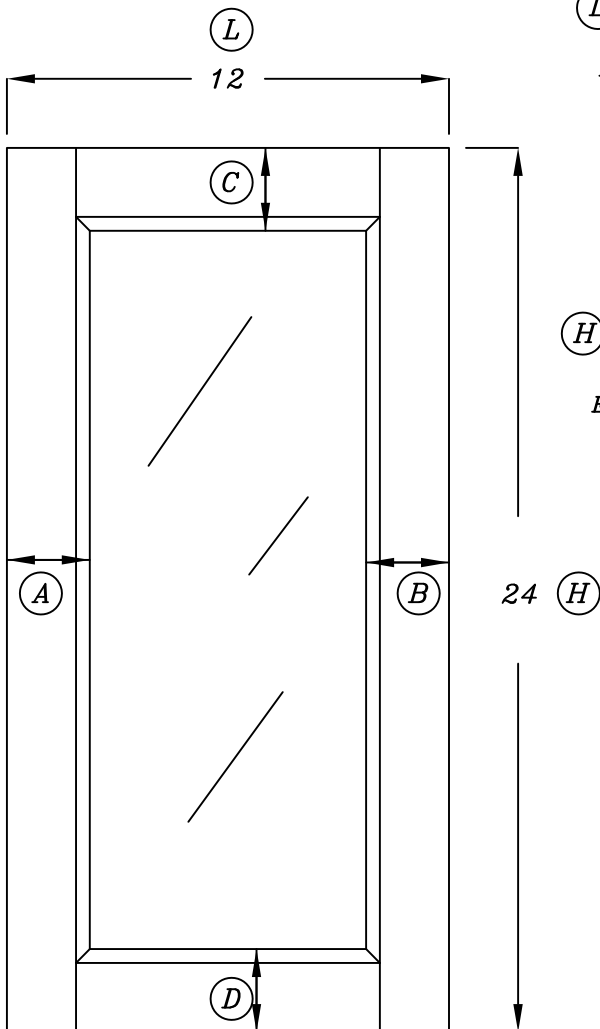

hauteur de la vitre

$$\textcircled{H} - (\textcircled{C} + \textcircled{D}) + 11/16 = \text{hauteur de vitre}$$

$$\text{EX: } 24 - (2 \frac{1}{4} + 2 \frac{1}{4}) + 11/16 = 20 \frac{3}{16}$$

Ce calcul laisse une tolérance entre $\frac{1}{16}$ et $\frac{1}{8}$

Options de cadres

Série cathédrale

OPTIONS CADRES VITRÉS À CARREAUX

FRANÇAIS

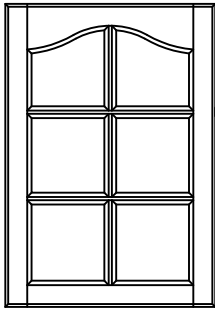

ALIGNEMENT DU CARRELAGE

HAUTEUR

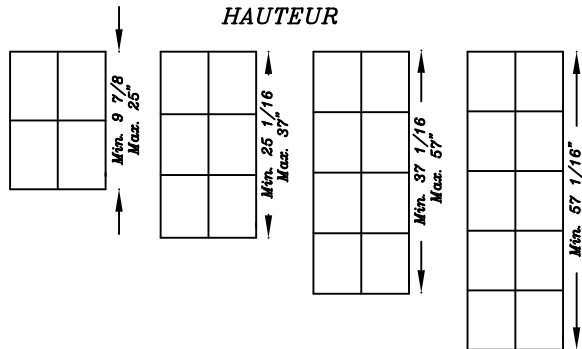

LARGEUR

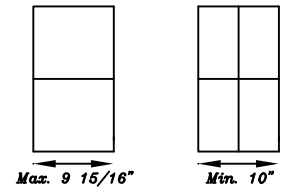

OPTIONS

?	Profils extérieurs	E-01 à E-58
?	Moulures intérieures	A/B/C/F/G/J/K/L/P
?	Nombre de carreaux	0/2/3/4/6/8/9/10

Options de cadres

Série cathédrale

OPTIONS CADRES VITRÉS À CARREAUX

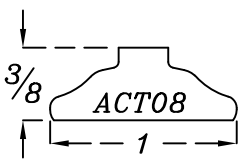
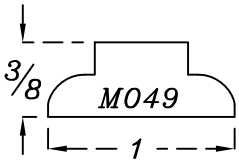
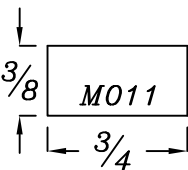
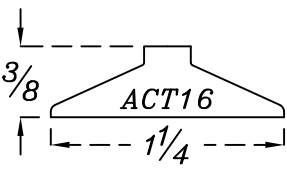
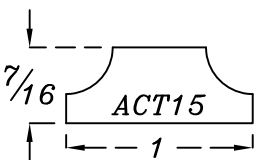
<i>Modèles de carrelages</i>	<i>Moulures intérieures</i>
	A/F/G/P
	B
	C/D/J
	K
	L

Portes

Série cathédrale

PORTE # 120/???

CADRE # 125/???

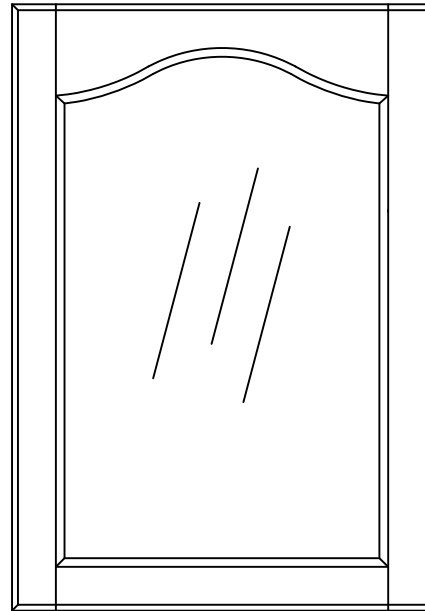
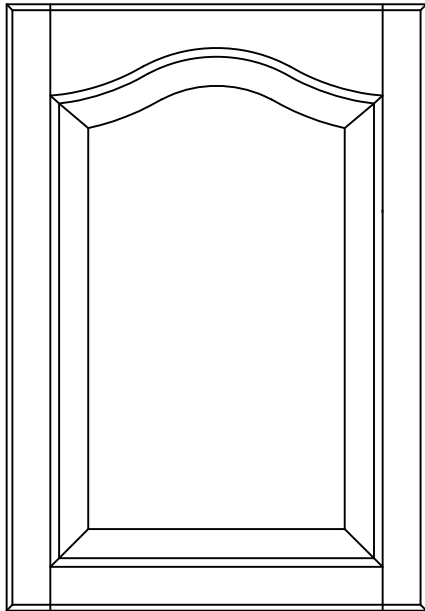

Largeur minimum solide = 7 1/2" contreplaqué = 6"
Hauteur minimum solide = 8 7/8" contreplaqué = 7 5/8"

Largeur minimum = 6"
Hauteur minimum = 7 5/8"

Profil extérieur représenté = E-04

Moulure intérieure représentée = A

Panneau central représenté = P-03

Veuillez prendre note que le design des portes de moins de 10 1/2" de largeur peut différer de l'image principale.

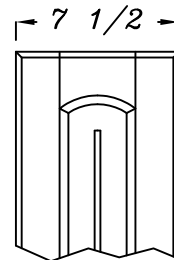
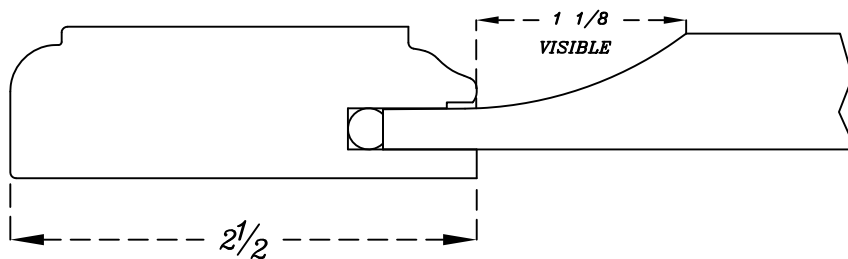

FAÇADE 5 PIÈCES: # 101/???

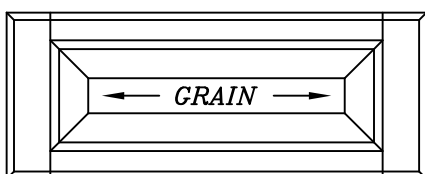

Hauteur minimum disponible = 5 3/4"
Largeur minimum disponible = 7 3/4"
(Avec panneau visible de 1 1/8")

Montants = 2 1/2"
Traverses = 1 1/2"

Façade 5 pièces avec profil extérieur, moulure intérieure et profil de panneau correspondant aux portes

Portes

Série cathédrale

- 1 PROFILS
- 2 TRADITIONNELLE
- 3 DISTINCTIVE
- 4 CATHÉDRALE
- 5 MOULURES APPLIQUÉES
- 6 PRESTIGE
- 7 PANNEAUX MULTIPLES
- 8 PRODUITS SPÉCIALISÉS
- 9 MOULURES
- 10 PRODUITS DE PROMOTIONS
- 11 POLITIQUE

PORTE # 420/???

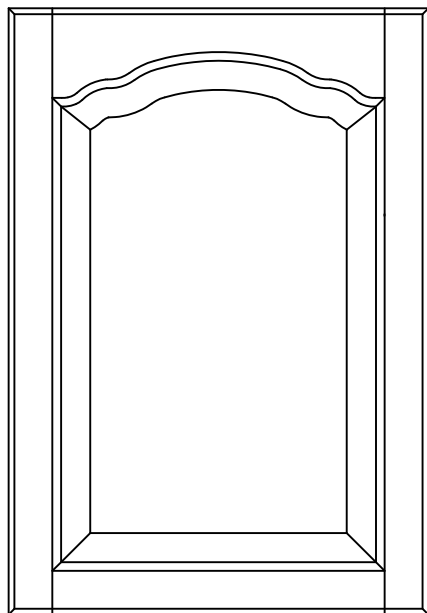

Largueur minimum solide = 7" contreplaqué = 6"
Hauteur minimum solide = 9 1/4" contreplaqué = 8"

CADRE # 425/???

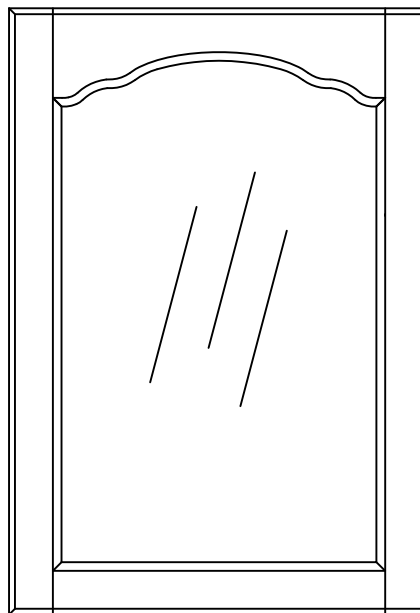

Largueur minimum = 6"
Hauteur minimum = 8"

Profil extérieur représenté = E-04

Moulure intérieure représentée = A

Panneau central représenté = P-03

Veuillez prendre note que le design des portes de moins de 10 1/2" de largeur peut différer de l'image principale.

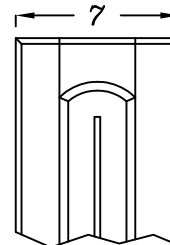
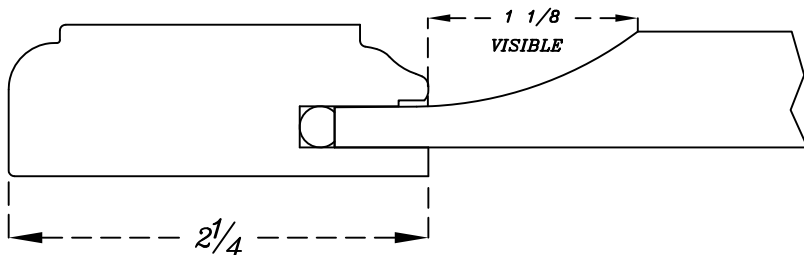

FAÇADE 5 PIÈCES: # 501/???

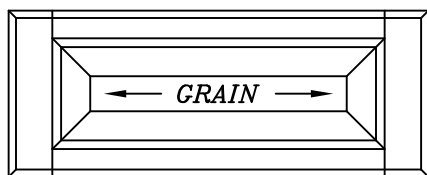

Hauteur minimum disponible = 5 7/8"
Largueur minimum disponible = 7 1/4"
(Avec panneau visible de 1 1/8")

Montants = 2 1/4"
Traverses = 1 9/16"

Façade 5 pièces avec profil extérieur, moulure intérieure et profil de panneau correspondant aux portes

Portes

Série cathédrale

PORTE # 440/???

CADRE # 445/???

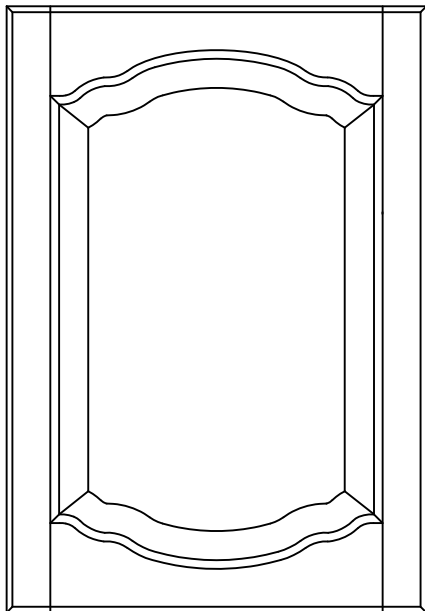

Largeur minimum solide = 7" contreplaqué = 6"
Hauteur minimum solide = 12" contreplaqué = 9 3/4"

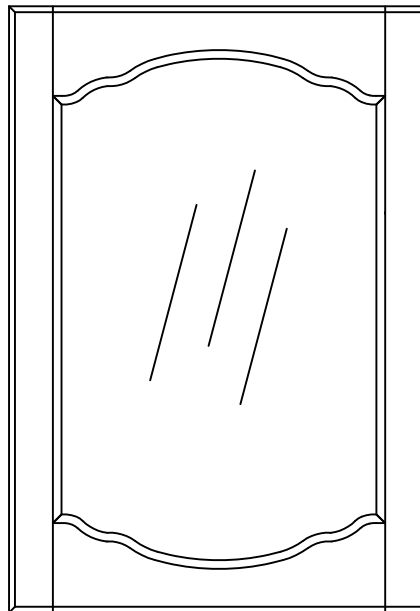

Largeur minimum = 6"
Hauteur minimum = 9 3/4"

Profil extérieur représenté = E-04

Moulure intérieure représentée = A

Panneau central représenté = P-03

Veuillez prendre note que le design des portes de moins de 10 1/2" de largeur peut différer de l'image principale.

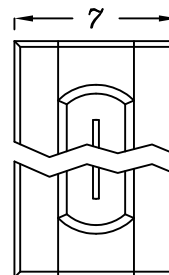
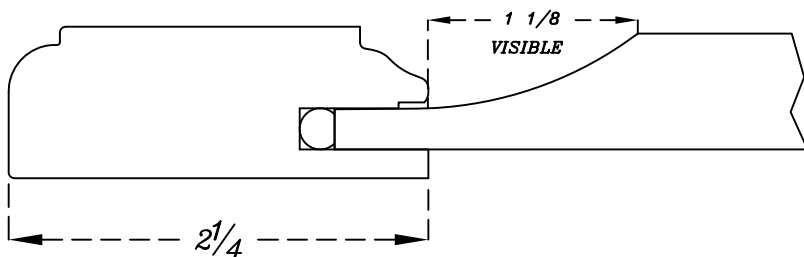

FAÇADE 5 PIÈCES: # 501/???

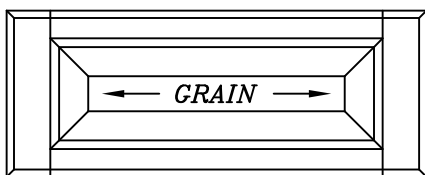

Hauteur minimum disponible = 5 7/8"
Largeur minimum disponible = 7 1/4"
(Avec panneau visible de 1/8")

Montants = 2 1/4"
Traverses = 1 9/16"

Façade 5 pièces avec profil extérieur, moulure intérieure et profil de panneau correspondant aux portes

Portes

Série cathédrale

- 1 PROFILS
- 2 TRADITIONNELLE
- 3 DISTINCTIVE
- 4 CATHÉDRALE
- 5 MOULURES APPLIQUÉES
- 6 PRESTIGE
- 7 PANNEAUX MULTIPLES
- 8 PRODUITS SPÉCIALISÉS
- 9 MOULURES
- 10 PRODUITS DE PROMOTIONS
- 11 POLITIQUE

PORTE # 520/???

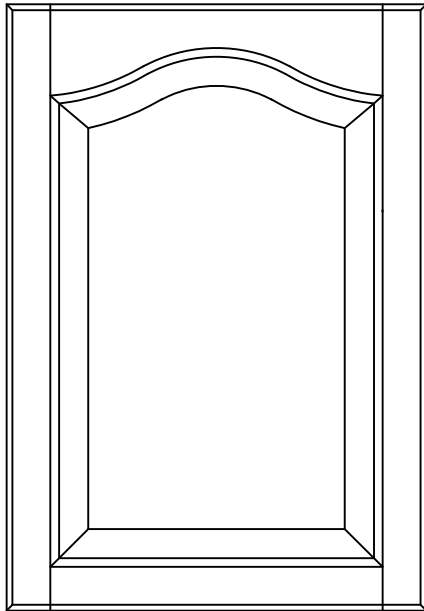

Largueur minimum solide = 7" contreplaqué = 6"
Hauteur minimum solide = 8 7/8" contreplaqué = 7 5/8"

CADRE # 525/???

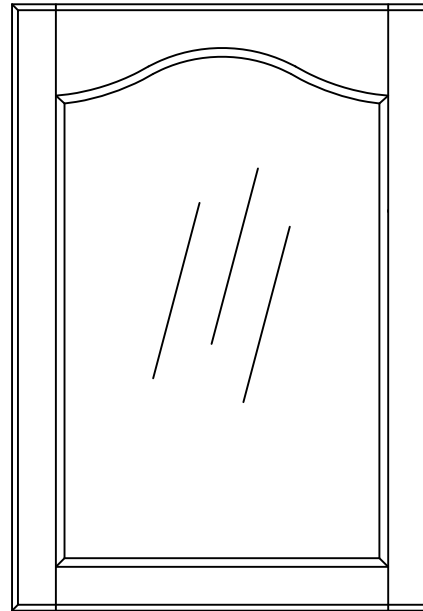

Largueur minimum = 6"
Hauteur minimum = 7 5/8"

Profil extérieur représenté = E-04

Moulure intérieure représentée = A

Panneau central représenté = P-03

Veuillez prendre note que le design des portes de moins de 10 1/2" de largeur peut différer de l'image principale.

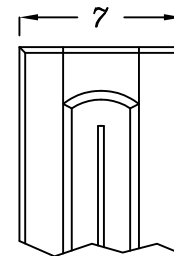
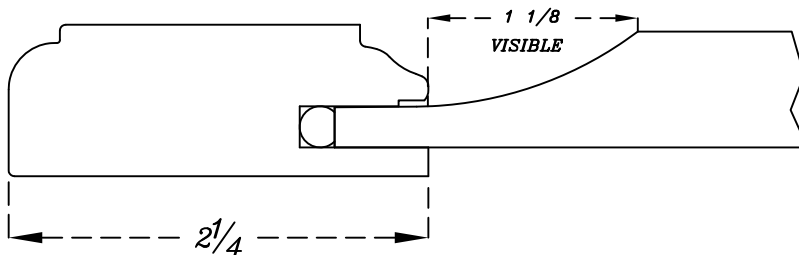

FAÇADE 5 PIÈCES: # 501/???

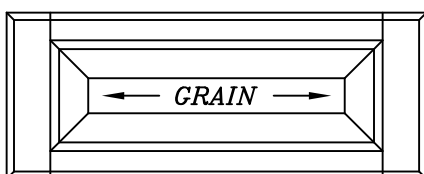

Hauteur minimum disponible = 5 7/8"
Largueur minimum disponible = 7 1/4"
(Avec panneau visible de 1 1/8")

Montants = 2 1/4"
Traverses = 1 9/16"

Façade 5 pièces avec profil extérieur, moulure intérieure et profil de panneau correspondant aux portes

Portes

Série cathédrale

PORTE # 540/???

CADRE # 545/???

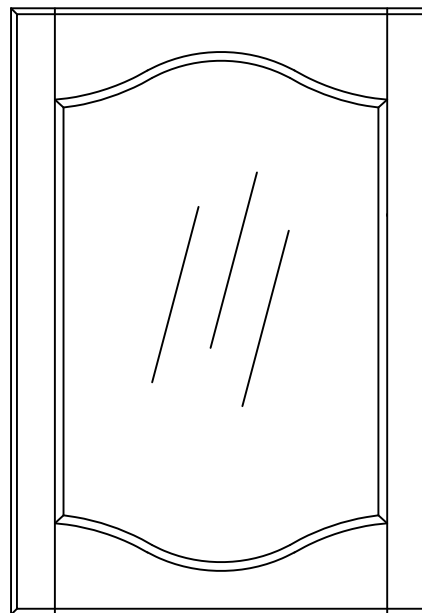
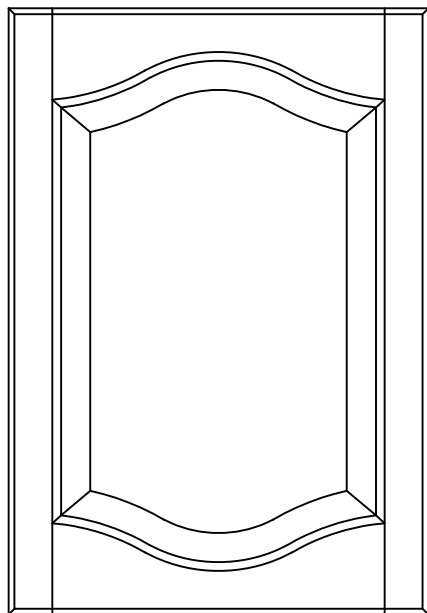

Largeur minimum solide = 7" contreplaqué = 6"
Hauteur minimum solide = 11 1/4" contreplaqué = 9"

Largeur minimum = 6"
Hauteur minimum = 9"

Profil extérieur représenté = E-04

Moulure intérieure représentée = A

Panneau central représenté = P-03

Veuillez prendre note que le design des portes de moins de 10 1/2" de largeur peut différer de l'image principale.

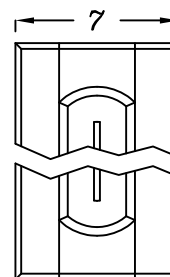
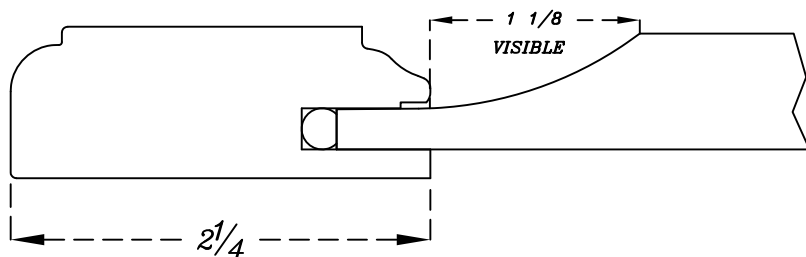

FAÇADE 5 PIÈCES: # 501/???

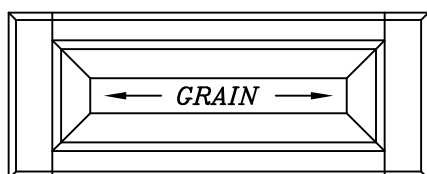

Hauteur minimum disponible = 5 7/8"
Largeur minimum disponible = 7 1/4"
(Avec panneau visible de 1/8")

Montants = 2 1/4"
Traverses = 1 9/16"

Façade 5 pièces avec profil extérieur, moulure intérieure et profil de panneau correspondant aux portes

Portes

Série cathédrale

PORTE # 620/???

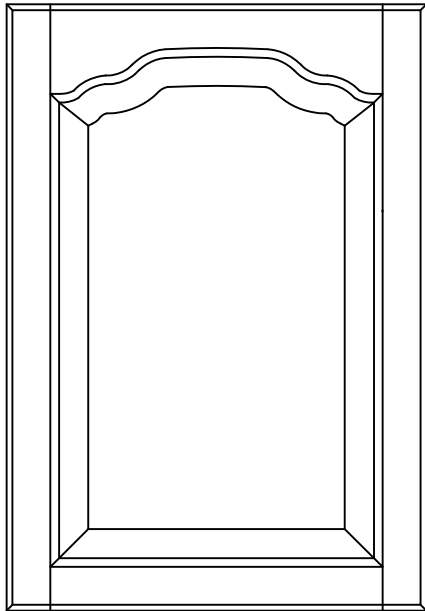

Largeur minimum solide = 7" contreplaqué = 6"
Hauteur minimum solide = 9 1/4" contreplaqué = 8"

CADRE # 625/???

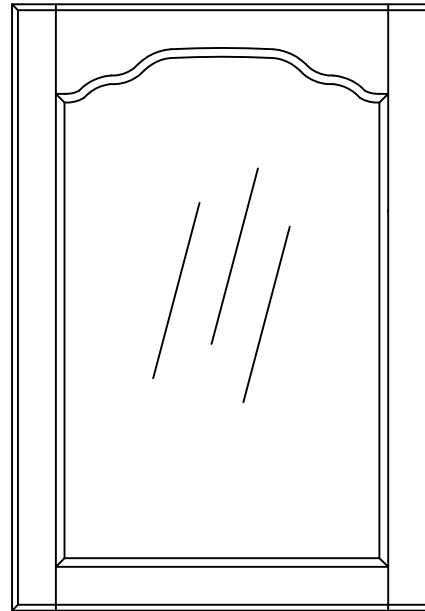

Largeur minimum = 6"
Hauteur minimum = 8"

Profil extérieur représenté = E-04

Moulure intérieure représentée = A

Panneau central représenté = P-03

Veuillez prendre note que le design des portes de moins de 10 1/2" de largeur peut différer de l'image principale.

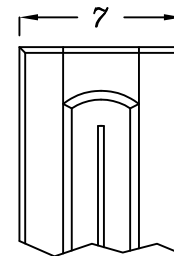
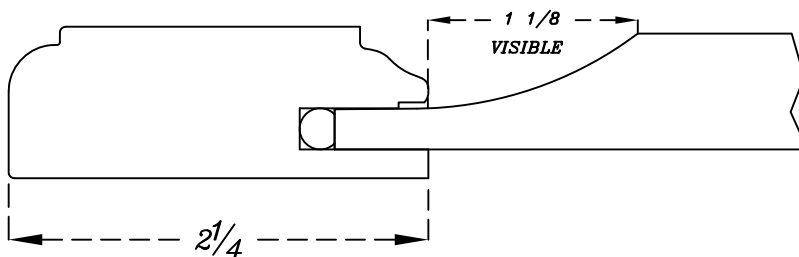

FAÇADE 5 PIÈCES: # 501/???

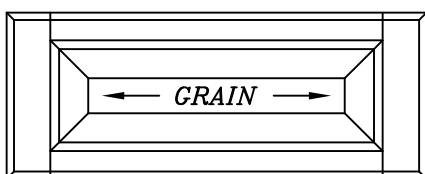

Hauteur minimum disponible = 5 7/8"
Largeur minimum disponible = 7 1/4"
(Avec panneau visible de 1/8")

Montants = 2 1/4"
Traverses = 1 9/16"

Façade 5 pièces avec profil extérieur, moulure intérieure et profil de panneau correspondant aux portes

- 1 PROFILS
- 2 TRADITIONNELLE
- 3 DISTINCTIVE
- 4 CATHÉDRALE
- 5 MOULURES APPLIQUÉES
- 6 PRESTIGE
- 7 PANNEAUX MULTIPLES
- 8 PRODUITS SPÉCIALISÉS
- 9 MOULURES
- 10 PRODUITS DE PROMOTIONS
- 11 POLITIQUE

Portes

Série cathédrale

PORTE # 640/???

CADRE # 645/???

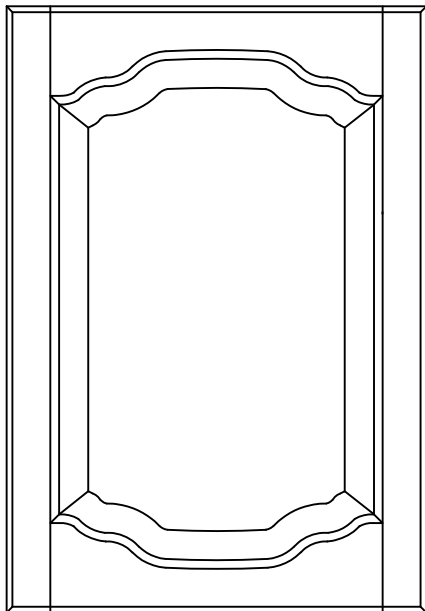

Largeur minimum solide = 7" contreplaqué = 6"
Hauteur minimum solide = 12" contreplaqué = 9 3/4"

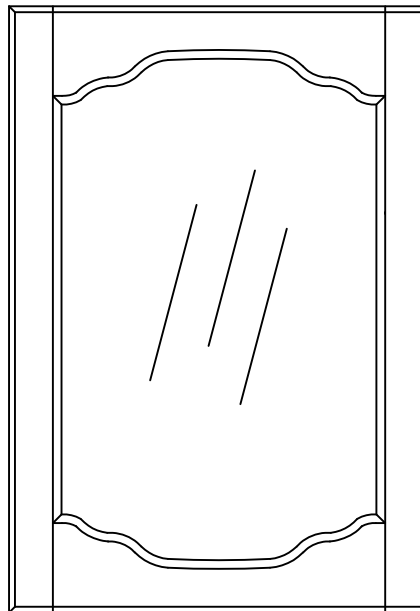

Largeur minimum = 6"
Hauteur minimum = 9 3/4"

Profil extérieur représenté = E-04

Moulure intérieure représentée = A

Panneau central représenté = P-03

Veuillez prendre note que le design des portes de moins de 10 1/2" de largeur peut différer de l'image principale.

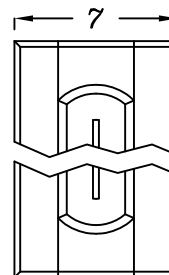
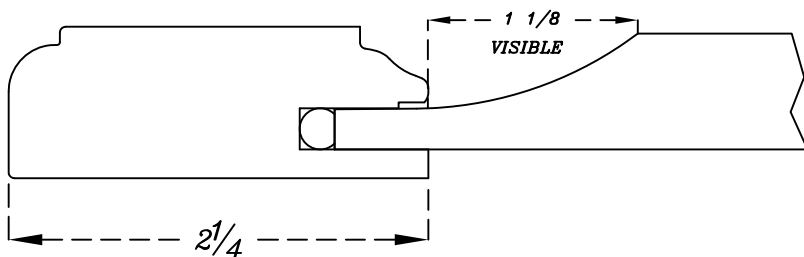

FAÇADE 5 PIÈCES: # 501/???

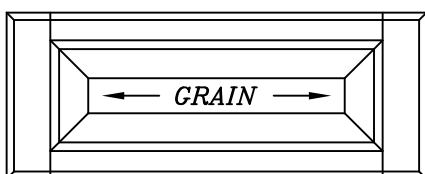

Hauteur minimum disponible = 5 7/8"
Largeur minimum disponible = 7 1/4"
(Avec panneau visible de 1/8")

Montants = 2 1/4"
Traverses = 1 9/16"

Façade 5 pièces avec profil extérieur, moulure intérieure et profil de panneau correspondant aux portes

Portes

Série cathédrale

- 1 PROFILS
- 2 TRADITIONNELLE
- 3 DISTINCTIVE
- 4 CATHÉDRALE
- 5 MOULURES APPLIQUÉES
- 6 PRESTIGE
- 7 PANNEAUX MULTIPLES
- 8 PRODUITS SPÉCIALISÉS
- 9 MOULURES
- 10 PRODUITS DE PROMOTIONS
- 11 POLITIQUE

PORTE # 720/???

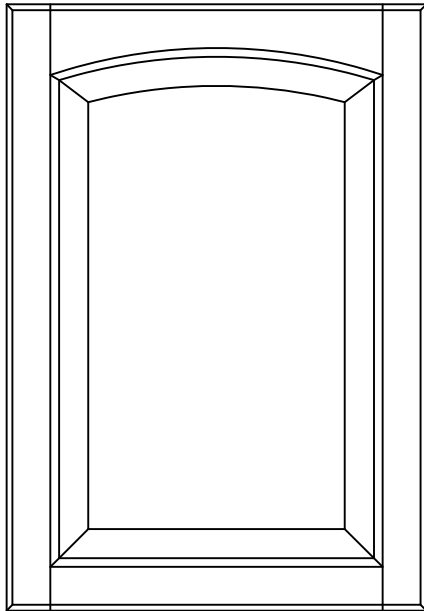

Largeur minimum solide = 7" contreplaqué = 6"
Hauteur minimum solide = 8 1/4" contreplaqué = 7"

CADRE # 725/???

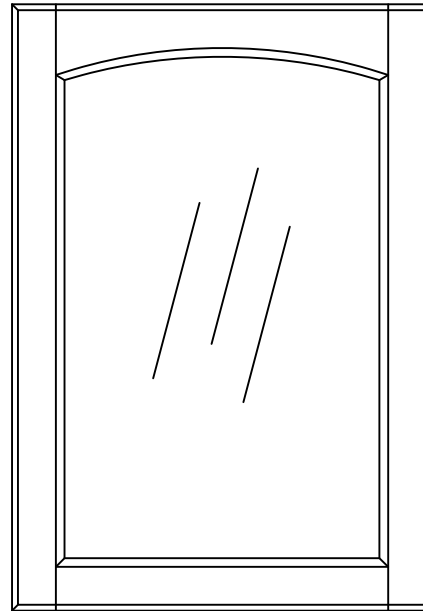

Largeur minimum = 6"
Hauteur minimum = 7"

Profil extérieur représenté = E-04

Moulure intérieure représentée = A

Panneau central représenté = P-03

Veuillez prendre note que le design des portes de moins de 10 1/2" de largeur peut différer de l'image principale.

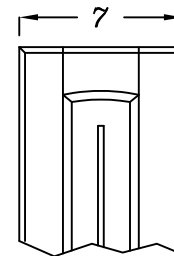
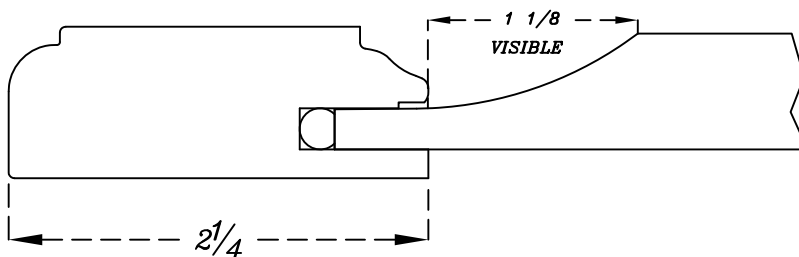

FAÇADE 5 PIÈCES: # 501/???

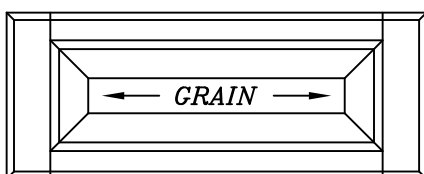

Hauteur minimum disponible = 5 7/8"
Largeur minimum disponible = 7 1/4"
(Avec panneau visible de 1 1/8")

Montants = 2 1/4"
Traverses = 1 9/16"

Façade 5 pièces avec profil extérieur, moulure intérieure et profil de panneau correspondant aux portes

Portes

Série cathédrale

PORTE # 740/???

CADRE # 745/???

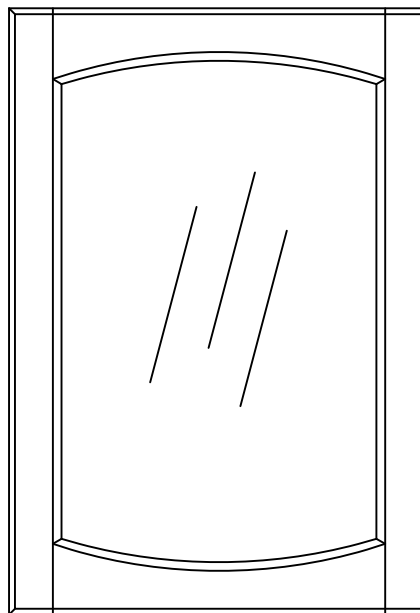
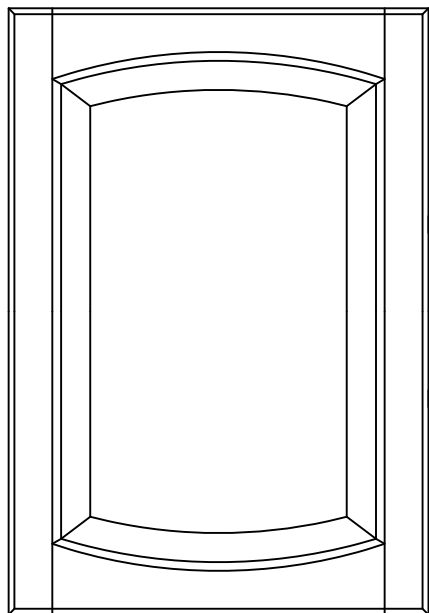

Largeur minimum solide = 7" contreplaqué = 6"
Hauteur minimum solide = 10" contreplaqué = 7 3/4"

Largeur minimum = 6"
Hauteur minimum = 7 3/4"

Profil extérieur représenté = E-04

Moulure intérieure représentée = A

Panneau central représenté = P-03

Veuillez prendre note que le design des portes de moins de 10 1/2" de largeur peut différer de l'image principale.

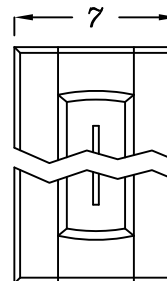
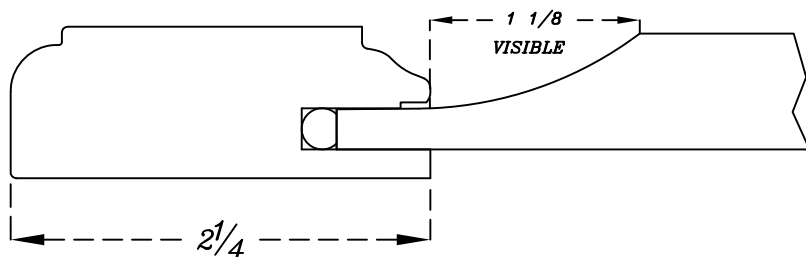

FAÇADE 5 PIÈCES: # 501/???

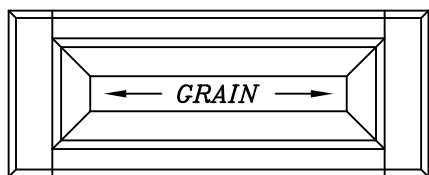

Montants = 2 1/4"
Traverses = 1 9/16"

Façade 5 pièces avec profil extérieur, moulure intérieure et profil de panneau correspondant aux portes

Hauteur minimum disponible = 5 7/8"
Largeur minimum disponible = 7 1/4"
(Avec panneau visible de 1 1/8")

Portes

Série cathédrale

PORTE # 820/???

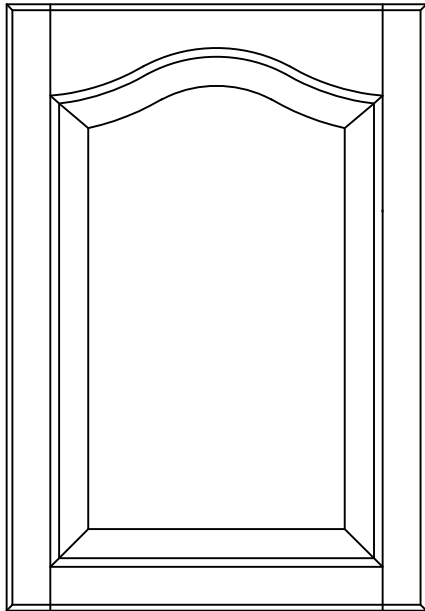

Largeur minimum solide = 8 1/2" contreplaqué = 7 1/2"
Hauteur minimum solide = 10 3/8" contreplaqué = 9 1/8"

CADRE # 825/???

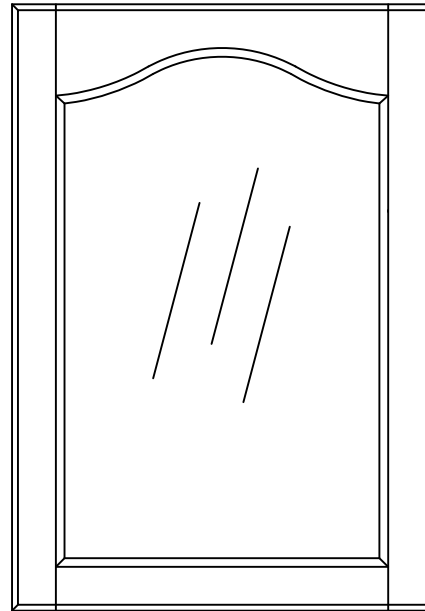

Largeur minimum = 7 1/2"
Hauteur minimum = 9 1/8"

Profil extérieur représenté = E-04

Moulure intérieure représentée = A

Panneau central représenté = P-03

Veuillez prendre note que le design des portes de moins de 10 1/2" de largeur peut différer de l'image principale.

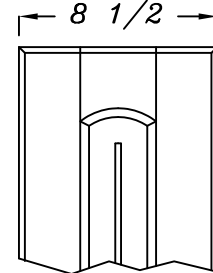
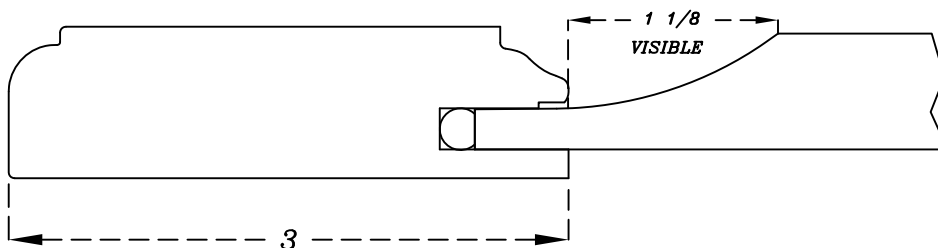

FAÇADE 5 PIÈCES: # 801/???

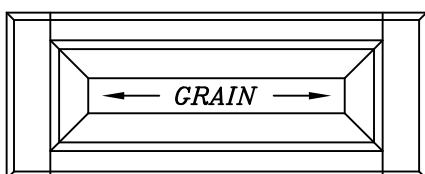

Hauteur minimum disponible = 5 7/8"
Largeur minimum disponible = 8 3/4"
(Avec panneau visible de 1 1/8")

Montants = 3"
Traverses = 1 9/16"

Façade 5 pièces avec profil extérieur, moulure intérieure et profil de panneau correspondant aux portes

- 1 PROFILS
- 2 TRADITIONNELLE
- 3 DISTINCTIVE
- 4 CATHÉDRALE
- 5 MOULURES APPLIQUÉES
- 6 PRESTIGE
- 7 PANNEAUX MULTIPLES
- 8 PRODUITS SPÉCIALISÉS
- 9 MOULURES
- 10 PRODUITS DE PROMOTIONS
- 11 POLITIQUE

Portes

Série cathédrale

PORTE # 10920/???

CADRE # 10925/???

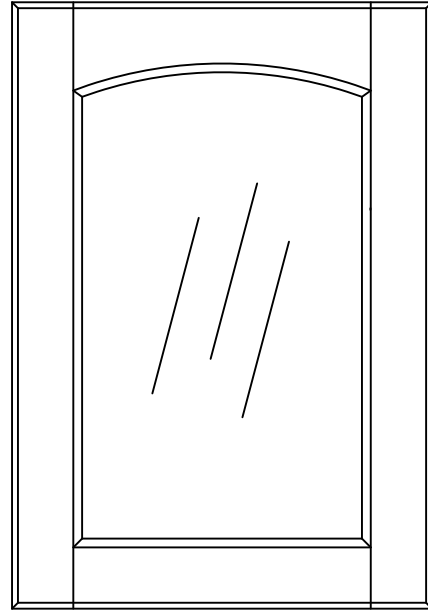
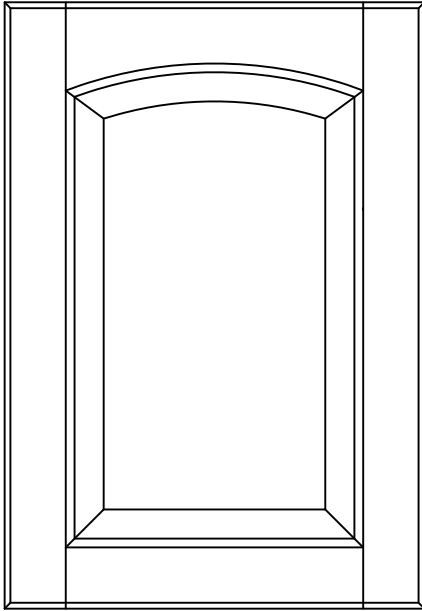

Largeur minimum solide = 8 1/2" contreplaqué = 7 1/2"
Hauteur minimum solide = 9 3/4" contreplaqué = 8 1/2"

Largeur et hauteur minimum = 8 1/2"

Profil extérieur représenté = E-04

Moulure intérieure représentée = A

Panneau central représenté = P-03

Veuillez prendre note que le design des portes de moins de 10 1/2" de largeur peut différer de l'image principale.

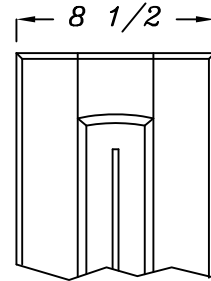
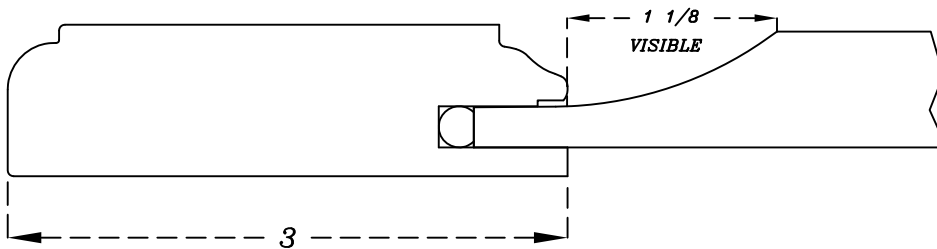

FAÇADE 5 PIÈCES: # 10901/???

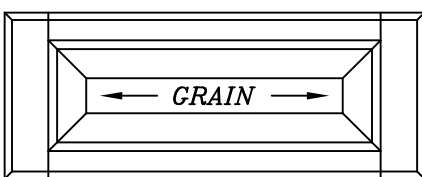

Hauteur minimum disponible = 5 7/8"
Largeur minimum disponible = 8 3/4"
(Avec panneau visible de 1/8")

Montants = 3"
Traverses = 1 9/16"

Façade 5 pièces avec profil extérieur, moulure intérieure et profil de panneau correspondant aux portes

Portes

Série cathédrale

PORTE # 11620/???

CADRE # 11625/???

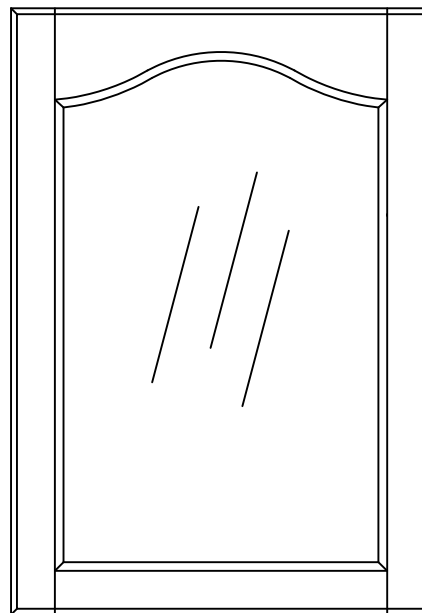
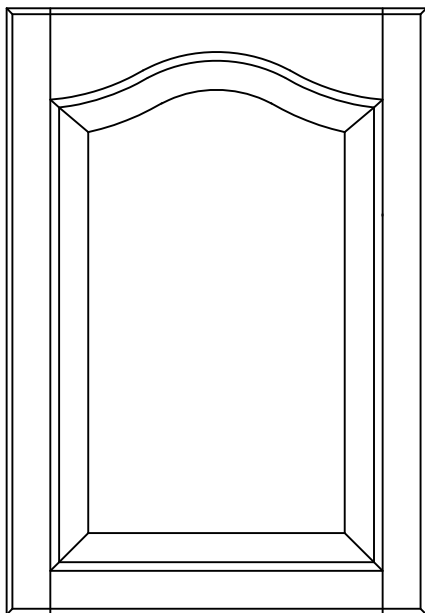

Largeur et hauteur minimum (solide) = 6 1/2"
 Largeur et hauteur minimum (contreplaqué) = 5 1/2"

Largeur et hauteur minimum = 5 1/2"

Profil extérieur
 représenté = E-04

Moulure intérieure
 représentée = A

Panneau central
 représenté = P-03

Veuillez prendre note que le design des portes de moins de 10 1/2" de largeur peut différer de l'image principale.

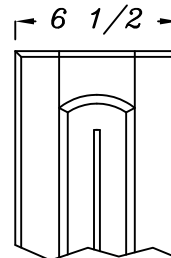
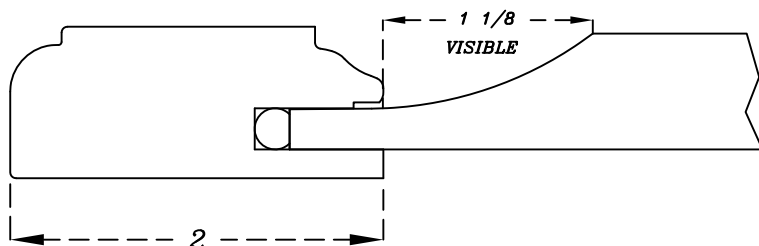

FAÇADE 5 PIÈCES: # 11601/???

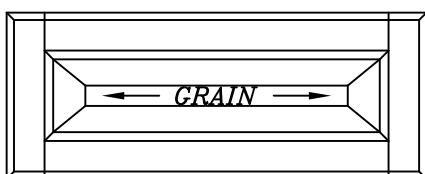

Hauteur minimum disponible = 6 3/4"
 Largeur minimum disponible = 6 3/4"
 (Avec panneau visible de 1 1/8")

Montants = 2"
 Traverses = 2"

Façade 5 pièces avec profil extérieur, moulure intérieure et profil de panneau correspondant aux portes

- 1 PROFILS
- 2 TRADITIONNELLE
- 3 DISTINCTIVE
- 4 CATHÉDRALE
- 5 MOULURES APPLIQUÉES
- 6 PRESTIGE
- 7 PANNEAUX MULTIPLES
- 8 PRODUITS SPÉCIALISÉS
- 9 MOULURES
- 10 PRODUITS DE PROMOTIONS
- 11 POLITIQUE

Portes

Série moulures appliquées

Moulures appliquées sur cadre

PORTE # X00/??#+ (MOULURE APPLIQUÉE)

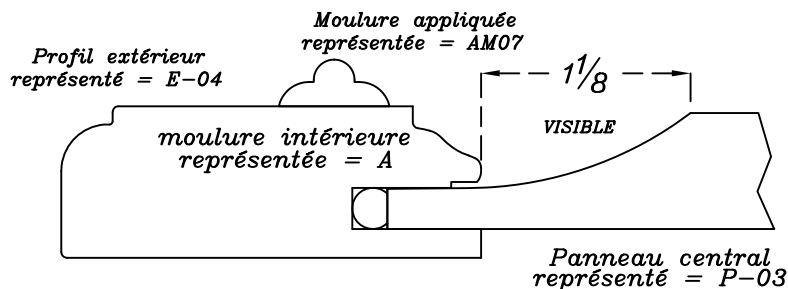

Disponible avec la série Traditionnelle seulement
sauf les modèles 1100, 1110 et 12100

FAÇADE MASSIVE UNIE: # 51/?+(MOULURE APPLIQUÉE)

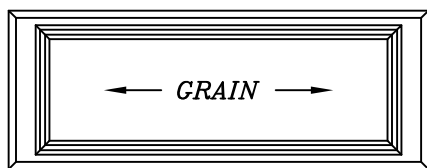

Façade avec profil extérieur correspondant aux portes
et avec moulure appliquée respectant les caractéristiques
de disposition de moulures d'une façade 5 pièces

FAÇADE 5 PIÈCES: # X01/??#+ (MOULURE APPLIQUÉE)

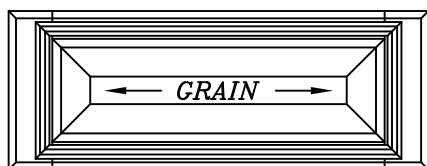

Façade 5 pièces avec profil extérieur,
moulure intérieure, profil de panneau et
moulure appliquée correspondant aux portes

***Notez que certaines moulures appliquées
nécessitent des traverses plus larges et ainsi
des hauteurs minimums plus élevées.***

Portes

Série moulures appliquées

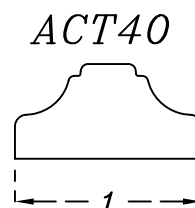
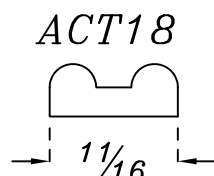
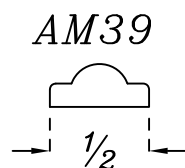
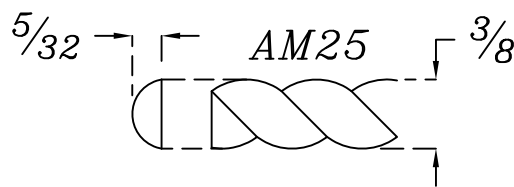
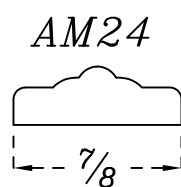
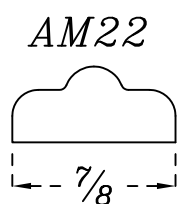
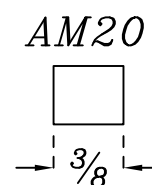
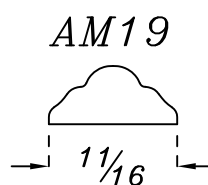
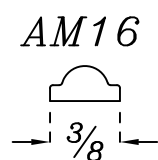
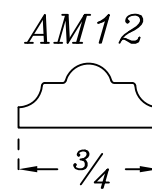
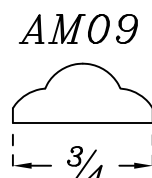
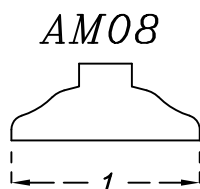
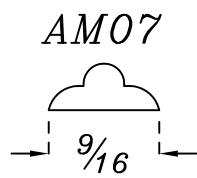
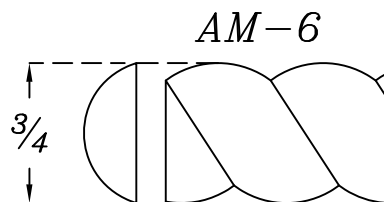
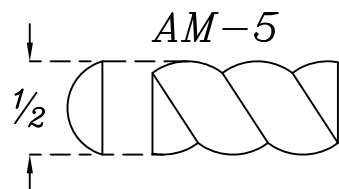
Moulures sur cadre disponibles

Portes

Série moulures appliquées

Moulures appliquées sur panneaux centraux

PORTE # X00/C/??+(MOULURE APPLIQUÉE)

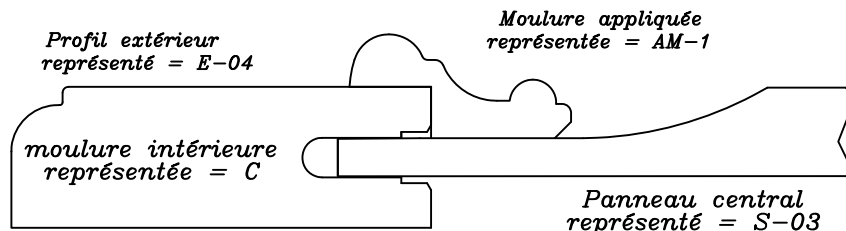

Disponible avec la série Traditionnelle seulement
sauf les modèle 1100, 11100 et 12100

FAÇADE MASSIVE UNIE: # 51/?+(MOULURE APPLIQUÉE)

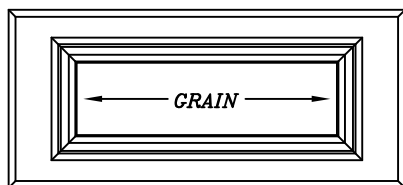

Façade avec profil extérieur correspondant aux portes
et avec moulure appliquée respectant les caractéristiques
de disposition de moulures d'une façade 5 pièces

FAÇADE 5 PIÈCES: # X01/C/??+(MOULURE APPLIQUÉE)

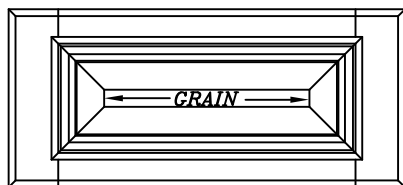

Façade 5 pièces avec profil extérieur,
moulure intérieure, profil de panneau et
moulure appliquée correspondant aux portes

***Notez que les minimums
de hauteurs seront plus élevés que
les hauteurs standards***

Portes

Série moulures appliquées

Moulures sur panneaux centraux

Utilisant le profil intérieur "C"

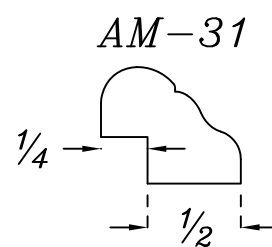
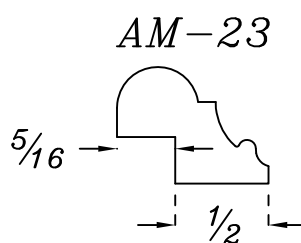
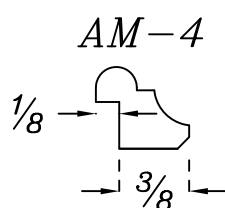
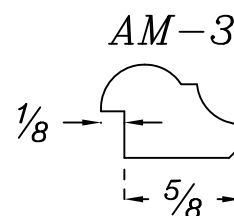
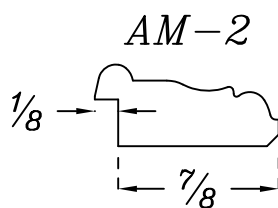
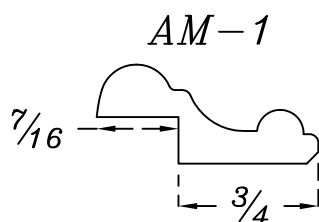

Moulures appliquées sur panneaux centraux

PORTE # X00/J/??+(MOULURE APPLIQUÉE)

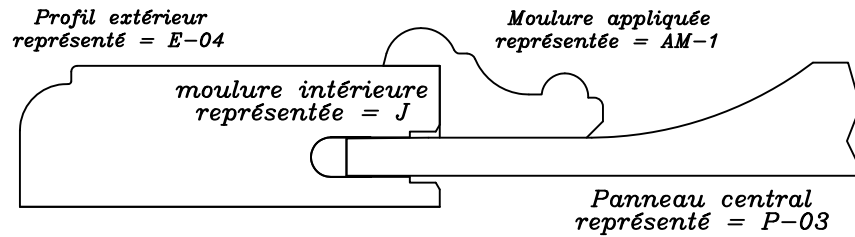

Disponible avec la série Traditionnelle seulement

FAÇADE MASSIVE UNIE: # 51/?+(MOULURE APPLIQUÉE)

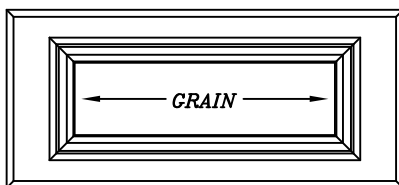

Façade avec profil extérieur correspondant aux portes et avec moulure appliquée respectant les caractéristiques de disposition de moulures d'une façade 5 pièces

FAÇADE 5 PIÈCES: # X01/C/??+(MOULURE APPLIQUÉE)

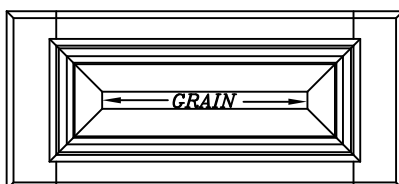

Façade 5 pièces avec profil extérieur, moulure intérieure, profil de panneau et moulure appliquée correspondant aux portes

****Notez que les minimums de hauteurs seront plus élevés que les hauteurs standards****

Portes

Série moulures appliquées

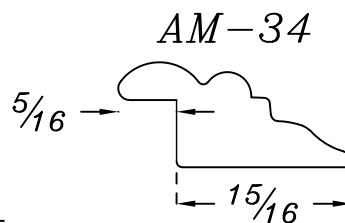
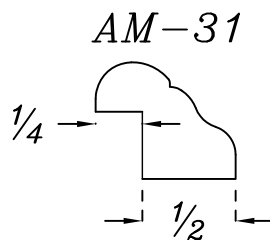
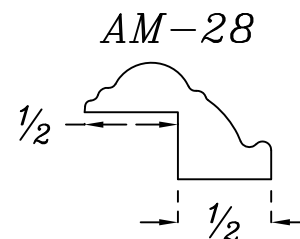
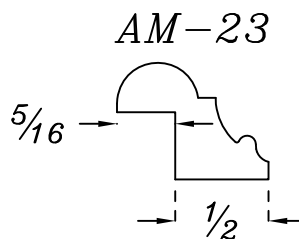
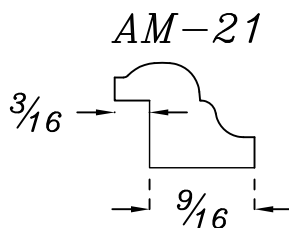
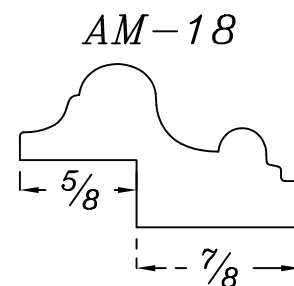
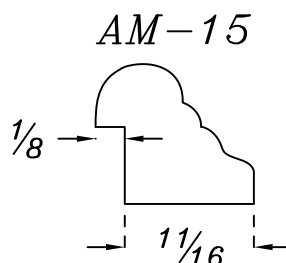
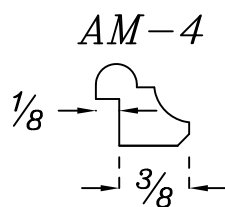
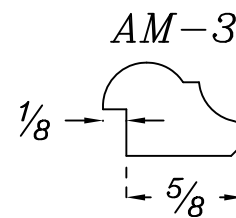
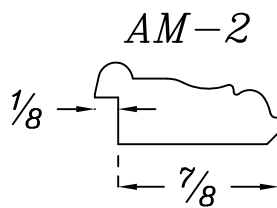
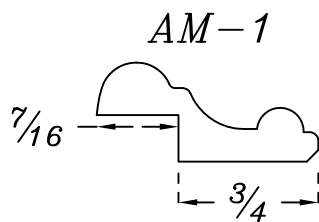
*Moulures sur panneaux centraux**Utilisant le profil intérieur "J"*

Portes

Façades

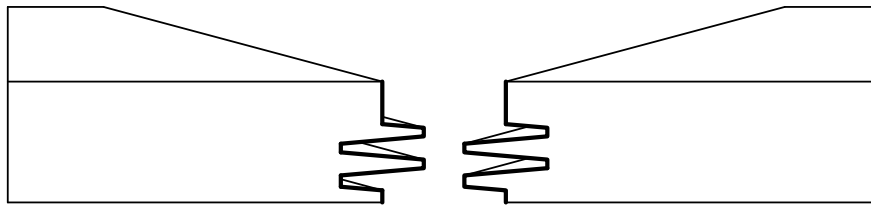

L'assemblage des portes de la série Prestige est fait de joints à tenons multiples (finger joint)

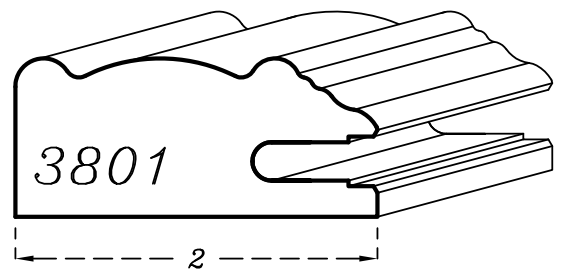
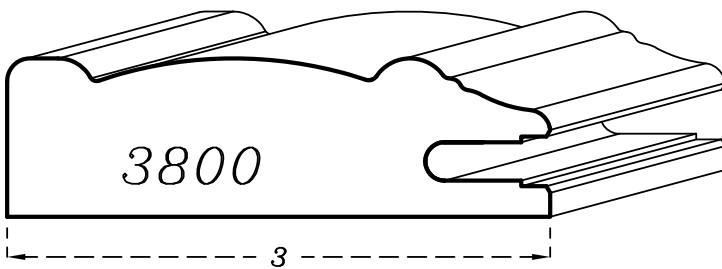
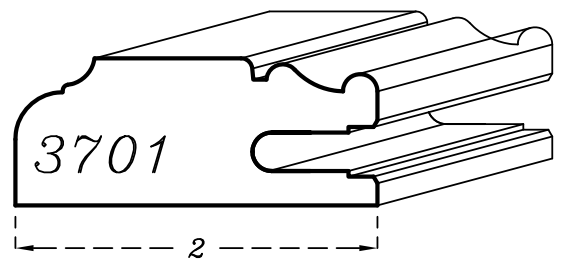
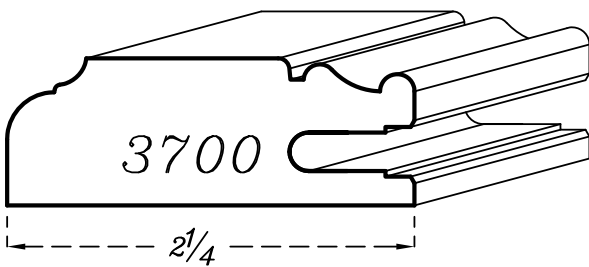

Profil

Série Prestige

45°

Portes

Façades

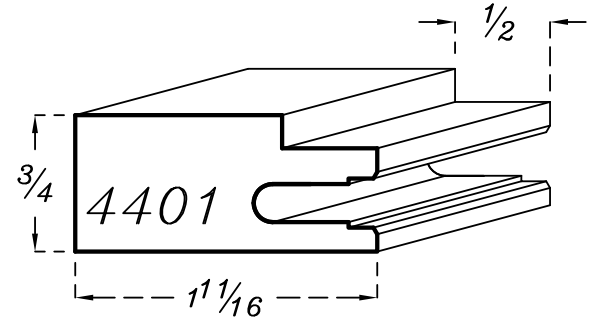
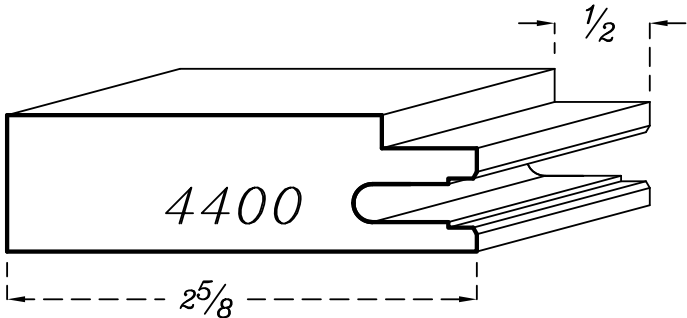
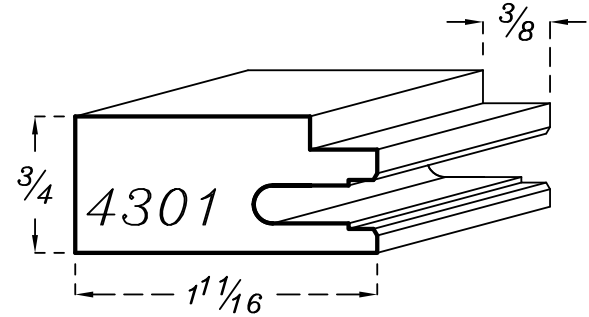
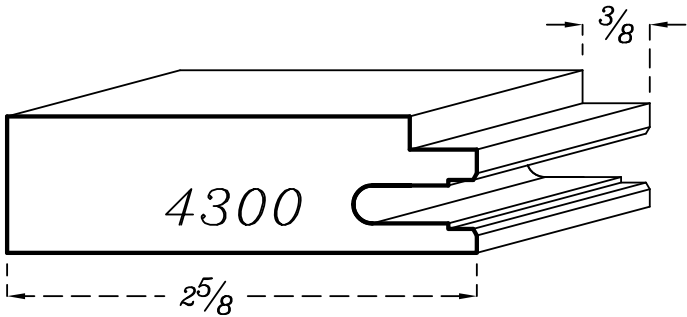
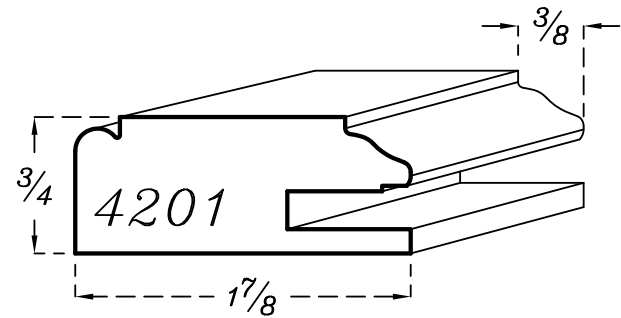
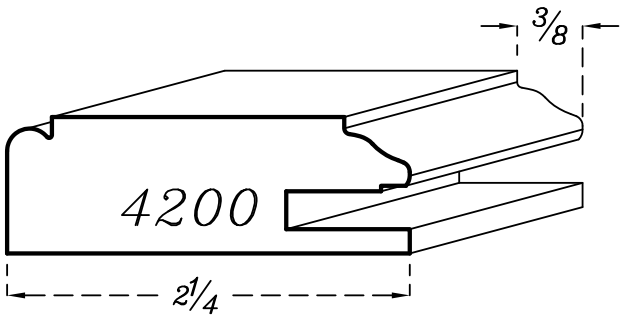
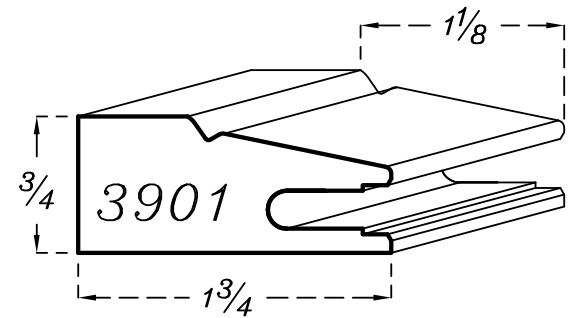
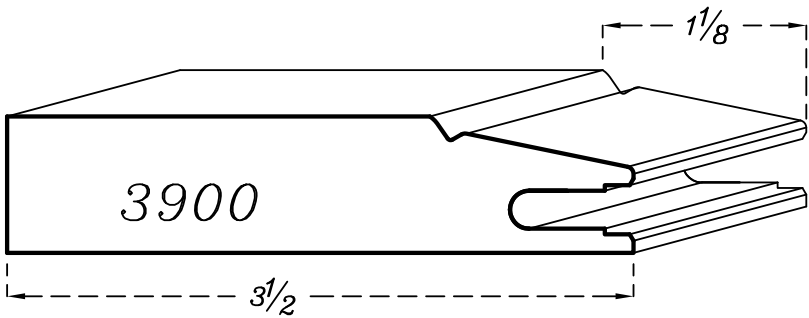

Portes

Façades

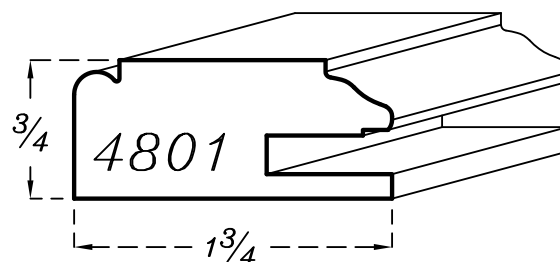
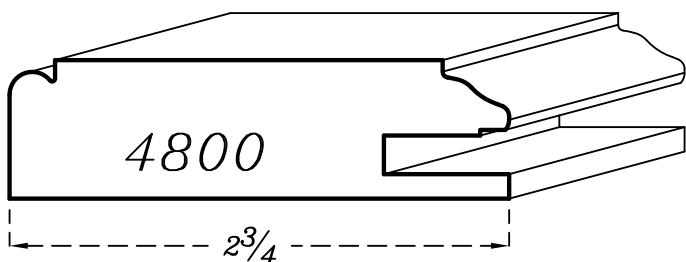
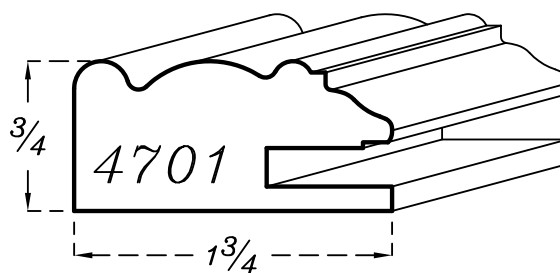
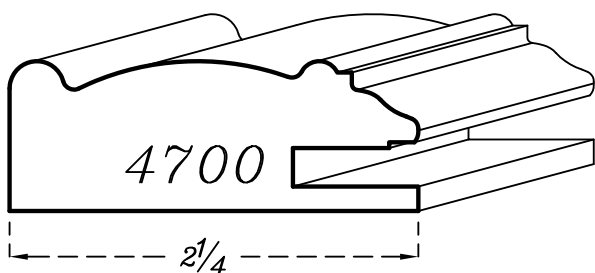
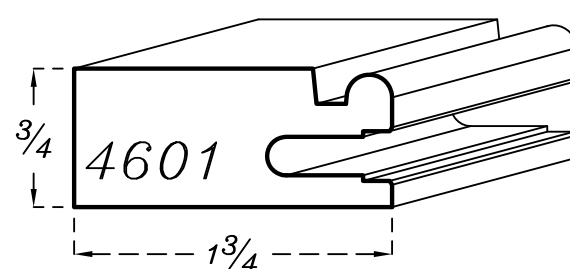
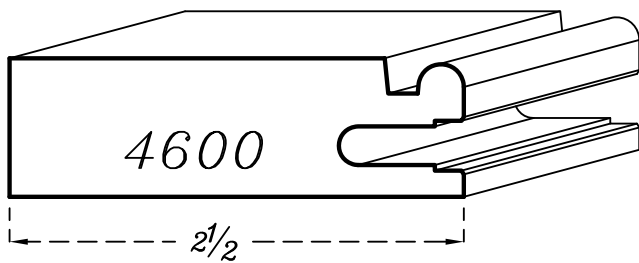
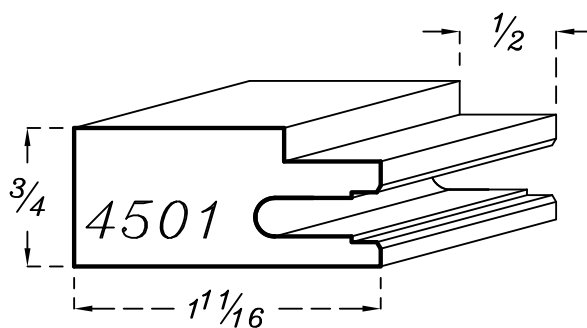
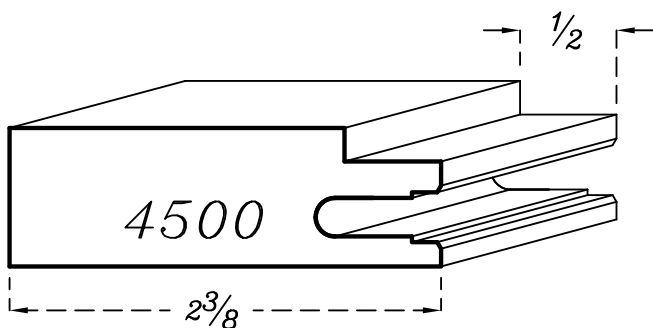

Profils

Série Prestige

45°

Portes

Façades

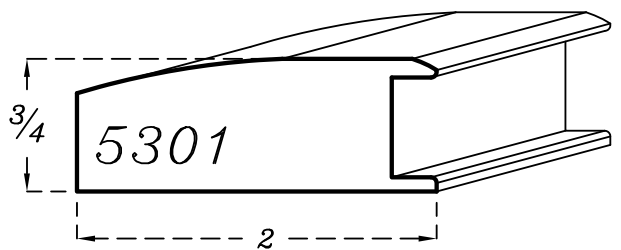
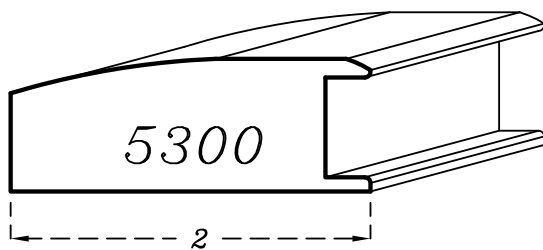
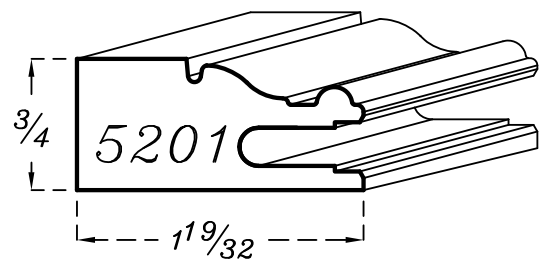
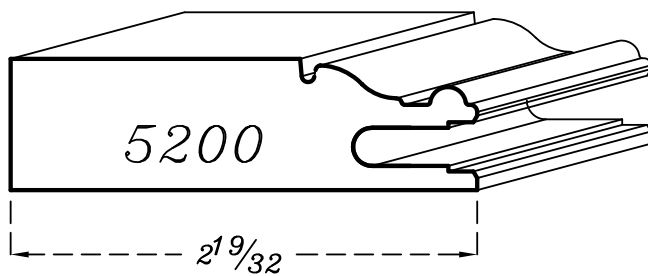
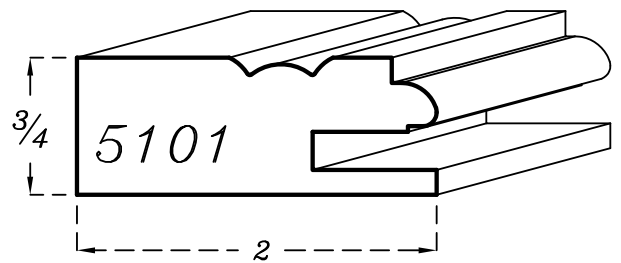
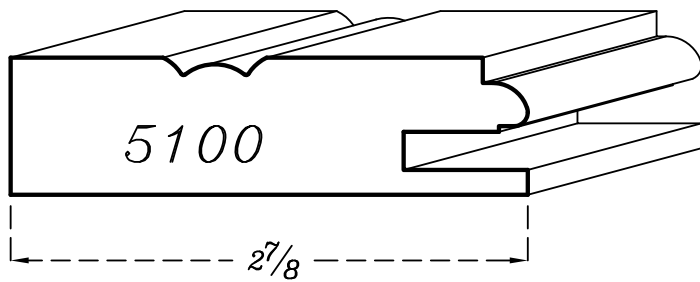
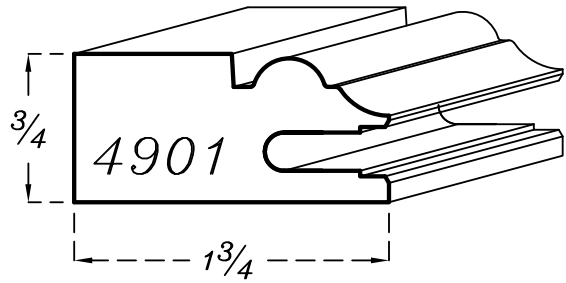
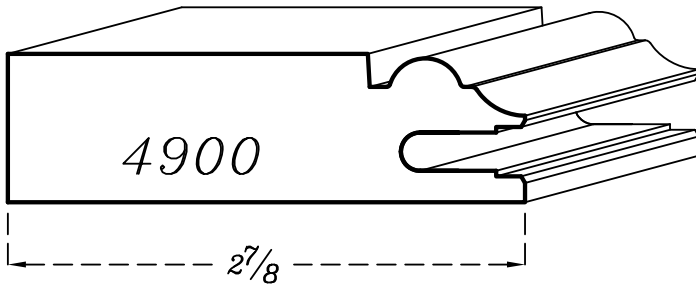

Portes

Façades

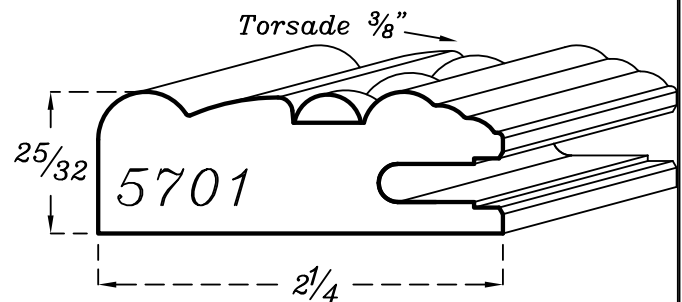
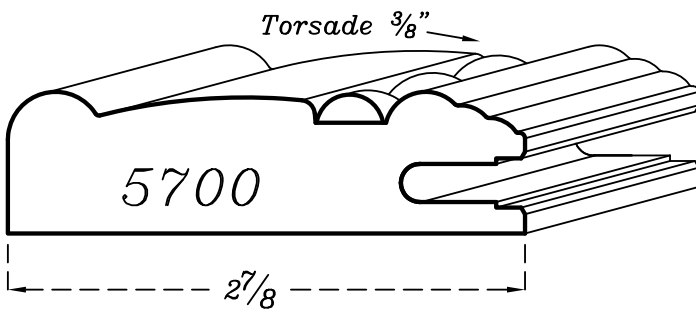
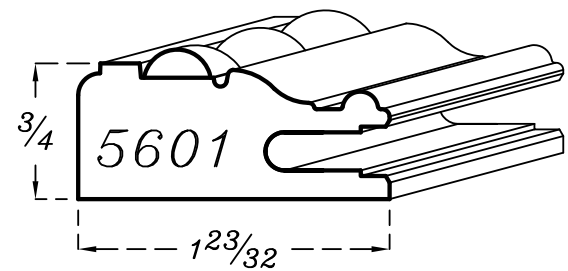
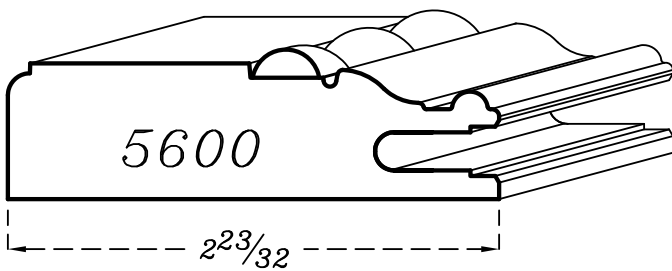
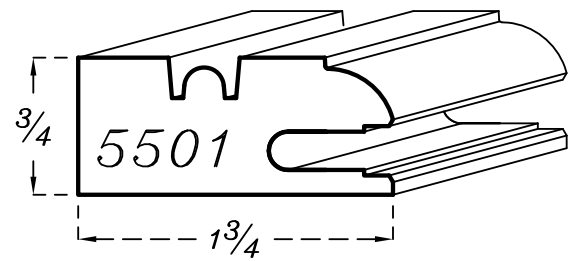
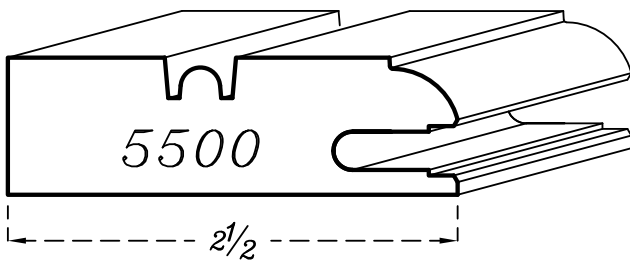
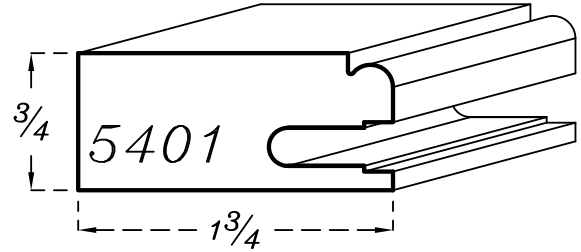
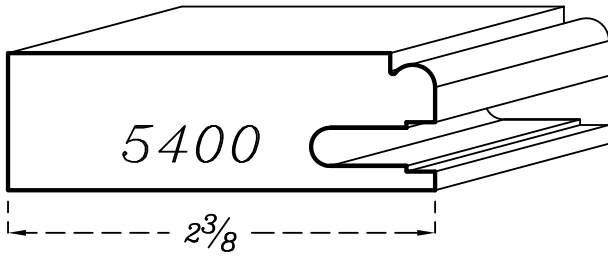

Profils

Série Prestige

45°

Portes

Façades

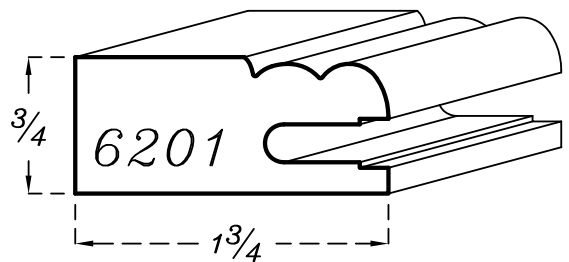
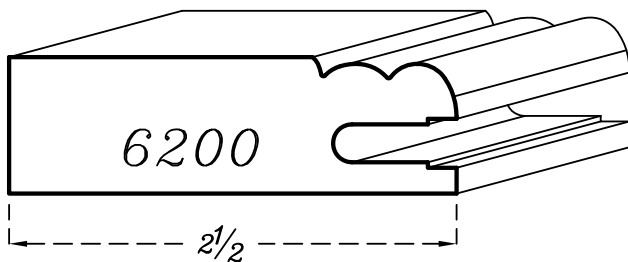
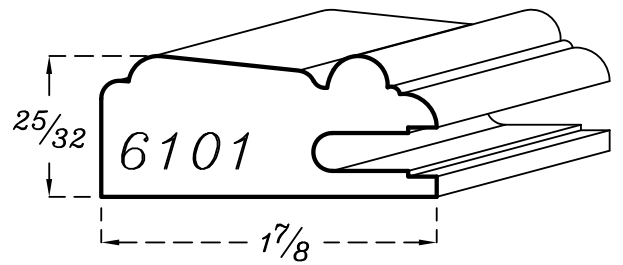
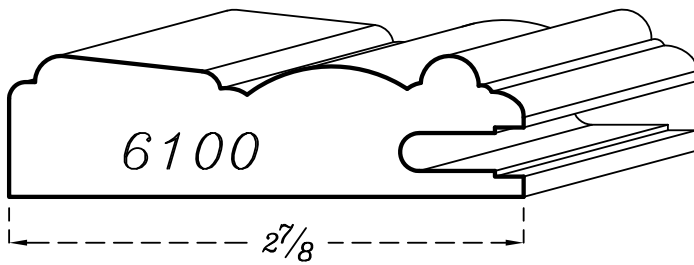
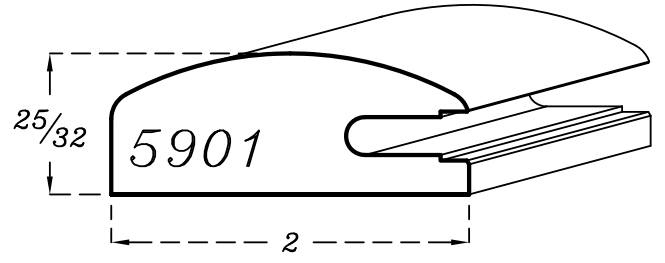
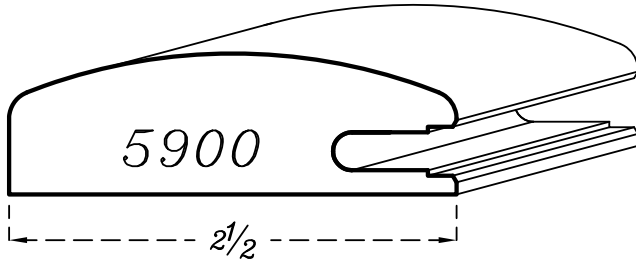
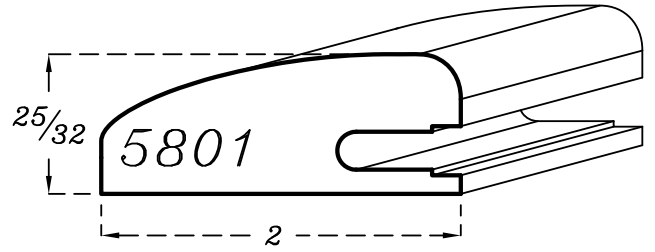
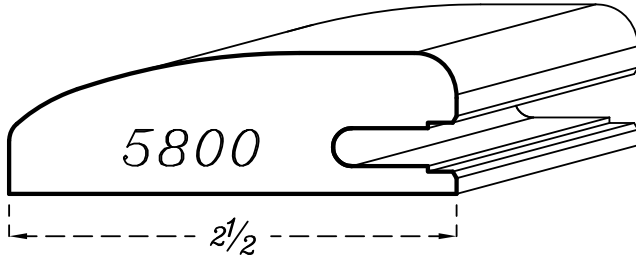

Profils

Série Prestige

45°

Portes

Façades

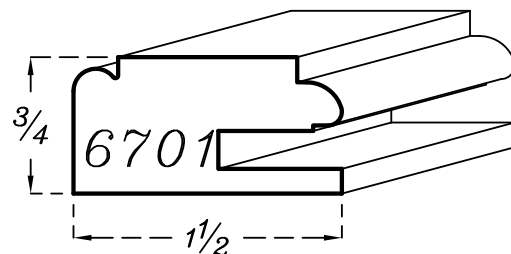
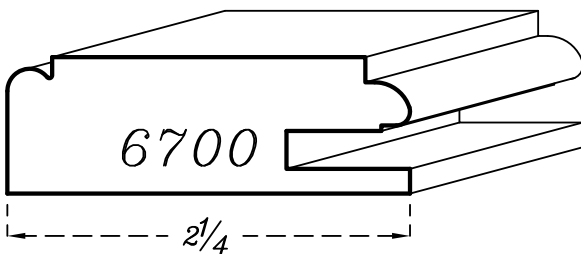
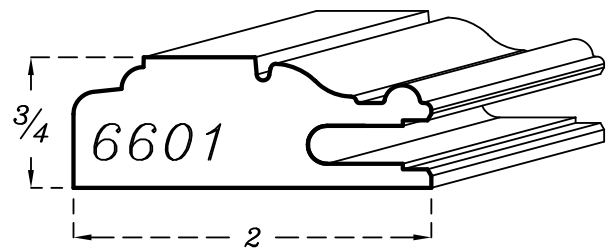
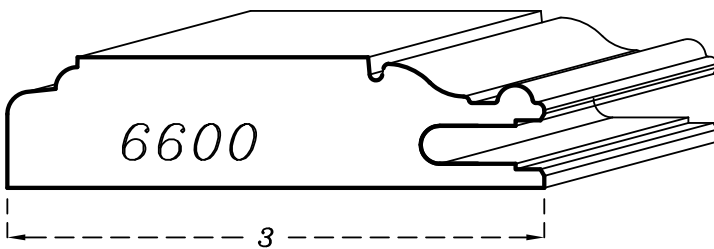
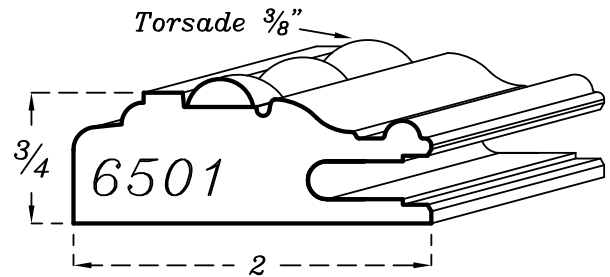
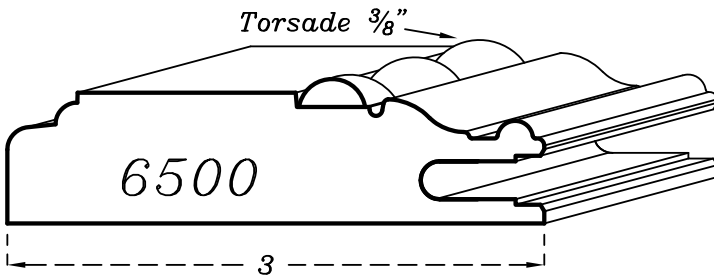
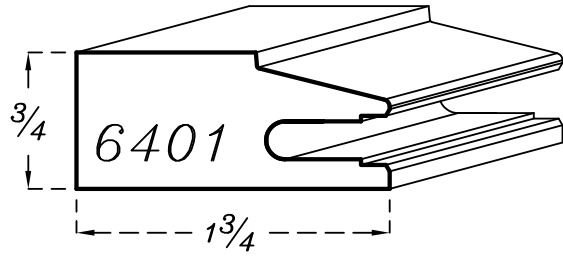
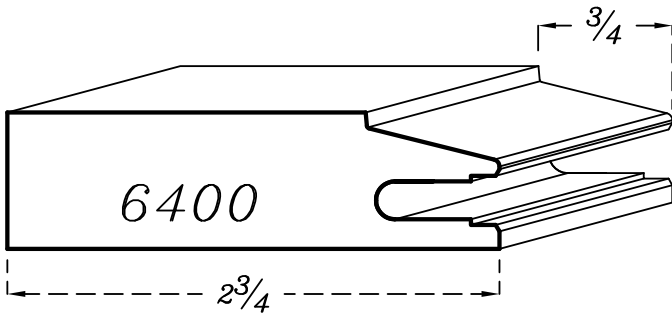

1
PROFILS

2
TRADITIONNELLE

3
DISTINCTIVE

4
CATHÉDRALE

5
MOULURES
APPLIQUÉES

6
PRESTIGE

7
PAINNEAUX
MULTIPLES

8
PRODUITS
SPÉCIALISÉS

9
MOULURES

10
PRODUITS DE
PROMOTIONS

11
POLITIQUE

Profilis

Série Prestige

45°

Portes

Façades

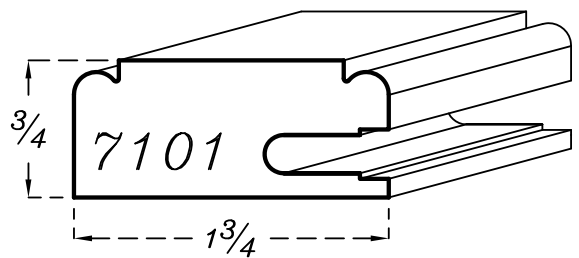
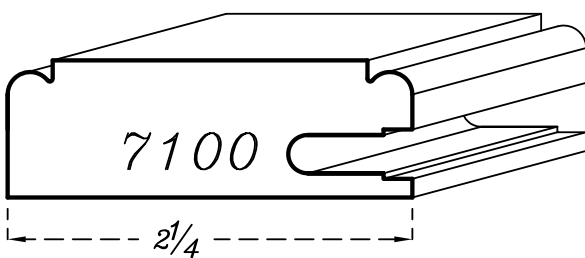
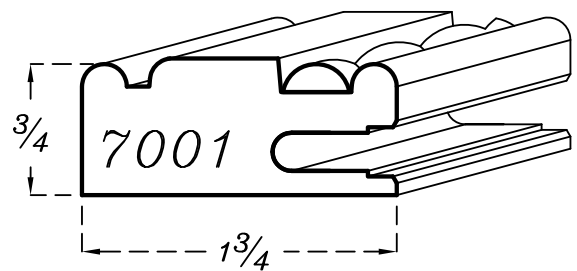
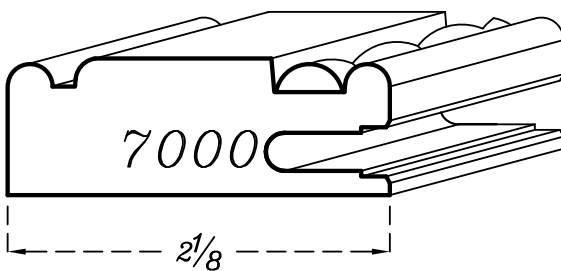
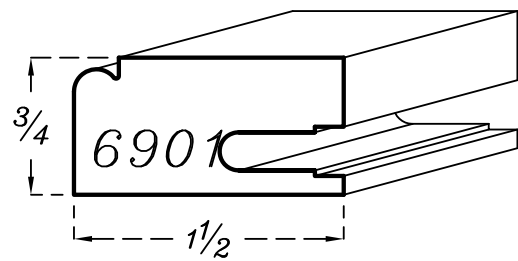
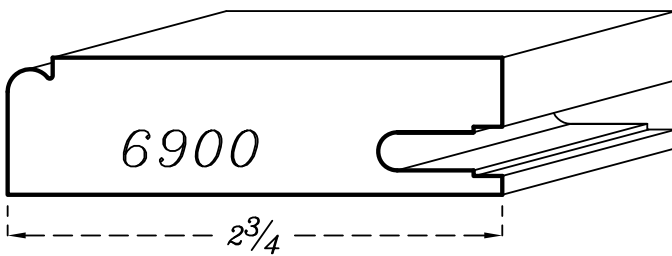
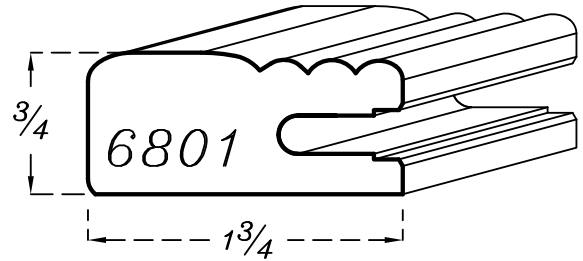
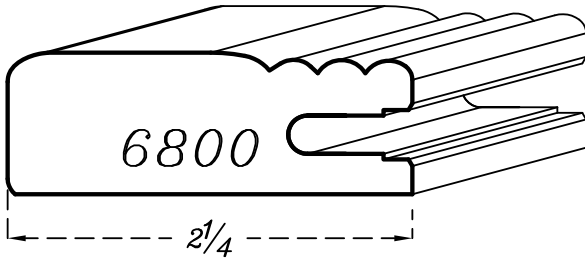

Portes

Façades

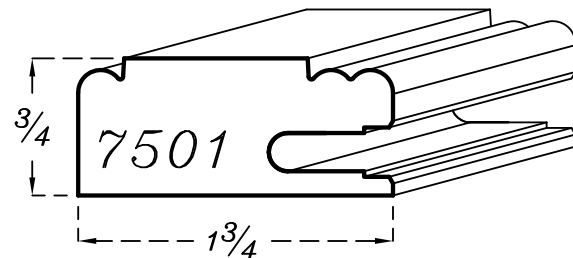
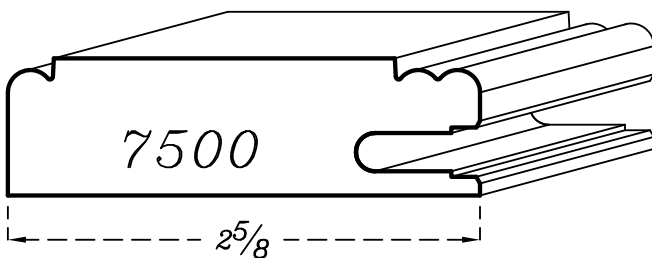
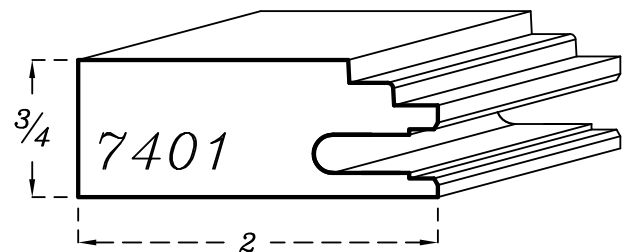
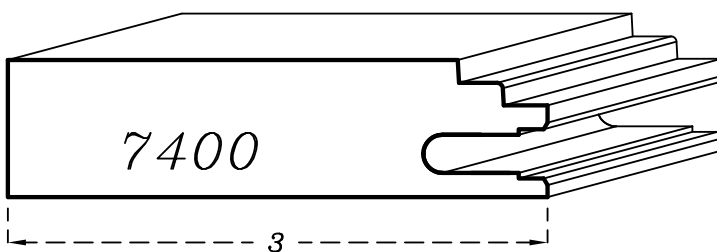
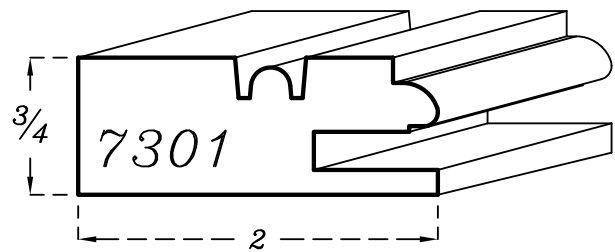
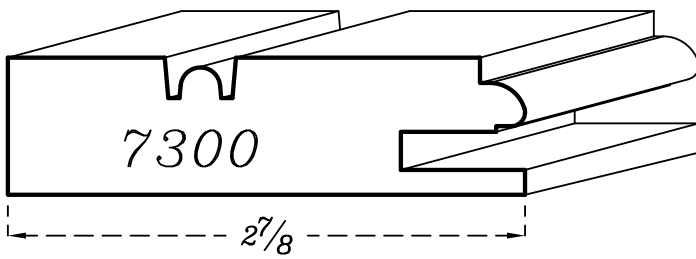
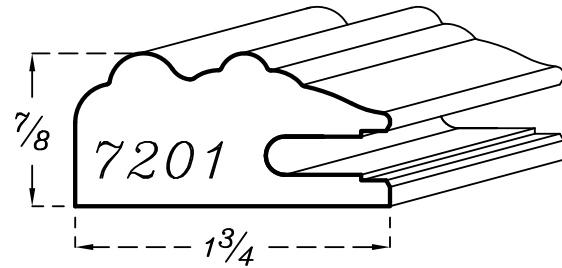
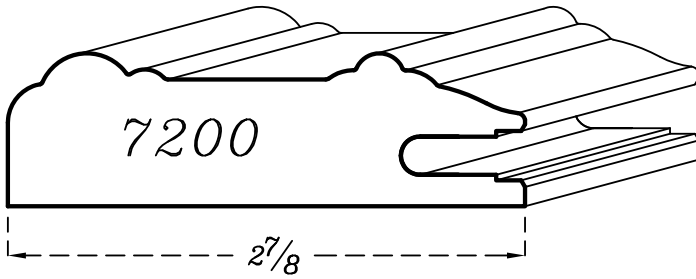

Profilis

Série Prestige

45°

Portes

Façades

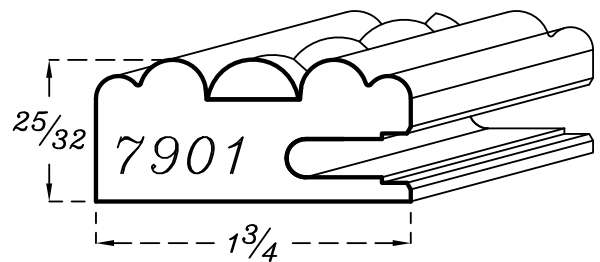
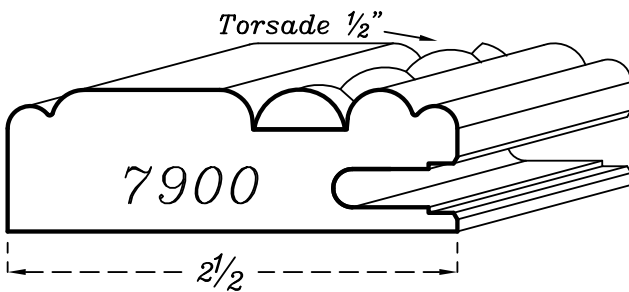
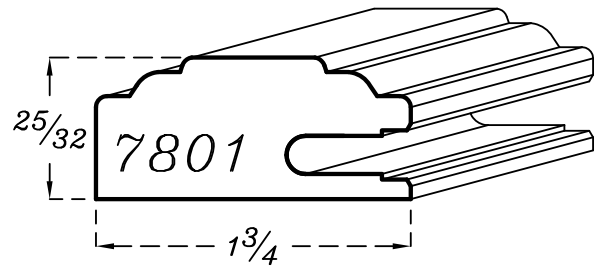
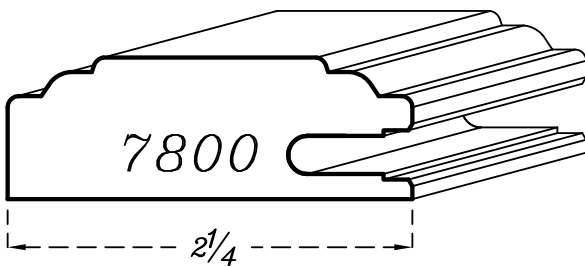
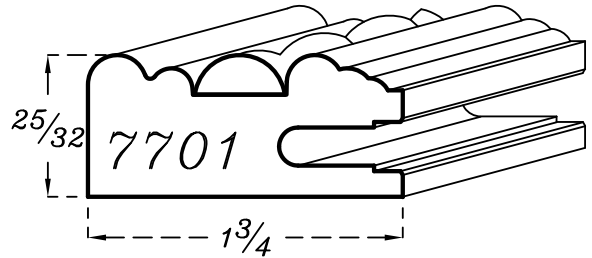
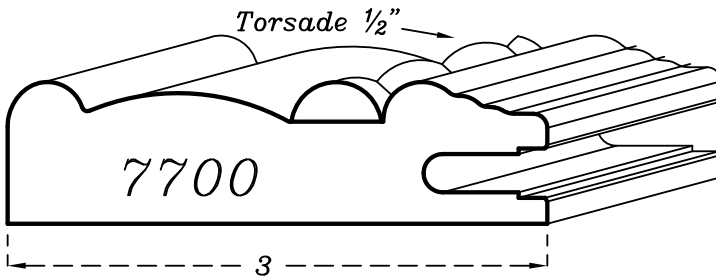
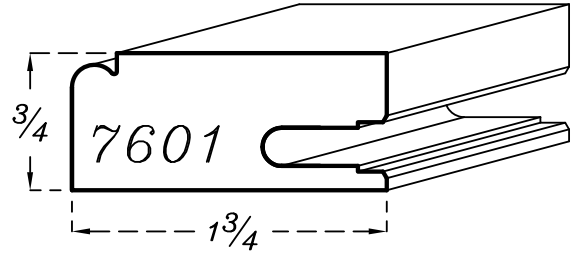
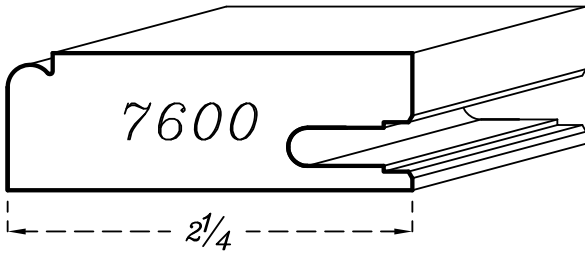

Portes

Façades

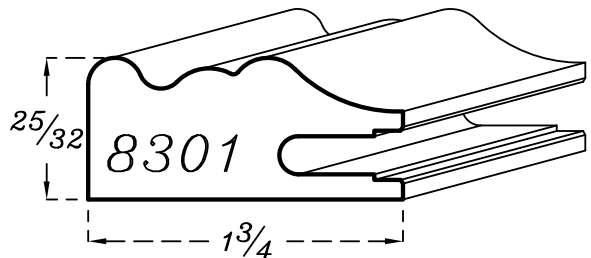
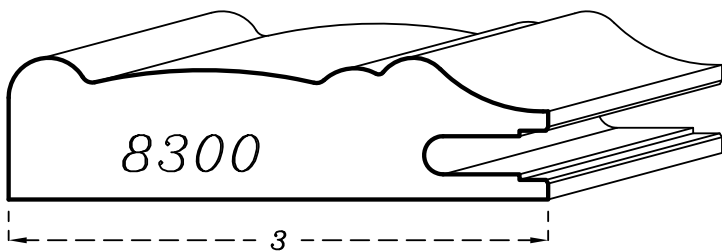
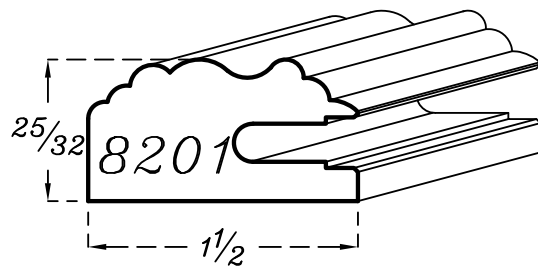
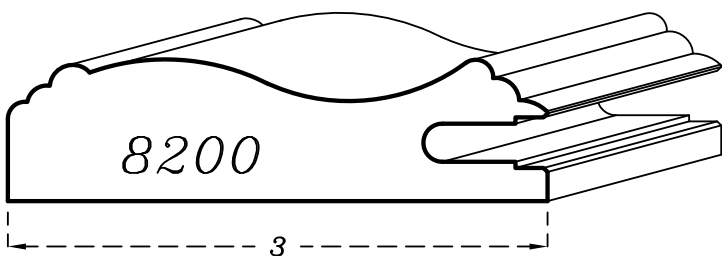
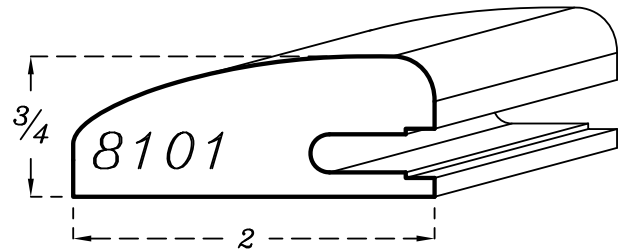
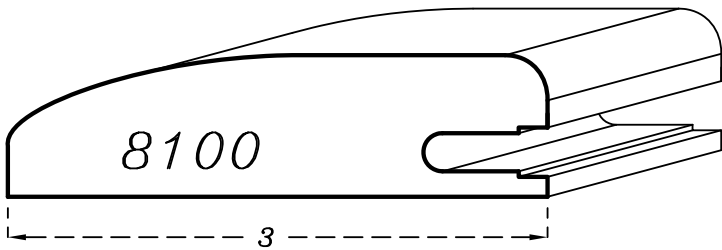
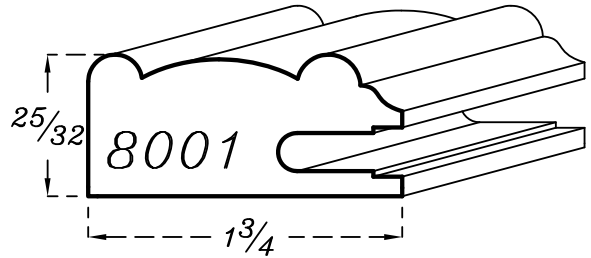
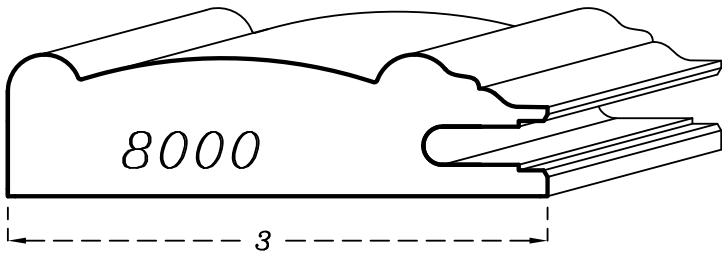

Profils

Série Prestige

45°

Portes

Façades

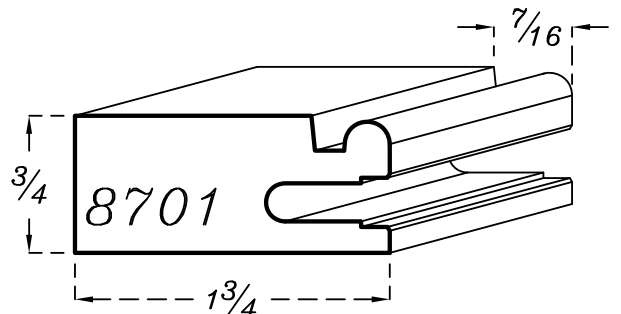
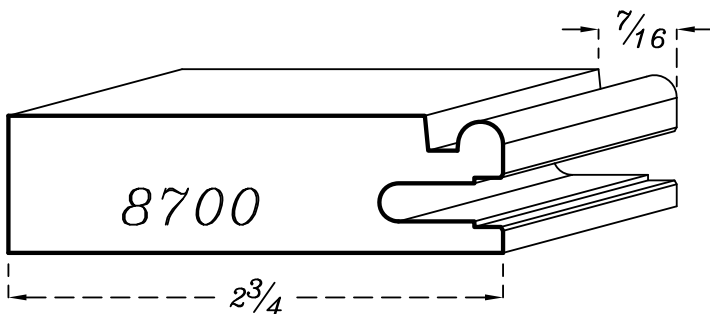
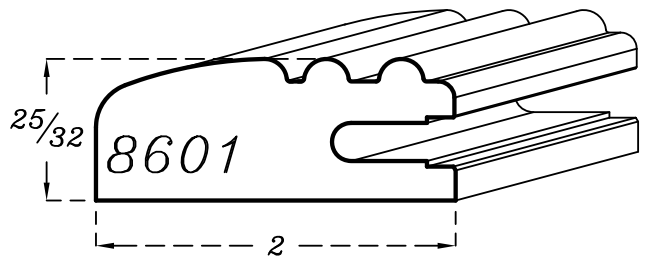
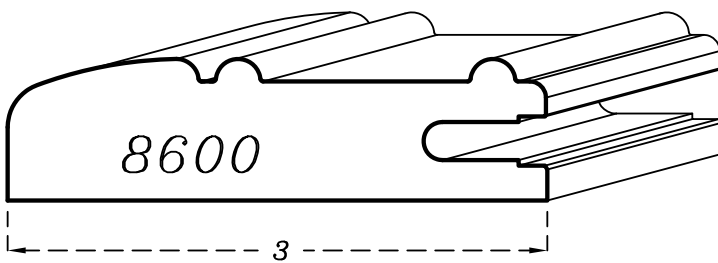
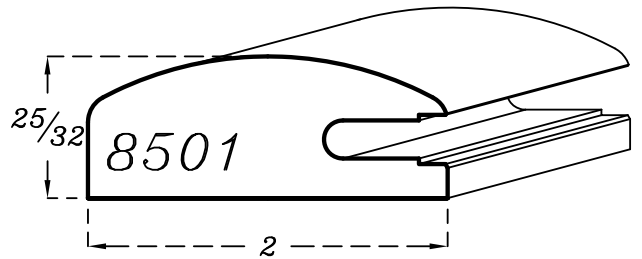
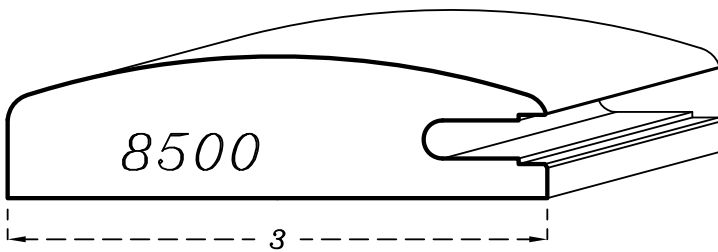
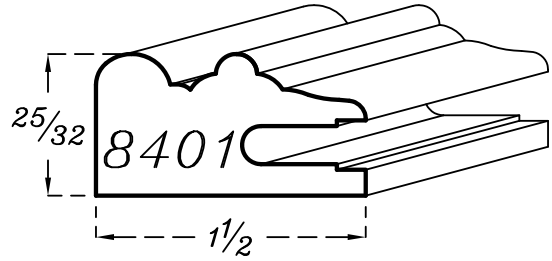
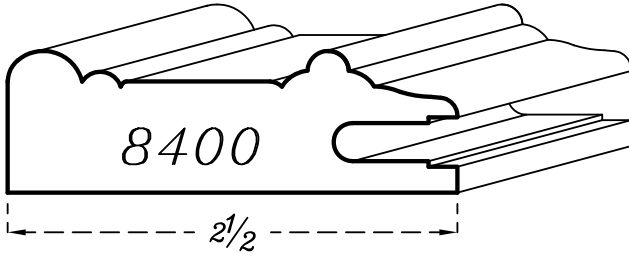

Portes

Façades

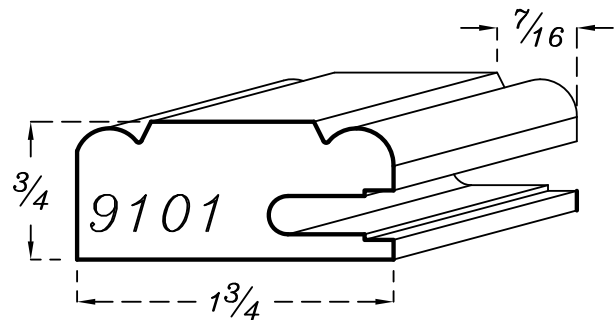
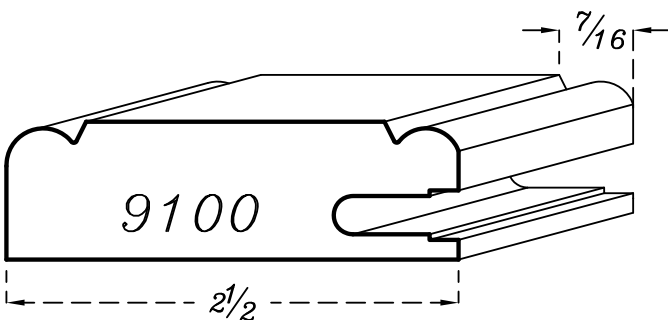
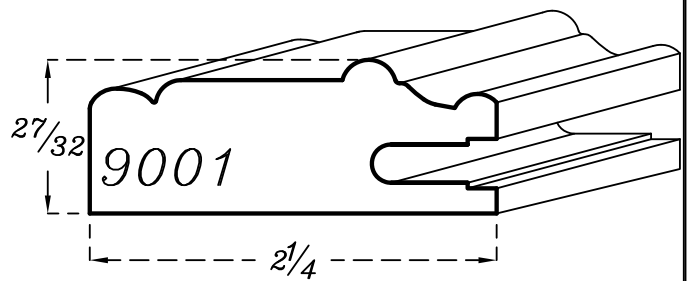
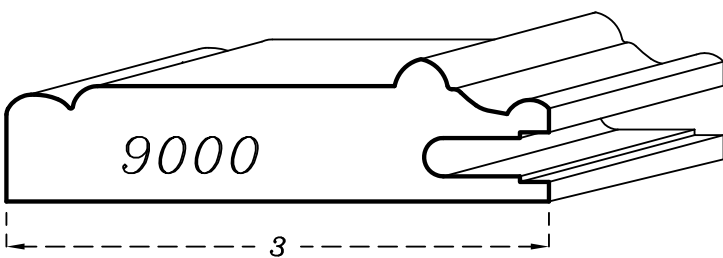
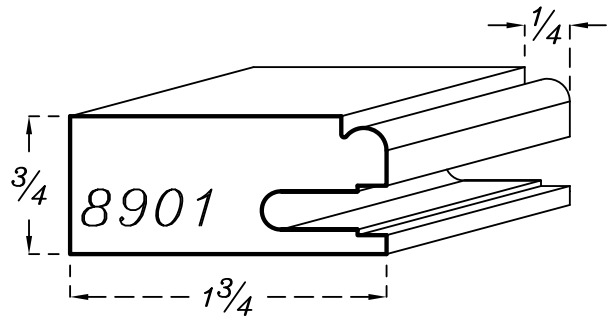
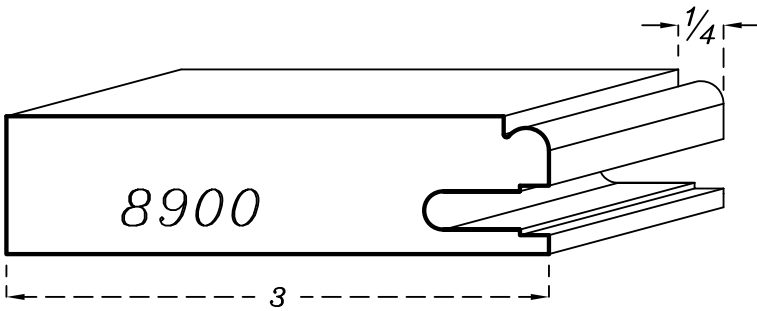
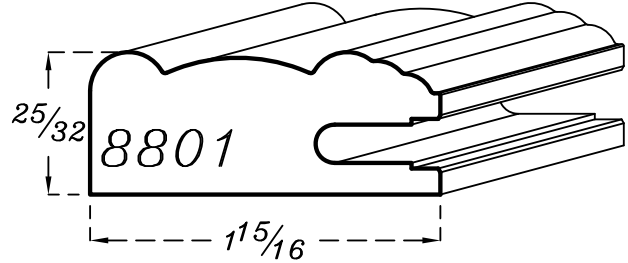
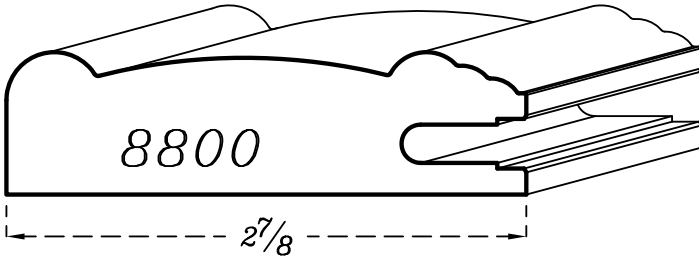

Profil

Série Prestige

45°

Portes

Façades

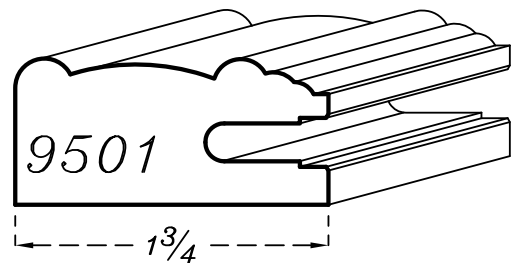
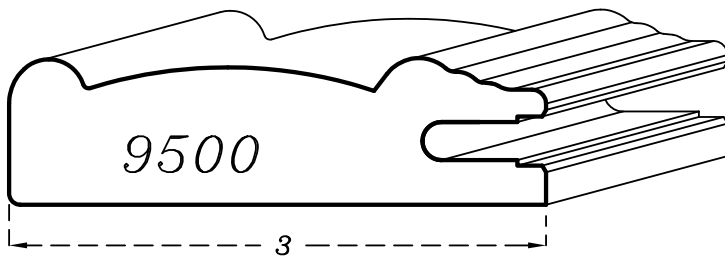
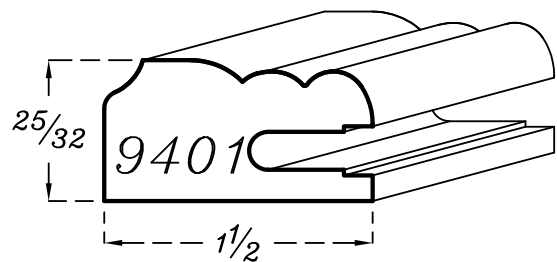
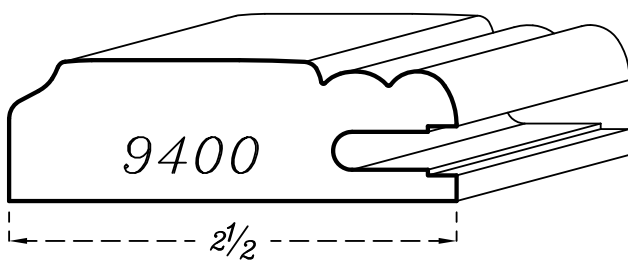
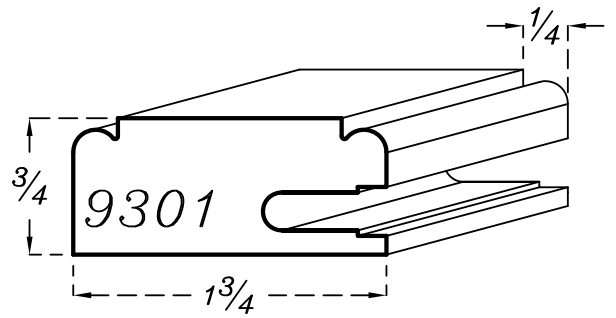
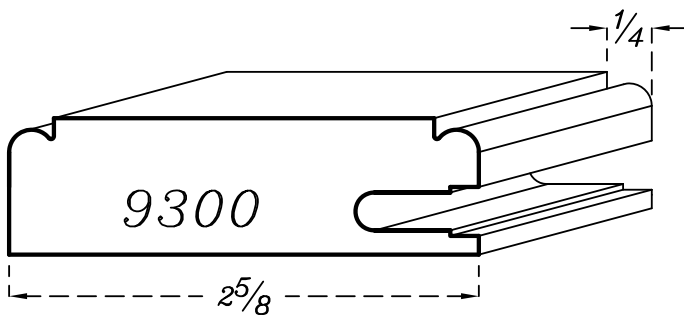
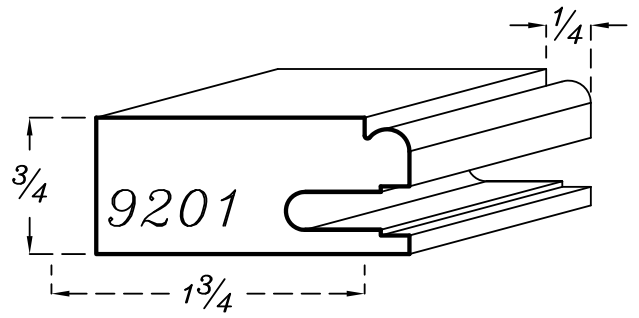
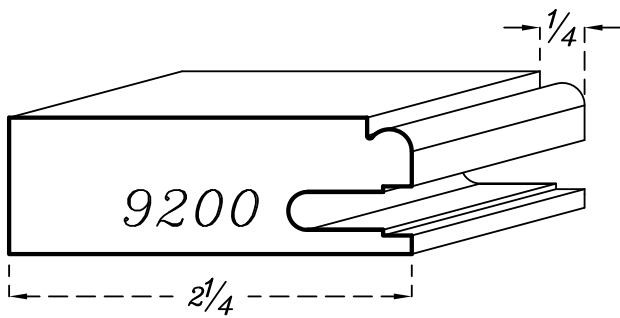

Portes

Façades

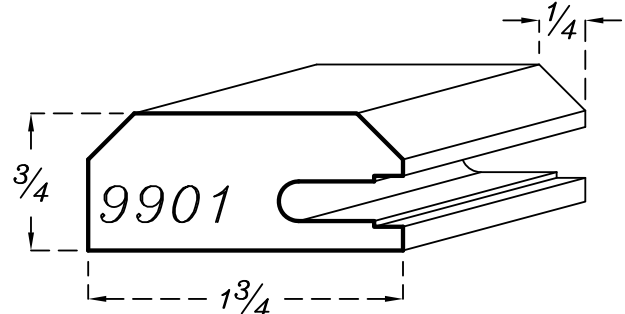
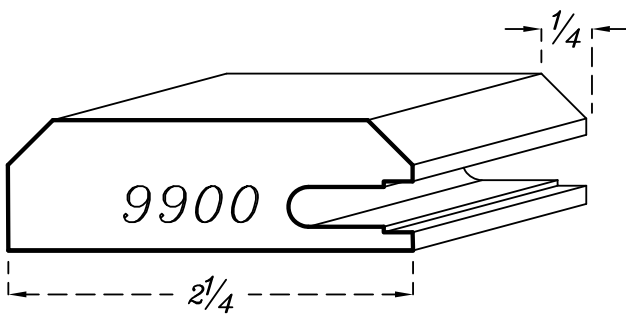
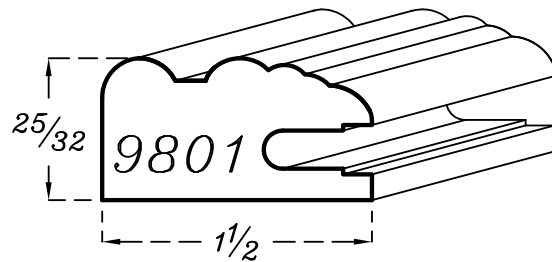
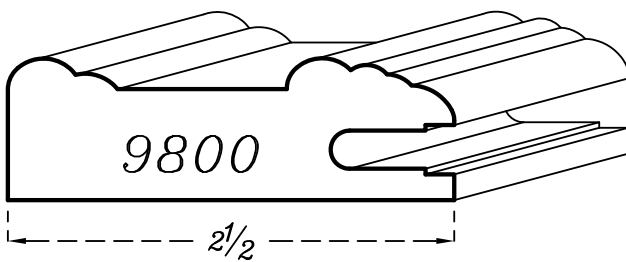
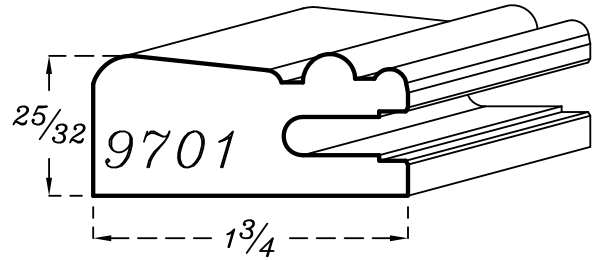
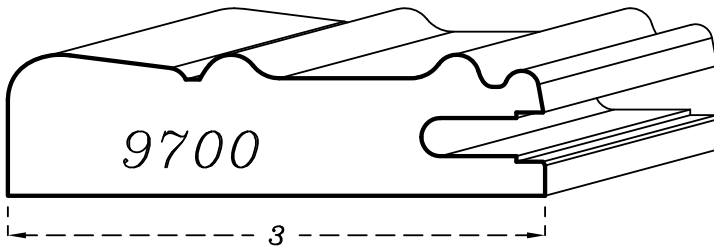
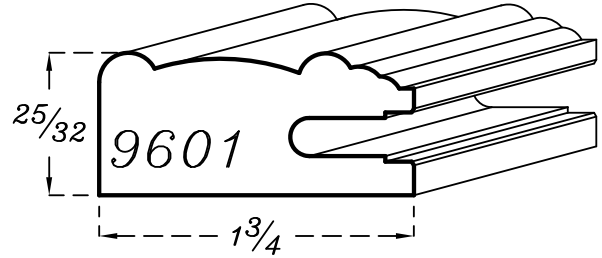
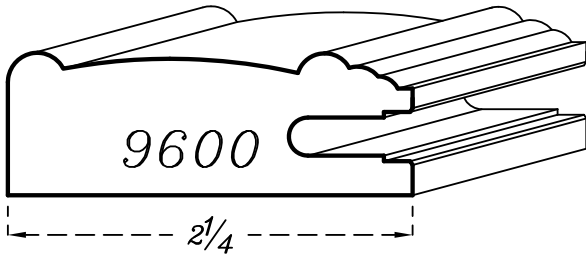

Options de façades

Série prestige

FAÇADE MASSIVE UNIE: # 51/?

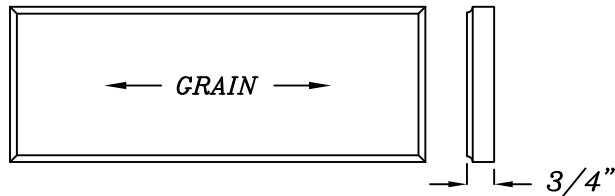

Façade 3/4" d'épaisseur avec profil extérieur correspondant aux portes

OPTIONS

? Profils extérieurs E-01 à E-48; EP-01 À EP-53

FAÇADE MASSIVE UNIE: # 54/?

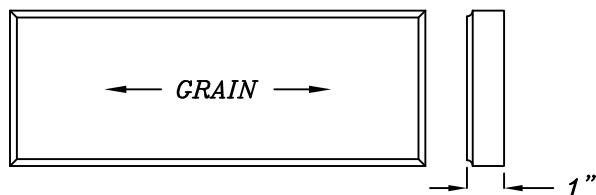

Façade 1" d'épaisseur avec profil extérieur correspondant aux portes

OPTIONS

? Profils extérieurs E-01 à E-58; EP-01 à EP-53

Dimension de vitre

largeur de la vitre

$$\textcircled{L} - (\textcircled{A} + \textcircled{B}) + 11/16 = \text{largeur de vitre}$$

$$\text{EX: } 12 - (2 \frac{1}{4} + 2 \frac{1}{4}) + 11/16 = 8 \frac{3}{16}$$

hauteur de la vitre

$$\textcircled{H} - (\textcircled{C} + \textcircled{D}) + 11/16 = \text{hauteur de vitre}$$

$$\text{EX: } 24 - (2 \frac{1}{4} + 2 \frac{1}{4}) + 11/16 = 20 \frac{3}{16}$$

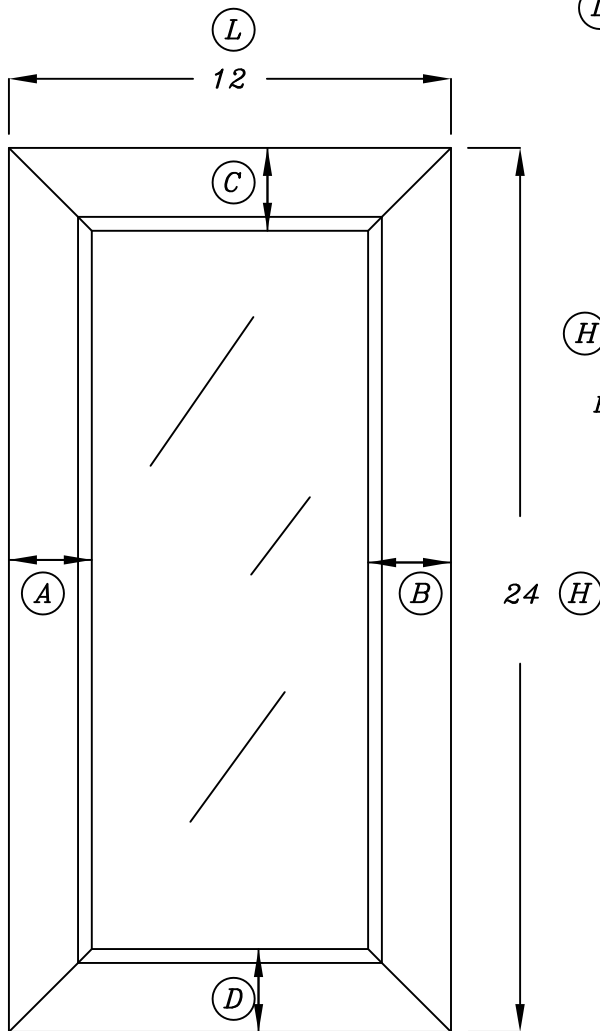

Ce calcul laisse une tolérance entre $\frac{1}{16}$ et $\frac{1}{8}$

Options de cadres

Série prestige

FRANÇAIS

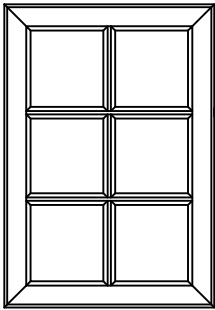

ALIGNEMENT DU CARRELAGE

HAUTEUR

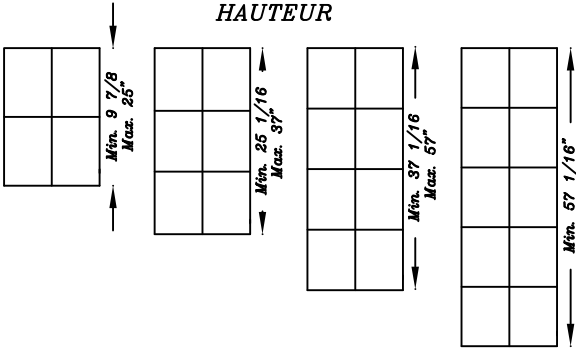

LARGEUR

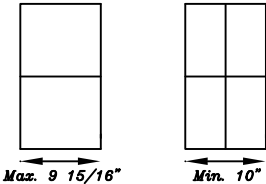

OPTIONS

?	Nombre de carreaux	0/2/3/4/6/8/9/10
---	--------------------	------------------

PRAIRIE

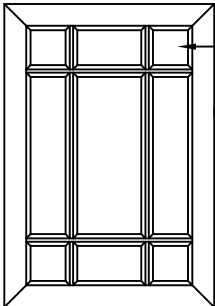

Spécifier la grandeur des carreaux
(min. 1 1/2" x 1 1/2")
Si la grandeur n'est pas spécifiée,
les carreaux seront produits 3" x 3"

Portes

Série prestige

PORTE # 3700/?

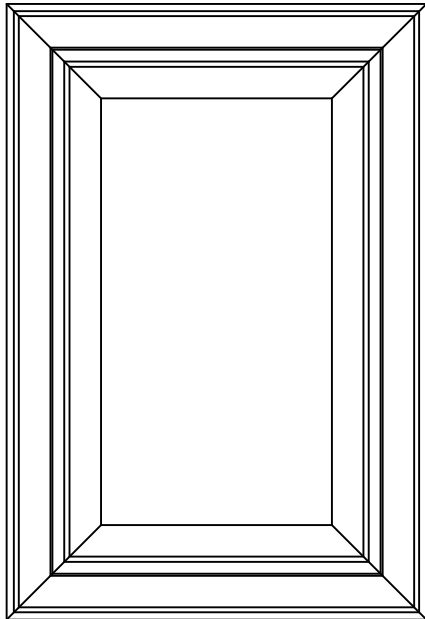

Hauteur et largeur minimum (solide) = 7"
Hauteur et largeur minimum (contreplaqué) = 6"

CADRE # 3705/?

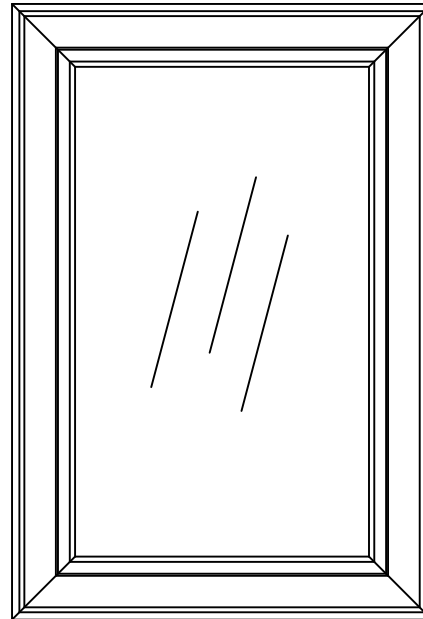

Hauteur et largeur minimum = 6"

Panneau central
représenté = P-03

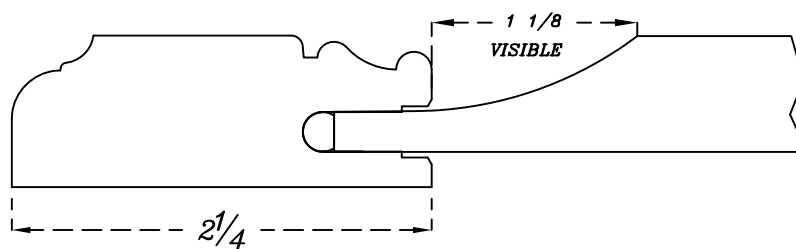

Modèle de carrelage

AM32

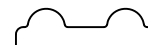

FAÇADE 5 PIÈCES: # 3701/?

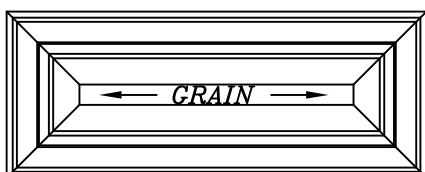

Hauteur et largeur minimum disponible = 6 3/4"
(Avec panneau visible de 1/8")

Montants et traverses = 2"

Façade 5 pièces 45°
avec moulures et panneaux centraux
correspondant aux portes

- 1 PROFILS
- 2 TRADITIONNELLE
- 3 DISTINCTIVE
- 4 CATHÉDRALE
- 5 MOULURES
APPLIQUÉES
- 6 PRESTIGE
- 7 PANNEAUX
MULTIPLES
- 8 PRODUITS
SPÉCIALISÉS
- 9 MOULURES
- 10 PRODUITS DE
PROMOTIONS
- 11 POLITIQUE

Portes

Série prestige

PORTE # 3800/?

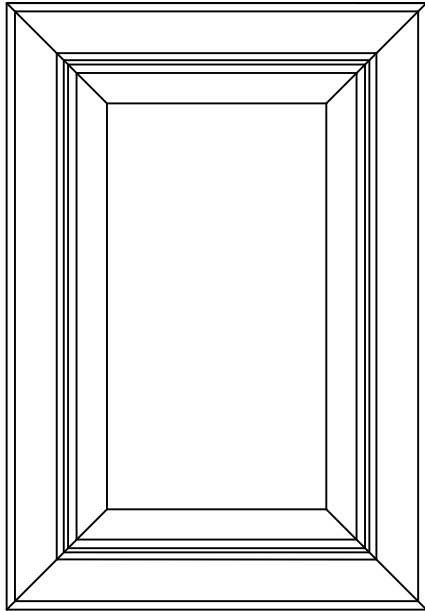

Hauteur et largeur minimum (solide) = 8 1/2"
Hauteur et largeur minimum (contreplaqué) = 7 1/2"

CADRE # 3805/?

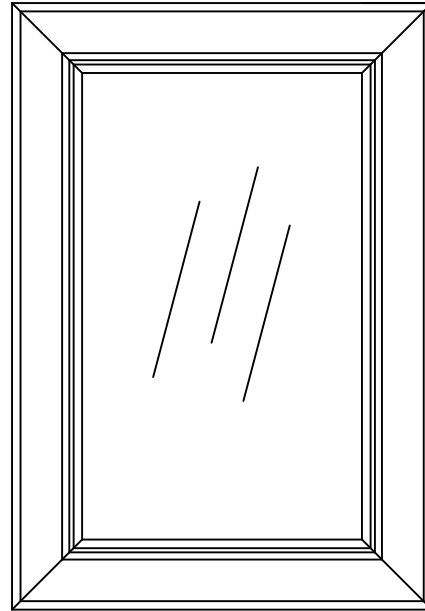

Hauteur et largeur minimum = 7 1/2"

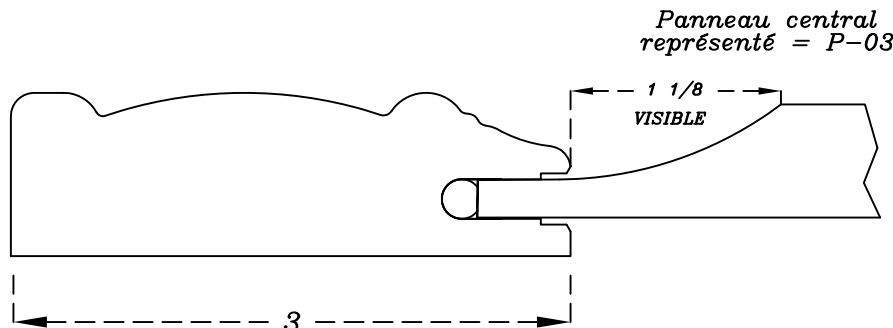

Panneau central représenté = P-03

1 1/8
VISIBLE

3

Cadre à carreaux
non disponible

FAÇADE 5 PIÈCES: # 3801/?

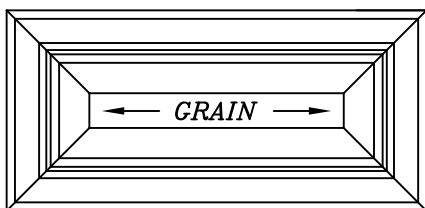

Hauteur et largeur minimum disponible = 6 3/4"
(Avec panneau visible de 1/8")

Montants et traverses 2"

Façade 5 pièces 45°
avec moulures et panneaux centraux
correspondant aux portes

Portes

Série prestige

- 1 PROFILS
- 2 TRADITIONNELLE
- 3 DISTINCTIVE
- 4 CATHÉDRALE
- 5 MOULURES APPLIQUÉES
- 6 PRESTIGE
- 7 PANNEAUX MULTIPLES
- 8 PRODUITS SPÉCIALISÉS
- 9 MOULURES
- 10 PRODUITS DE PROMOTIONS
- 11 POLITIQUE

PORTE # 3900/?

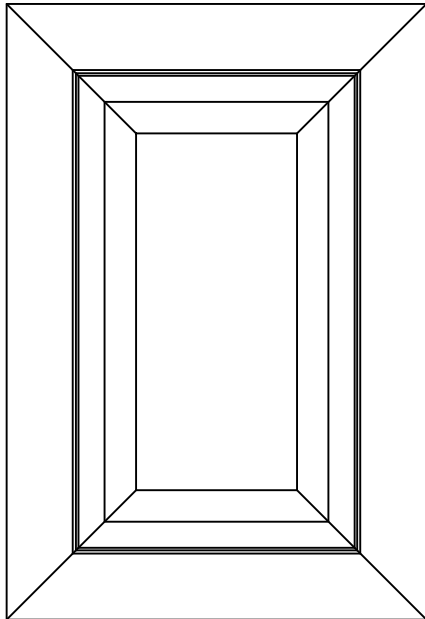

Hauteur et largeur minimum (solide) = 9 1/2"
Hauteur et largeur minimum (contreplaqué) = 8 1/2"

CADRE # 3905/?

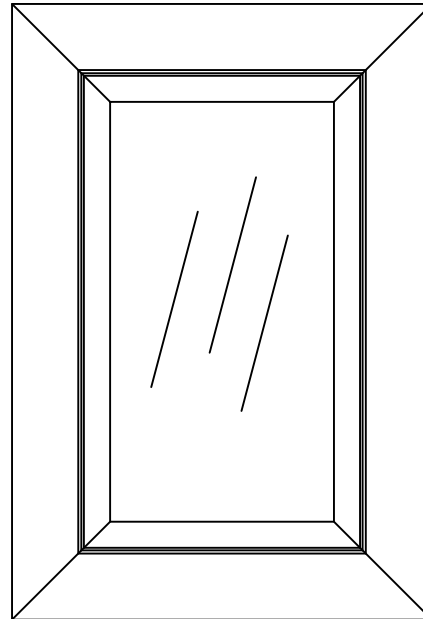

Hauteur et largeur minimum = 8 1/2"

Panneau central représenté = P-03

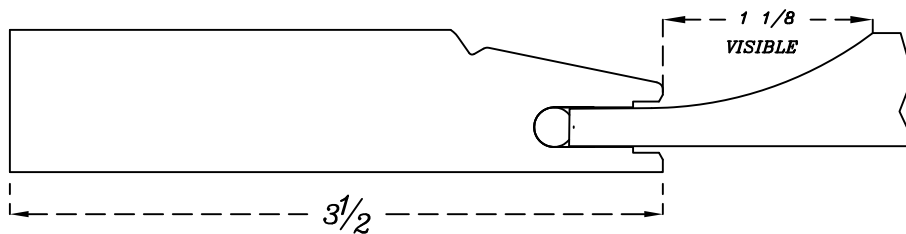

Cadre à carreaux non disponible

FAÇADE 5 PIÈCES: # 3901/?

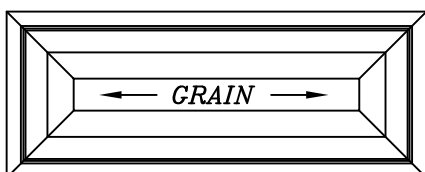

Hauteur et largeur minimum disponible = 6 1/4"
(Avec panneau visible de 1/8")

Montants et traverses 1 3/4"

Façade 5 pièces 45° avec moulures et panneaux centraux correspondant aux portes

Portes

Série prestige

PORTE # 4000/???

CADRE # 4005/???

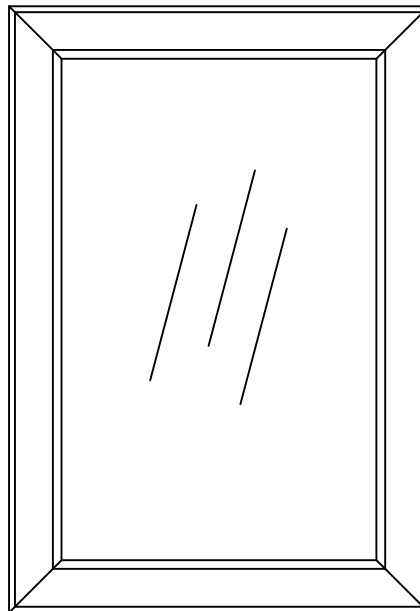
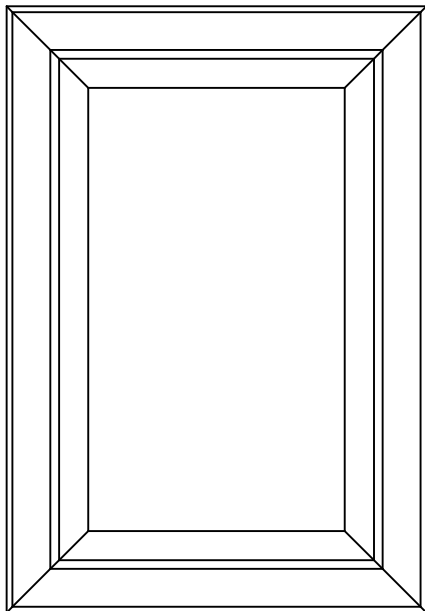

Hauteur et largeur minimum (solide) = 9 3/4"
Hauteur et largeur minimum (contreplaqué) = 8 3/4"

Largeur et hauteur minimum = 8 3/4"

Profil extérieur représenté = E-04

moulure intérieure représentée = A

Panneau central représenté = P-03

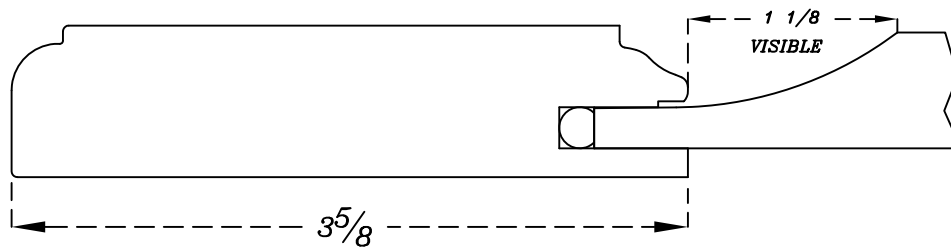

Tous les profils de moulure intérieure du 90° disponibles pour ce modèle

FAÇADE 5 PIÈCES: # 4001/???

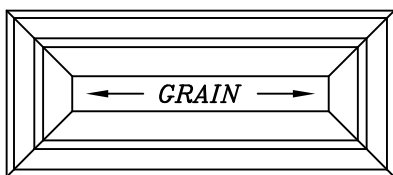

Hauteur et largeur minimum disponibles = 6 1/8"
(Avec panneau visible de 1/8")

Montants et traverses 1 11/16"

Façade 5 pièces avec profil extérieur, moulure intérieure et profil de panneau correspondant aux portes

Portes

Série prestige

- 1 PROFILS
- 2 TRADITIONNELLE
- 3 DISTINCTIVE
- 4 CATHÉDRALE
- 5 MOULURES APPLIQUÉES
- 6 PRESTIGE
- 7 PANNEAUX MULTIPLES
- 8 PRODUITS SPÉCIALISÉS
- 9 MOULURES
- 10 PRODUITS DE PROMOTIONS
- 11 POLITIQUE

PORTE # 4200/?

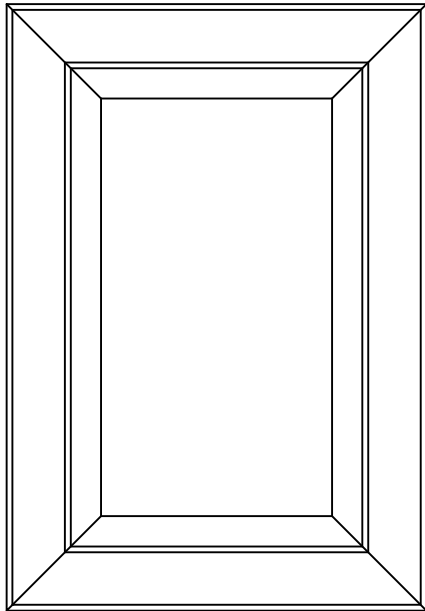

Hauteur et largeur minimum (solide) = 7"
Hauteur et largeur minimum (contreplaqué) = 6"

CADRE # 4205/?

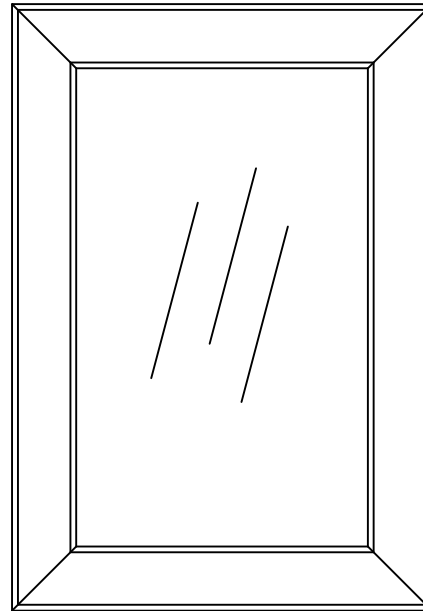

Hauteur et largeur minimum = 6"

Panneau central représenté = P-03

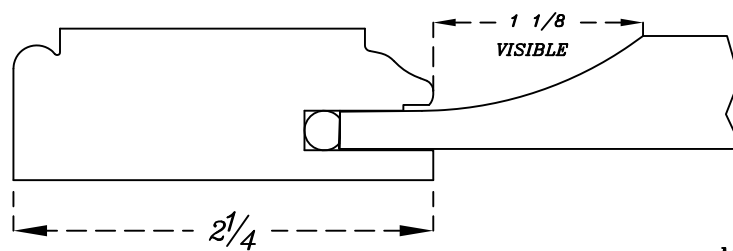

Modèle de carrelage

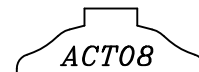

FAÇADE 5 PIÈCES: # 4201/?

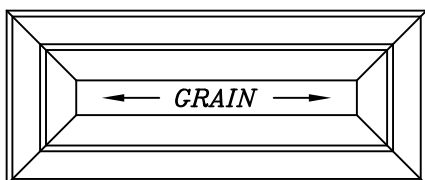

Hauteur et largeur minimum disponibles = 6 1/4"
(Avec panneau visible de 1/8")

Montants et traverses 1 7/8"

Façade 5 pièces 45°
avec moulures et panneaux centraux
correspondant aux portes

Portes

Série prestige

PORTE # 4300/?

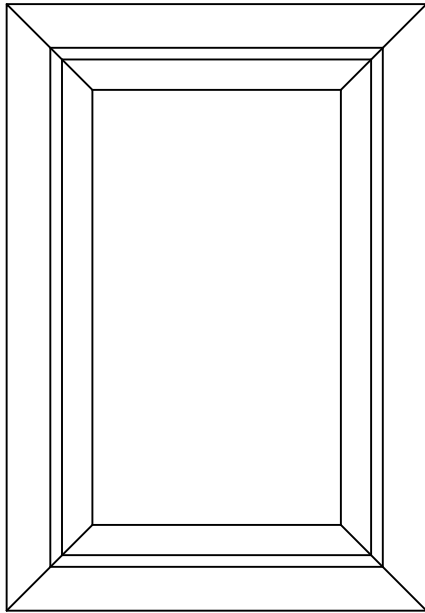

Hauteur et largeur minimum (solide) = 7 3/4"
Hauteur et largeur minimum (contreplaqué) = 6 3/4"

CADRE # 4305/?

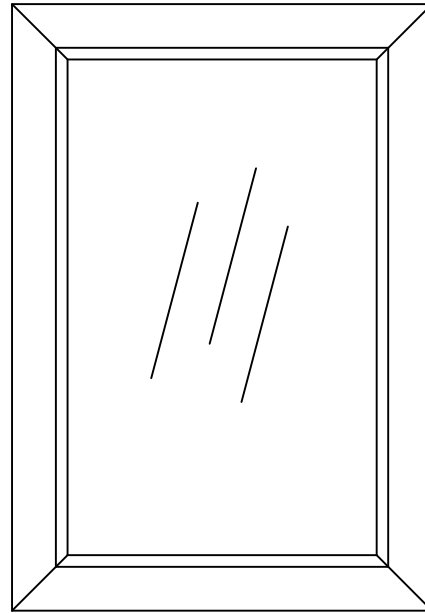

Hauteur et largeur minimum = 6 3/4"

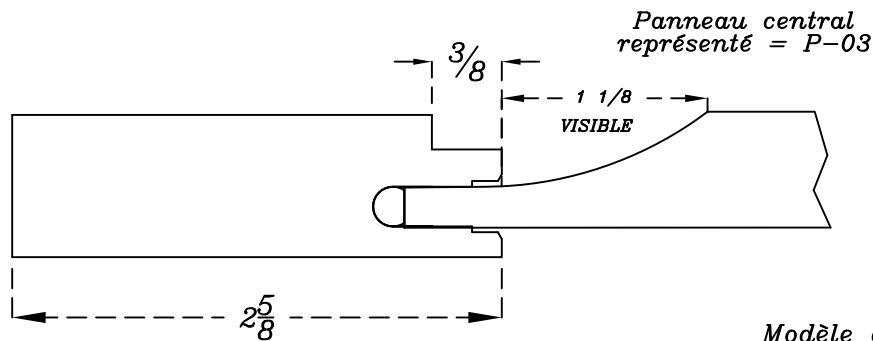

Modèle de carrelage

M011

FAÇADE 5 PIÈCES: # 4301/?

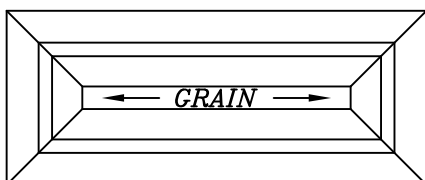

Hauteur et largeur minimum disponibles = 6 1/8"
(Avec panneau visible de 1/8")

Montants et traverses standards 1 11/16"
Montants et traverses optionnels 2"

Si l'option de 2" n'est pas spécifiée
les façades seront produites à 1 11/16"

Façade 5 pièces 45°
avec moulures et panneaux centraux
correspondant aux portes

Portes

Série prestige

PORTE # 4400/?

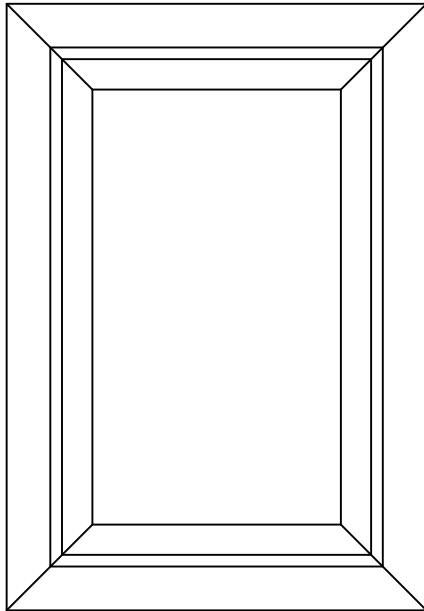

Hauteur et largeur minimum (solide) = 7 3/4"
Hauteur et largeur minimum (contreplaqué) = 6 3/4"

CADRE # 4405/?

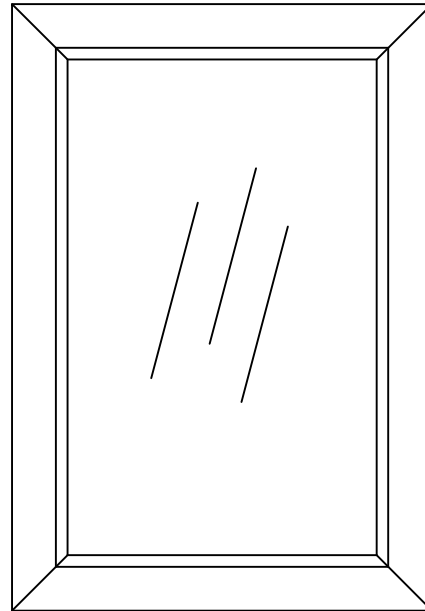

Hauteur et largeur minimum = 6 3/4"

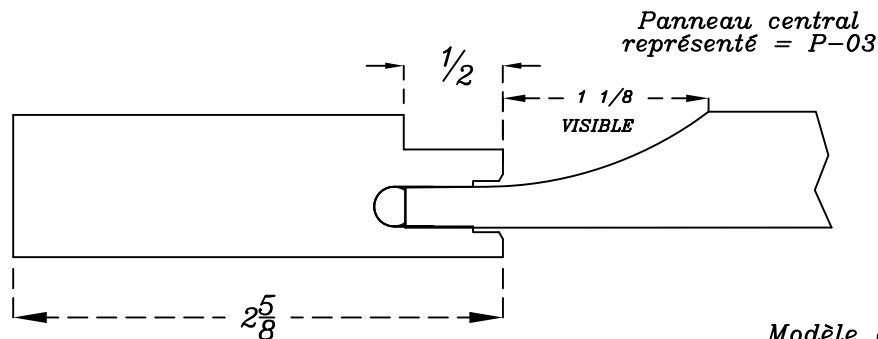

Panneau central
représenté = P-03

VISIBLE

Modèle de carrelage

M011

FAÇADE 5 PIÈCES: # 4401/?

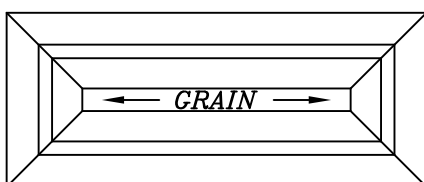

Hauteur et largeur minimum disponibles = 6 1/8"
(Avec panneau visible de 1/8")

Montants et traverses = 1 11/16"

Façade 5 pièces 45°
avec moulures et panneaux centraux
correspondant aux portes

- 1 PROFILS
- 2 TRADITIONNELLE
- 3 DISTINCTIVE
- 4 CATHÉDRALE
- 5 MOULURES APPLIQUÉES
- 6 PRESTIGE
- 7 PANNEAUX MULTIPLES
- 8 PRODUITS SPÉCIALISÉS
- 9 MOULURES
- 10 PRODUITS DE PROMOTIONS
- 11 POLITIQUE

Portes

Série prestige

PORTE # 4500/?

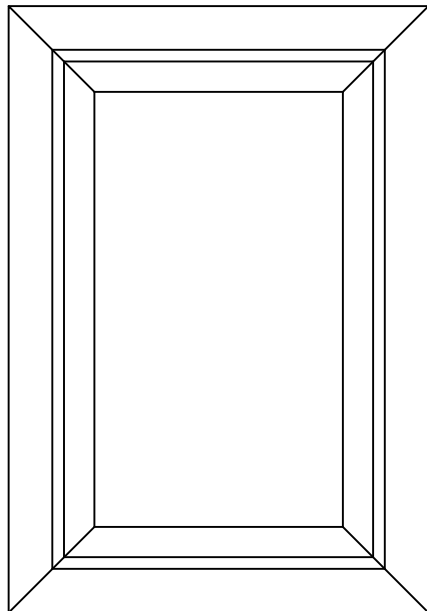

Hauteur et largeur minimum (solide) = 7 1/4"
Hauteur et largeur minimum (contreplaqué) = 6 1/4"

CADRE # 4505/?

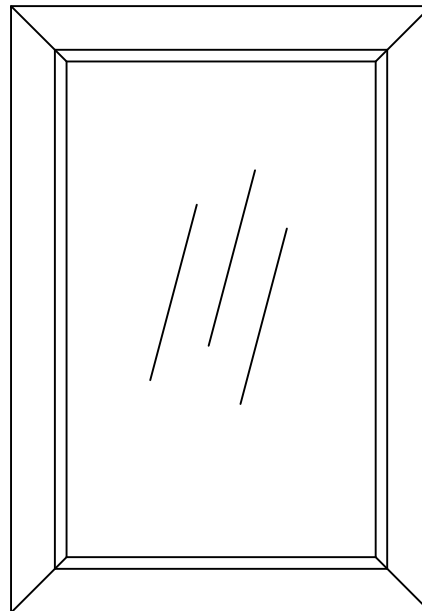

Hauteur et largeur minimum = 6 1/4"

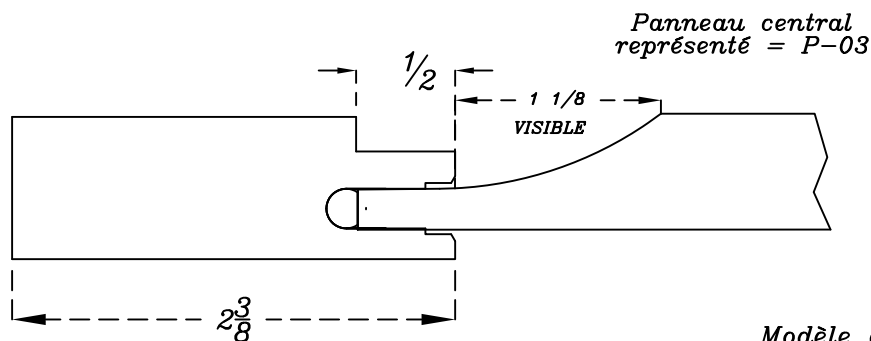

Modèle de carrelage

M011

FAÇADE 5 PIÈCES: # 4051/?

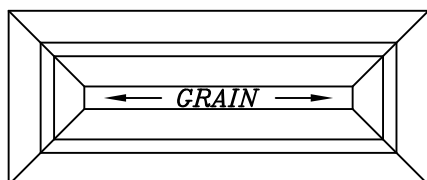

Hauteur et largeur minimum disponibles = 6 1/8"
(Avec panneau visible de 1/8")

Montants et traverses = 1 11/16"

Façade 5 pièces 45°
avec moulures et panneaux centraux
correspondant aux portes

Portes

Série prestige

- 1 PROFILS
- 2 TRADITIONNELLE
- 3 DISTINCTIVE
- 4 CATHÉDRALE
- 5 MOULURES APPLIQUÉES
- 6 PRESTIGE
- 7 PANNEAUX MULTIPLES
- 8 PRODUITS SPÉCIALISÉS
- 9 MOULURES
- 10 PRODUITS DE PROMOTIONS
- 11 POLITIQUE

PORTE # 4600/?

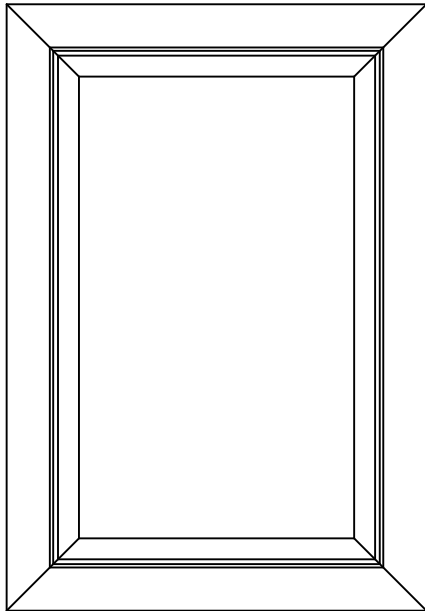

Hauteur et largeur minimum (solide) = 7 1/2"
 Hauteur et largeur minimum (contreplaqué) = 6 1/2"

CADRE # 4605/?

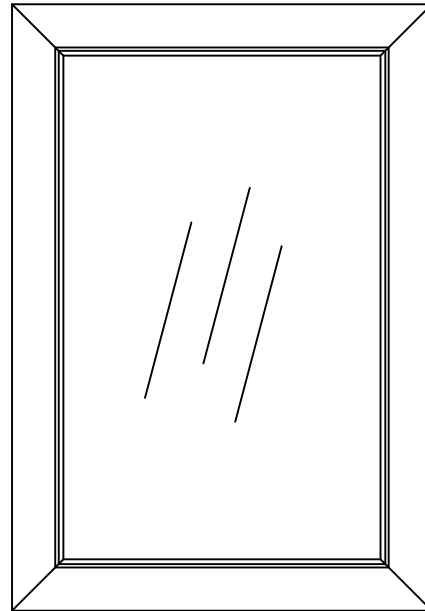

Hauteur et largeur minimum = 6 1/2"

Panneau central représenté = P-03

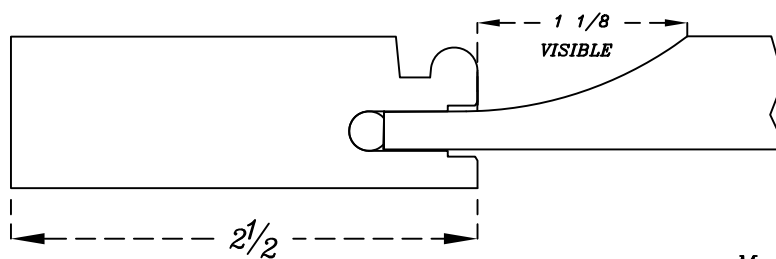

Modèle de carrelage

M053

FAÇADE 5 PIÈCES: # 4601/?

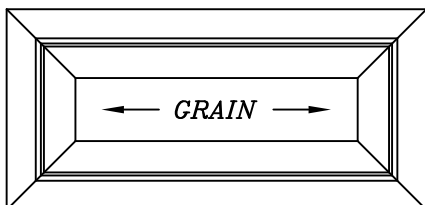

Hauteur et largeur minimum disponibles = 6 1/4"
 (Avec panneau visible de 1/8")

Montants et traverses 1 3/4"

Façade 5 pièces 45°
 avec moulures et panneaux centraux
 correspondant aux portes

Portes

Série prestige

PORTE # 4700/?

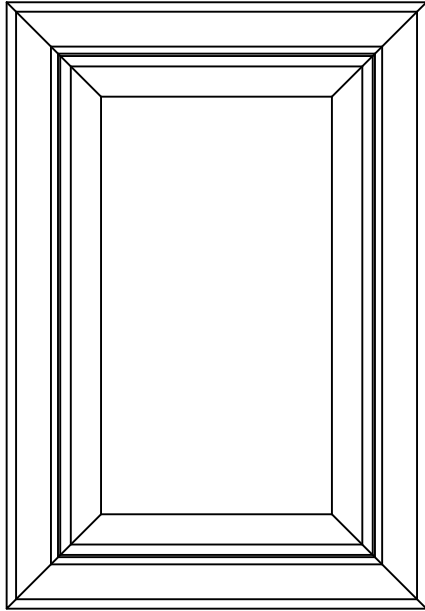

Hauteur et largeur minimum (solide) = 7"
Hauteur et largeur minimum (contreplaqué) = 6"

CADRE # 4705/?

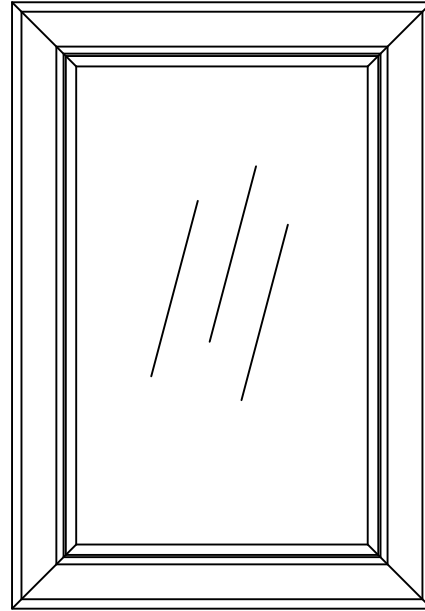

Hauteur et largeur minimum = 6"

Panneau central représenté = P-03

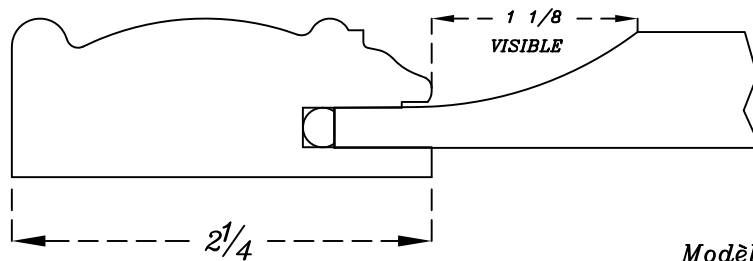

Modèle de carrelage

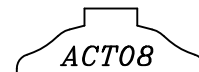

FAÇADE 5 PIÈCES: # 4701/?

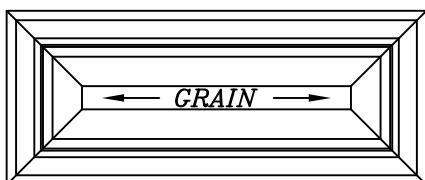

Hauteur et largeur minimum disponibles = 6 1/4"
(Avec panneau visible de 1/8")

Montants et traverses 1 3/4"

Façade 5 pièces 45°
avec moulures et panneaux centraux
correspondant aux portes

Portes

Série prestige

- 1 PROFILS
- 2 TRADITIONNELLE
- 3 DISTINCTIVE
- 4 CATHÉDRALE
- 5 MOULURES APPLIQUÉES
- 6 PRESTIGE
- 7 PANNEAUX MULTIPLES
- 8 PRODUITS SPÉCIALISÉS
- 9 MOULURES
- 10 PRODUITS DE PROMOTIONS
- 11 POLITIQUE

PORTE # 4800/?

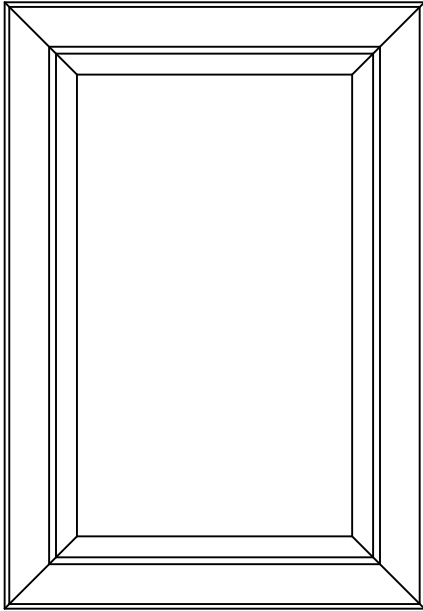

Hauteur et largeur minimum (solide) = 8"
Hauteur et largeur minimum (contreplaqué) = 7"

CADRE # 4805/?

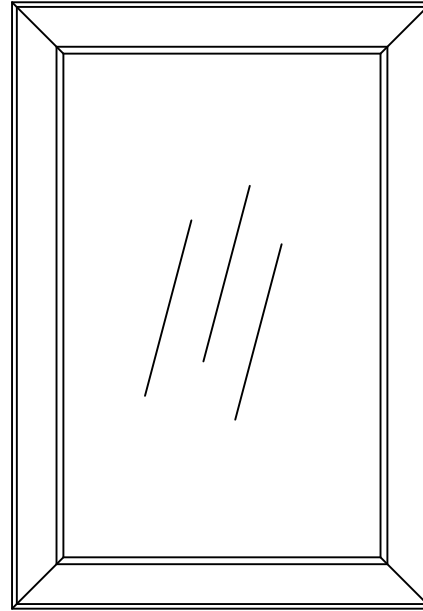

Hauteur et largeur minimum = 7"

Panneau central représenté = P-03

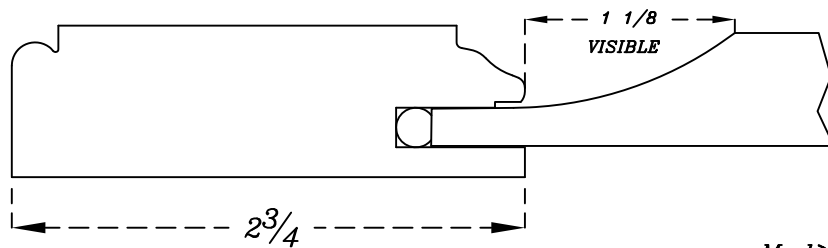

Modèle de carrelage

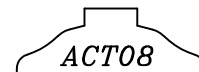

FAÇADE 5 PIÈCES: # 4801/?

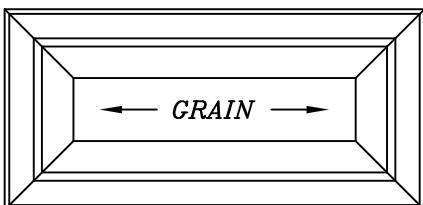

Hauteur et largeur minimum disponibles = 6 1/4"
(Avec panneau visible de 1/8")

Montants et traverses 1 3/4"

Façade 5 pièces 45°
avec moulures et panneaux centraux
correspondant aux portes

Portes

Série prestige

PORTE # 4900/?

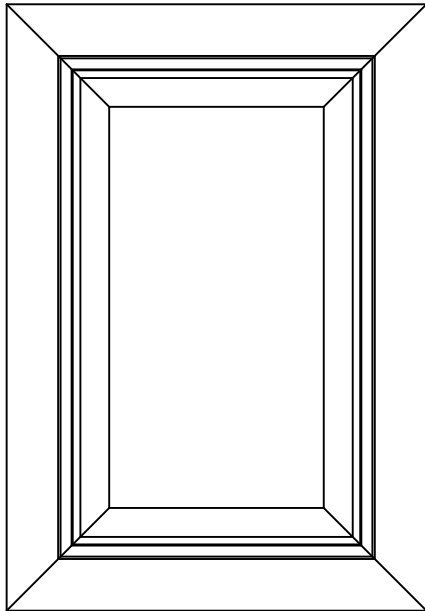

Hauteur et largeur minimum (solide) = 8 1/4"
Hauteur et largeur minimum (contreplaqué) = 7 1/4"

CADRE # 4905/?

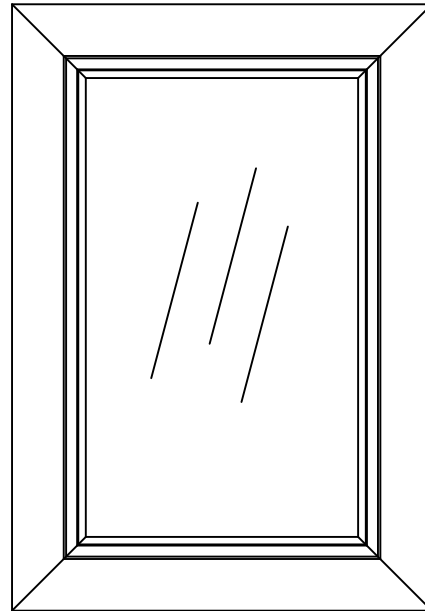

Hauteur et largeur minimum = 7 1/4"

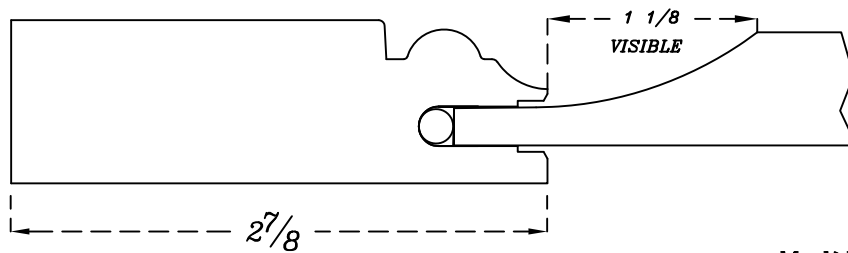

Modèle de carrelage

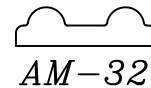

FAÇADE 5 PIÈCES: # 4901/?

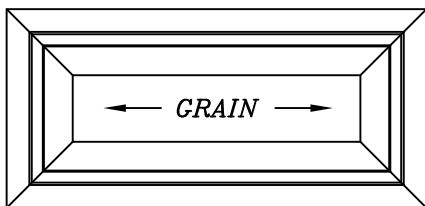

Hauteur et largeur minimum disponibles = 6 1/4"
(Avec panneau visible de 1/8")

Montants et traverses 1 3/4"

Façade 5 pièces 45°
avec moulures et panneaux centraux
correspondant aux portes

Portes

Série prestige

- 1 PROFILS
- 2 TRADITIONNELLE
- 3 DISTINCTIVE
- 4 CATHÉDRALE
- 5 MOULURES APPLIQUÉES
- 6 PRESTIGE
- 7 PANNEAUX MULTIPLES
- 8 PRODUITS SPÉCIALISÉS
- 9 MOULURES
- 10 PRODUITS DE PROMOTIONS
- 11 POLITIQUE

PORTE # 5000/???

CADRE # 5005/???

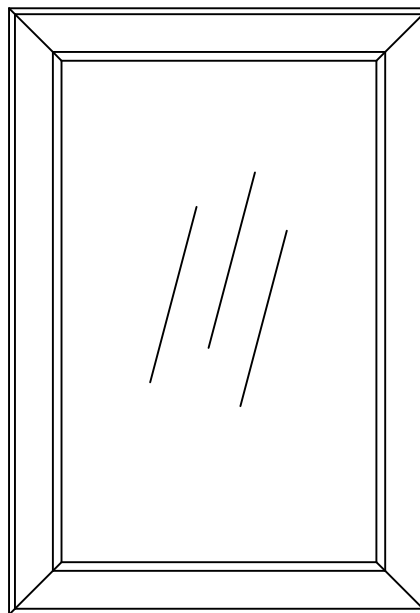
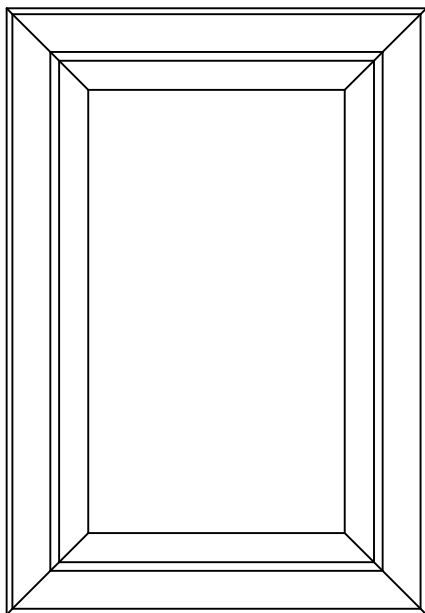

Hauteur et largeur minimum (solide) = 7 1/4"
 Hauteur et largeur minimum (contreplaqué) = 6 1/4"

Largeur et hauteur minimum = 6 1/4"

Profil extérieur représenté = E-04

moulure intérieure représentée = A

Panneau central représenté = P-03

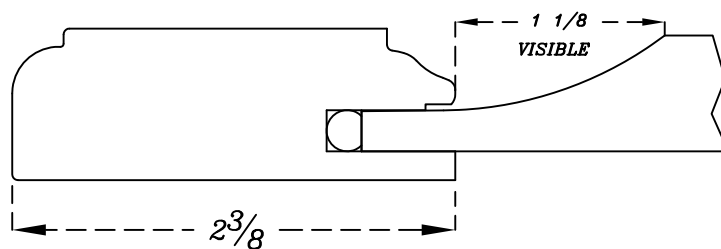

Tous les profils de moulure intérieure du 90° sont disponibles pour ce modèle

FAÇADE 5 PIÈCES: # 5001/???

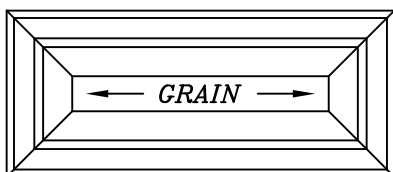

Hauteur et largeur minimum disponibles = 6 1/8"
 (Avec panneau visible de 1/8")

Montants et traverses 1 11/16"

Façade 5 pièces avec profil extérieur, moulure intérieure et profil de panneau correspondant aux portes

Portes

Série prestige

PORTE # 5100/?

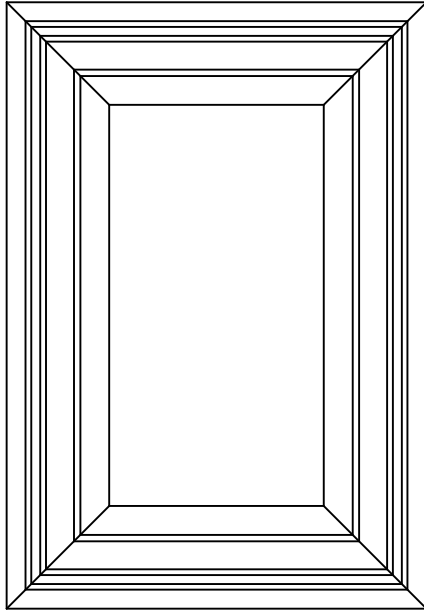

Hauteur et largeur minimum (solide) = 8 1/4"
Hauteur et largeur minimum (contreplaqué) = 7 1/4"

CADRE # 5105/?

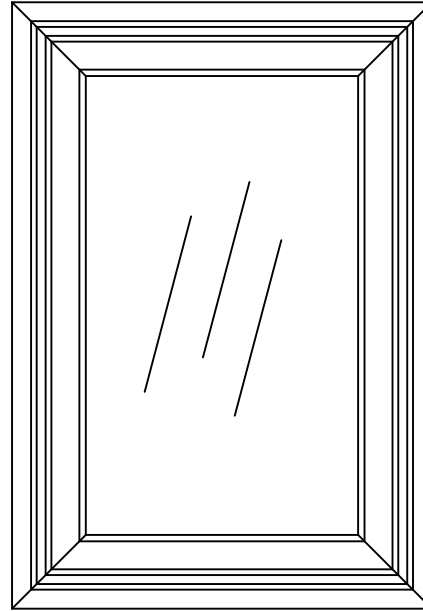

Hauteur et largeur minimum = 7 1/4"

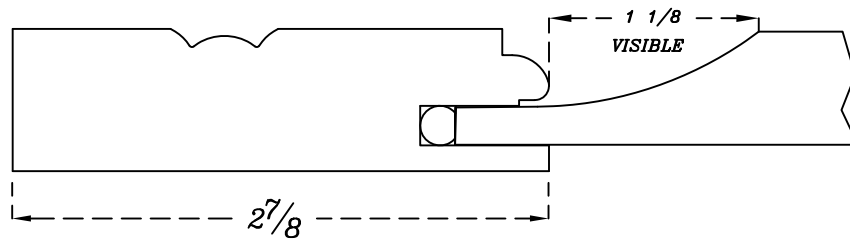

Modèle de carrelage

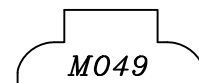

FAÇADE 5 PIÈCES: # 5101/?

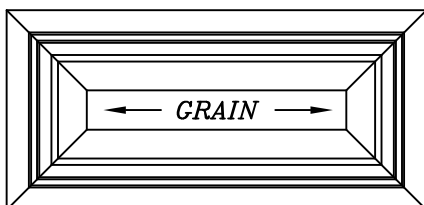

Hauteur et largeur minimum disponibles = 6 3/4"
(Avec panneau visible de 1/8")

Montants et traverses 2"

Façade 5 pièces 45°
avec moulures et panneaux centraux
correspondant aux portes

Portes

Série prestige

- 1 PROFILS
- 2 TRADITIONNELLE
- 3 DISTINCTIVE
- 4 CATHÉDRALE
- 5 MOULURES APPLIQUÉES
- 6 PRESTIGE
- 7 PANNEAUX MULTIPLES
- 8 PRODUITS SPÉCIALISÉS
- 9 MOULURES
- 10 PRODUITS DE PROMOTIONS
- 11 POLITIQUE

PORTE # 5200/?

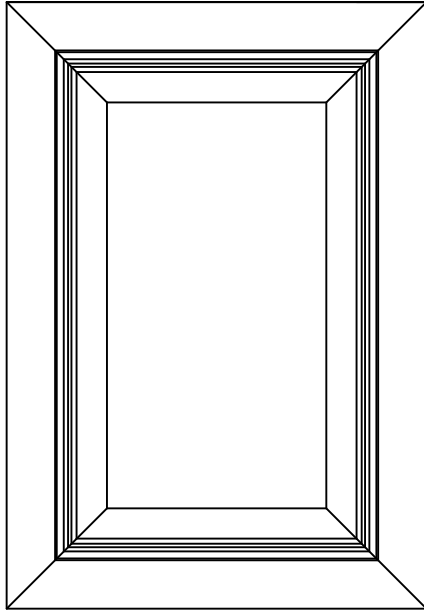

Hauteur et largeur minimum (solide) = 7 11/16"
 Hauteur et largeur minimum (contreplaqué) = 6 11/16"

CADRE # 5205/?

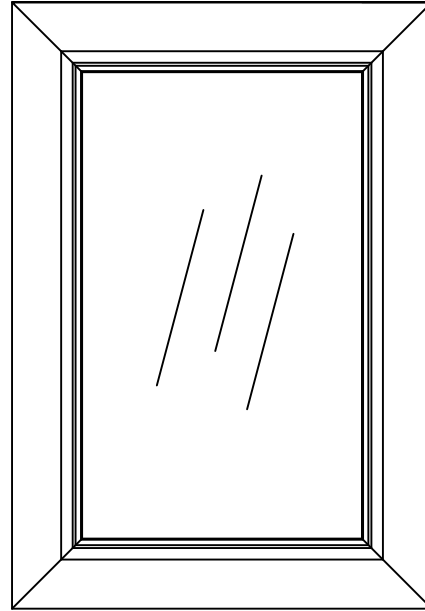

Hauteur et largeur minimum = 6 11/16"

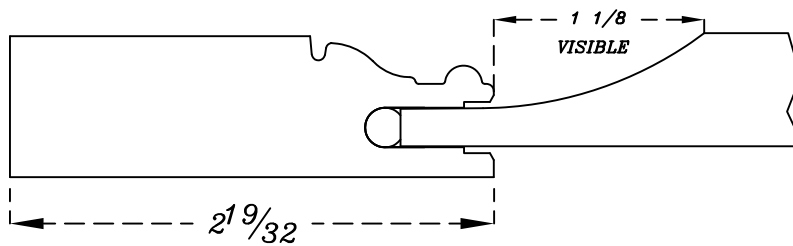

Modèle de carrelage

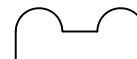

FAÇADE 5 PIÈCES: # 5201/?

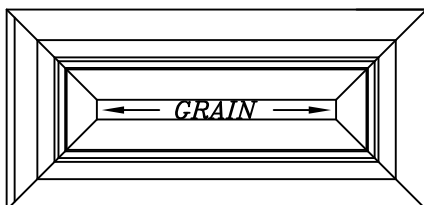

Hauteur et largeur minimum disponibles = 5 15/16"
 (Avec panneau visible de 1/8")

Montants et traverses 1 19/32"

Façade 5 pièces 45°
 avec moulures et panneaux centraux
 correspondant aux portes

Portes

Série prestige

PORTE # 5300/?/?

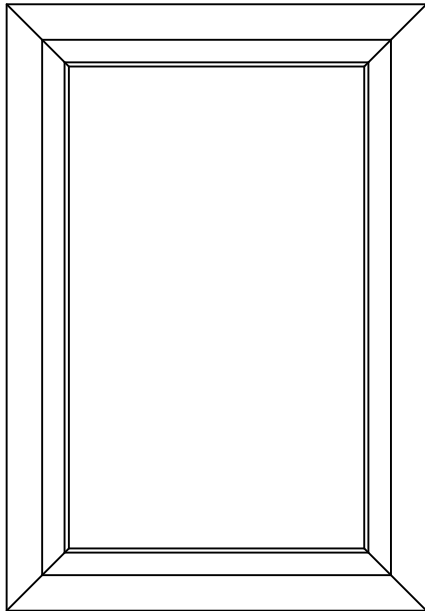

Hauteur et largeur minimum = 5 1/4"

CADRE # 5305/?

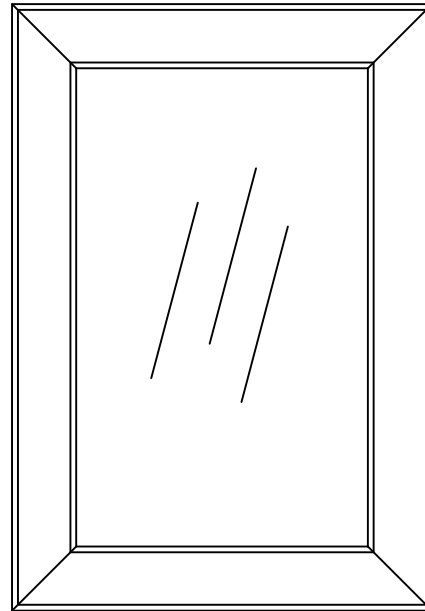

Hauteur et largeur minimum = 5 1/4"

Profil extérieur représenté = E-54

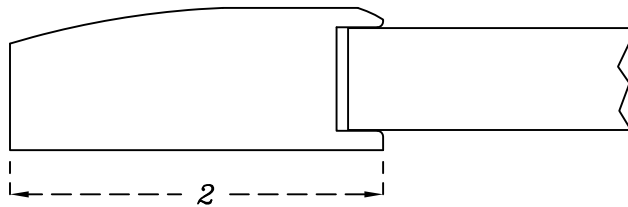

Cadre à carreaux non disponible

OPTIONS

?	panneaux intérieurs	CONTREPLAQUÉ	V-13
		MDF	M-V13

FAÇADE 5 PIÈCES: # 5301/?/?

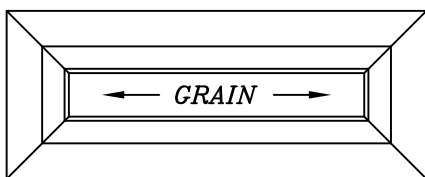

Hauteur et largeur minimum disponibles = 5 1/4"
(Avec panneau visible de 1/8")

Montants et traverses 2"

Façade 5 pièces 45°
avec moulures et panneaux centraux correspondant aux portes

Portes

Série prestige

- 1 PROFILS
- 2 TRADITIONNELLE
- 3 DISTINCTIVE
- 4 CATHÉDRALE
- 5 MOULURES APPLIQUÉES
- 6 PRESTIGE
- 7 PANNEAUX MULTIPLES
- 8 PRODUITS SPÉCIALISÉS
- 9 MOULURES
- 10 PRODUITS DE PROMOTIONS
- 11 POLITIQUE

PORTE # 5400/?

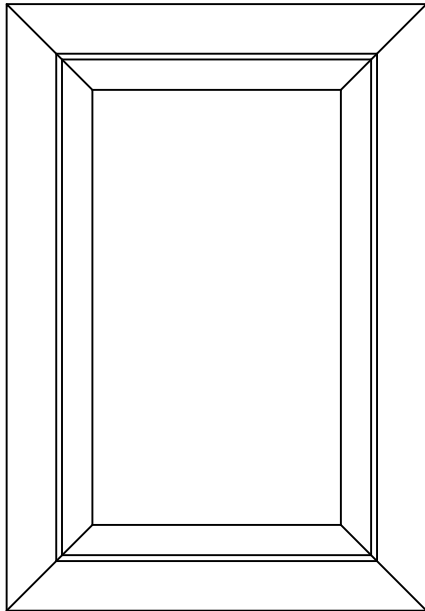

Hauteur et largeur minimum (solide) = 7 1/8"
Hauteur et largeur minimum (contreplaqué) = 6 1/4"

CADRE # 5405/?

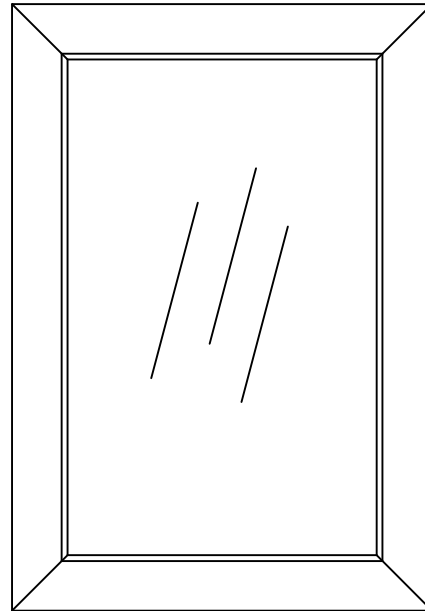

Hauteur et largeur minimum = 6 1/4"

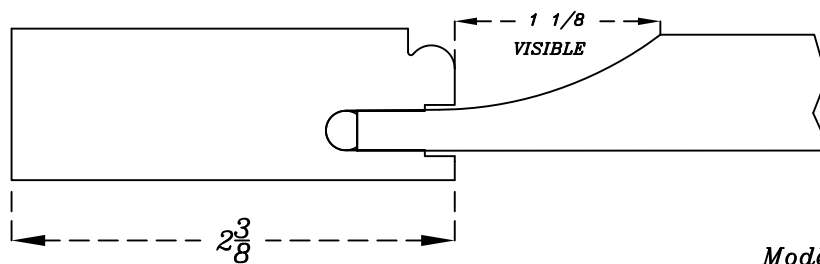

Modèle de carrelage

M053

FAÇADE 5 PIÈCES: # 5401/?

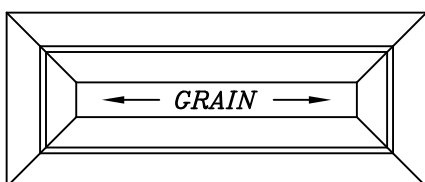

Hauteur et largeur minimum disponibles = 6 1/8"
(Avec panneau visible de 1/8")

Montants et traverses = 1 3/4"

Façade 5 pièces 45°
avec moulures et panneaux centraux
correspondant aux portes

Portes

Série prestige

PORTE # 5500/?

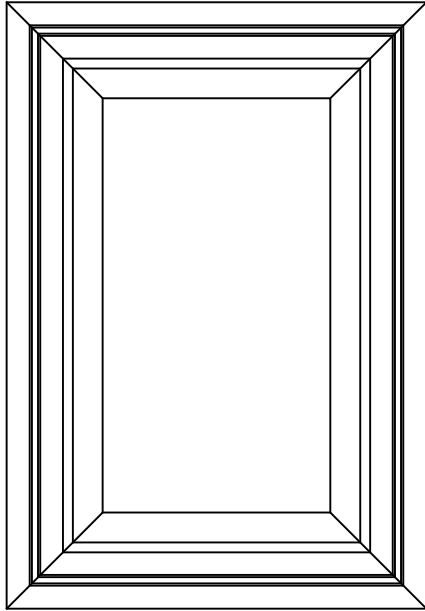

Hauteur et largeur minimum (solide) = 7 1/2"
Hauteur et largeur minimum (contreplaqué) = 6 1/2"

CADRE # 5505/?

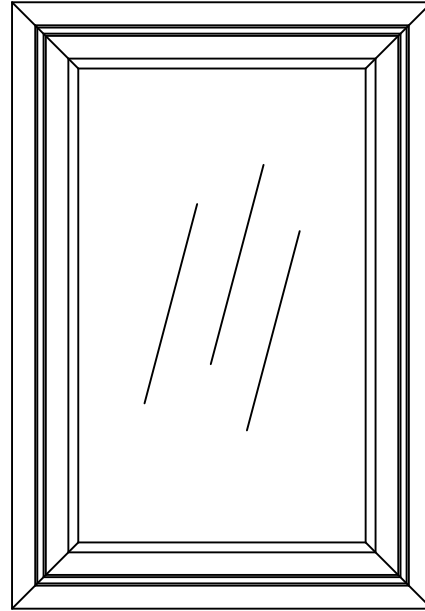

Hauteur et largeur minimum = 6 1/2"

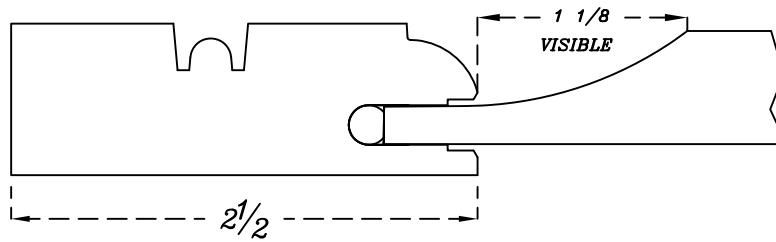

Modèle de carrelage

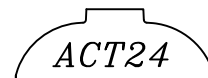

FAÇADE 5 PIÈCES: # 5501/?

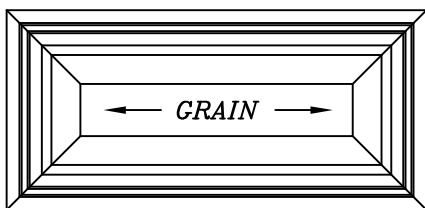

Hauteur et largeur minimum disponibles = 6 1/4"
(Avec panneau visible de 1/8")

Montants et traverses 1 3/4"

Façade 5 pièces 45°
avec moulures et panneaux centraux
correspondant aux portes

Portes

Série prestige

- 1 PROFILS
- 2 TRADITIONNELLE
- 3 DISTINCTIVE
- 4 CATHÉDRALE
- 5 MOULURES APPLIQUÉES
- 6 PRESTIGE
- 7 PANNEAUX MULTIPLES
- 8 PRODUITS SPÉCIALISÉS
- 9 MOULURES
- 10 PRODUITS DE PROMOTIONS
- 11 POLITIQUE

PORTE # 5600/?

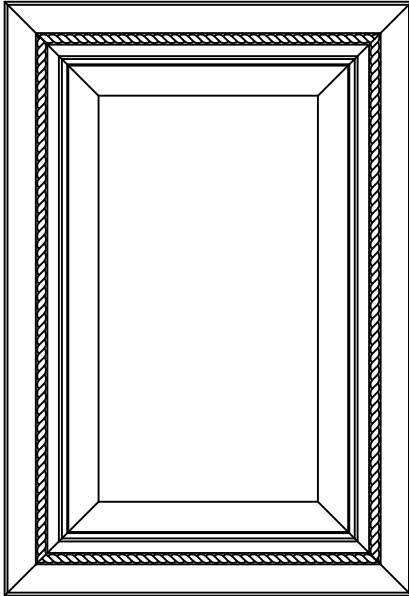

Hauteur et largeur minimum (solide) = 8"
Hauteur et largeur minimum (contreplaqué) = 7"

CADRE # 5605/?

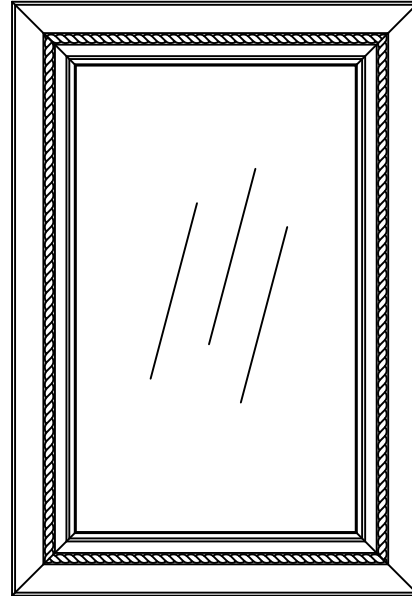

Hauteur et largeur minimum = 7"

Torsade $\frac{3}{8}$ " (AM25)
seulement,
toujours incluse

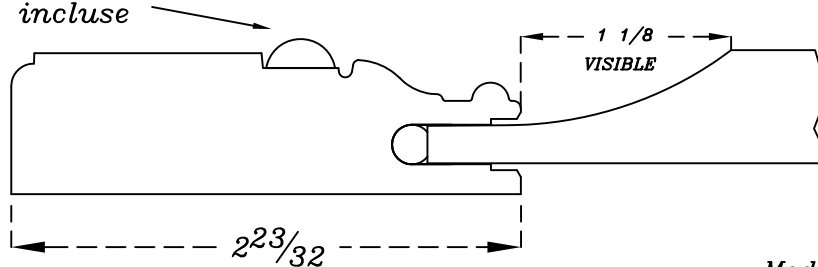

Modèle de carrelage

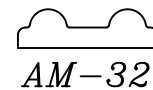

FAÇADE 5 PIÈCES: # 5601/?

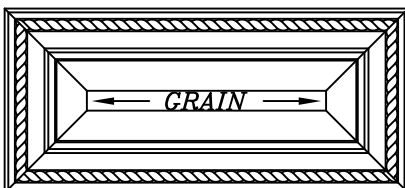

Hauteur et largeur minimum disponibles = 6 $\frac{1}{4}$ "
(Avec panneau visible de $\frac{1}{8}$ ")

Montants et traverses 1 $\frac{23}{32}$ "

Façade 5 pièces 45°
avec moulures et panneaux centraux
correspondant aux portes

Portes

Série prestige

PORTE # 5700/?

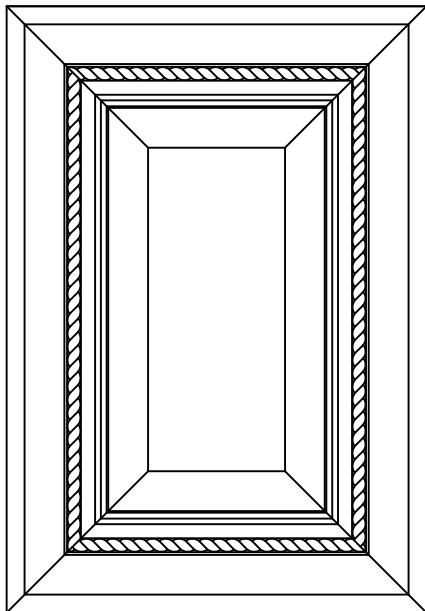

Hauteur et largeur minimum (solide) = 8 1/4"
Hauteur et largeur minimum (contreplaqué) = 7 1/4"

CADRE # 5705/?

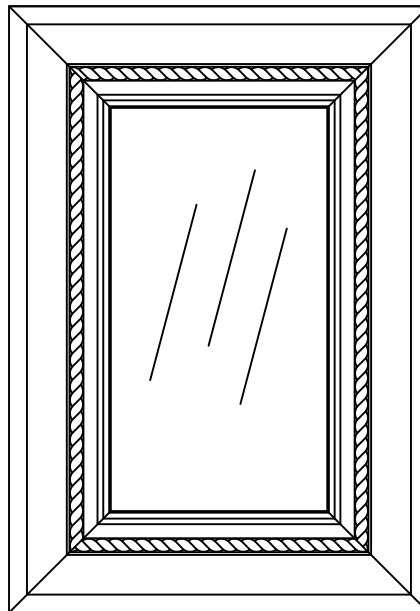

Hauteur et largeur minimum = 7 1/4"

Torsade 3/8" (AM25)
seulement,
toujours incluse

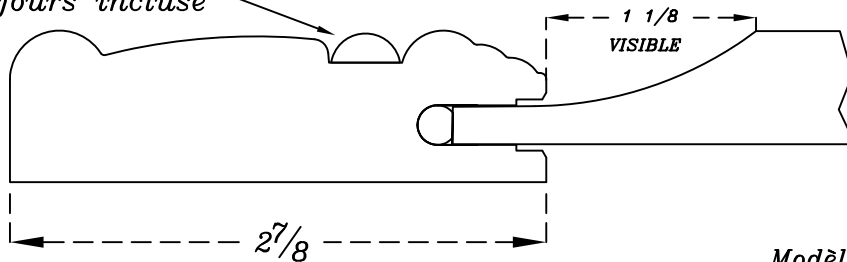

Modèle de carrelage

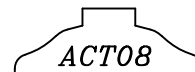

FAÇADE 5 PIÈCES: # 5701/?

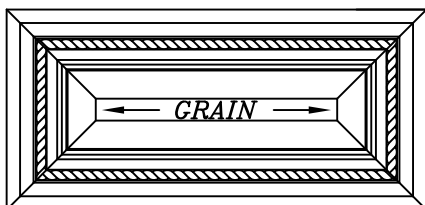

Hauteur et largeur minimum disponibles = 7 1/4"
(Avec panneau visible de 1/8")

Montants et traverses 2 1/4"

Façade 5 pièces 45°
avec moulures et panneaux centraux
correspondant aux portes

Portes

Série prestige

- 1 PROFILS
- 2 TRADITIONNELLE
- 3 DISTINCTIVE
- 4 CATHÉDRALE
- 5 MOULURES APPLIQUÉES
- 6 PRESTIGE
- 7 PANNEAUX MULTIPLES
- 8 PRODUITS SPÉCIALISÉS
- 9 MOULURES
- 10 PRODUITS DE PROMOTIONS
- 11 POLITIQUE

PORTE # 5800/?

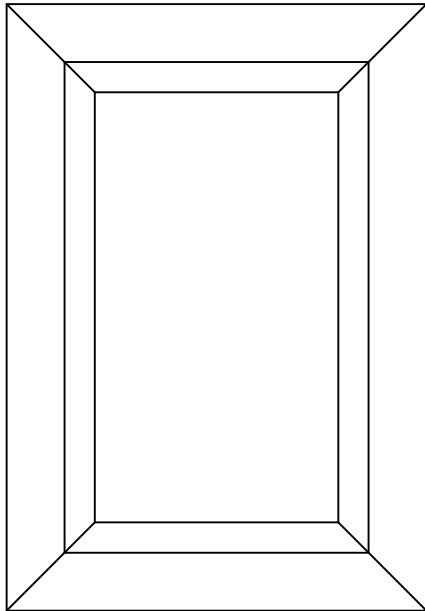

Hauteur et largeur minimum (solide) = 7 1/2"
Hauteur et largeur minimum (contreplaqué) = 6 1/2"

CADRE # 5805/?

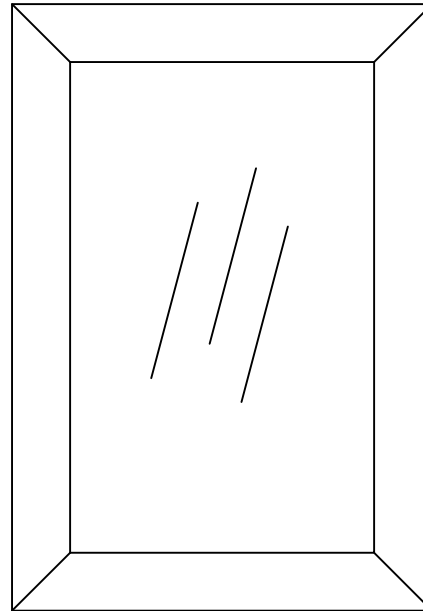

Hauteur et largeur minimum = 6 1/2"

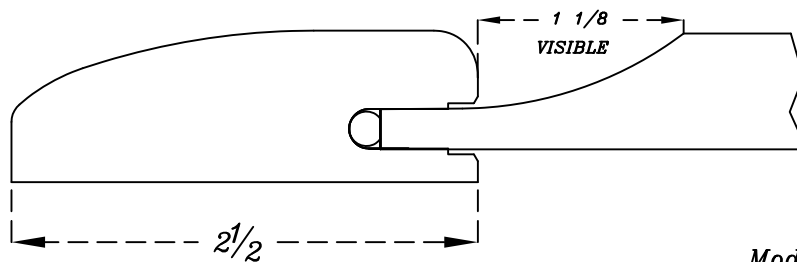

Modèle de carrelage

M053

FAÇADE 5 PIÈCES: # 5801/?

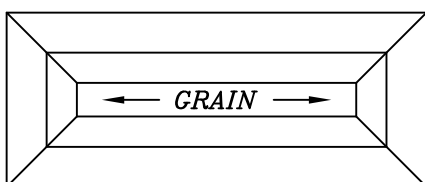

Hauteur et largeur minimum disponibles = 6 3/4"
(Avec panneau visible de 1/8")

Montants et traverses = 2"

Façade 5 pièces 45°
avec moulures et panneaux centraux
correspondant aux portes

Portes

Série prestige

PORTE # 5900/?

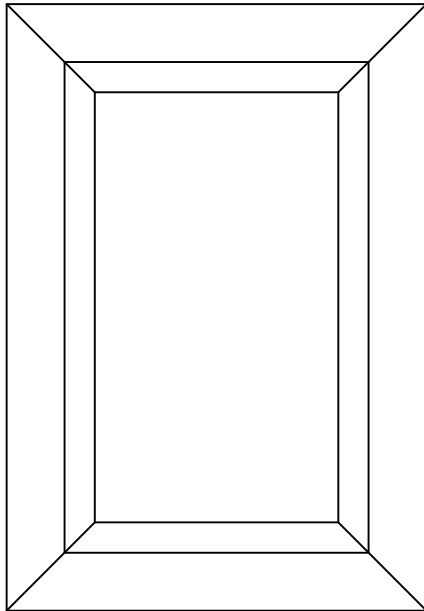

Hauteur et largeur minimum (solide) = 7 1/2"
Hauteur et largeur minimum (contreplaqué) = 6 1/2"

CADRE # 5905/?

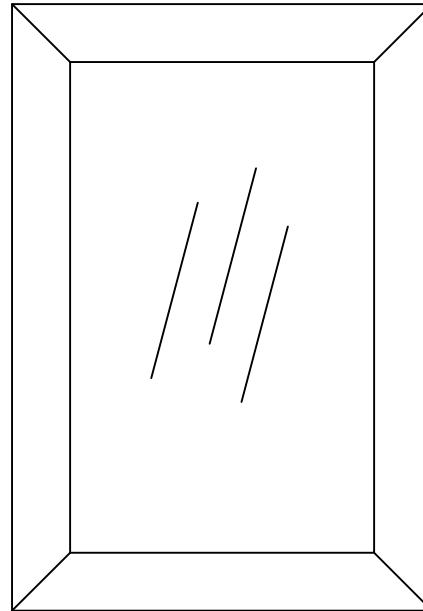

Hauteur et largeur minimum = 6 1/2"

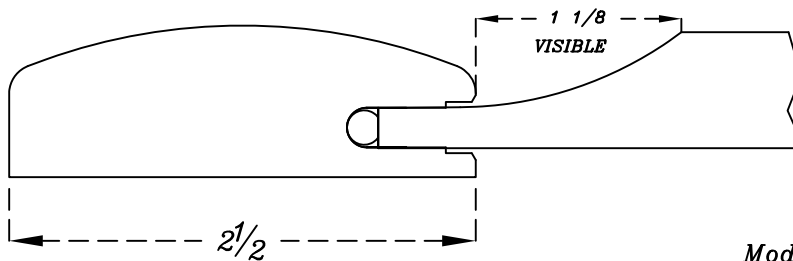

Modèle de carrelage

M053

FAÇADE 5 PIÈCES: # 5901/?

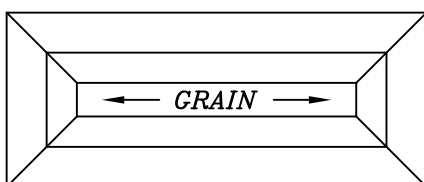

Hauteur et largeur minimum disponibles = 6 3/4"
(Avec panneau visible de 1/8")

Montants et traverses = 2"

Façade 5 pièces 45°
avec moulures et panneaux centraux
correspondant aux portes

Portes

Série prestige

1
PROFILS

2
TRADITIONNELLE

3
DISTINCTIVE

4
CATHÉDRALE

5
MOULURES
APPLIQUÉES

6
PRESTIGE

7
Panneaux
multiples

8
Produits
spécialisés

9
MOULURES

10
Produits de
promotions

11
POLITIQUE

PORTE # 6000/???

CADRE # 6005/???

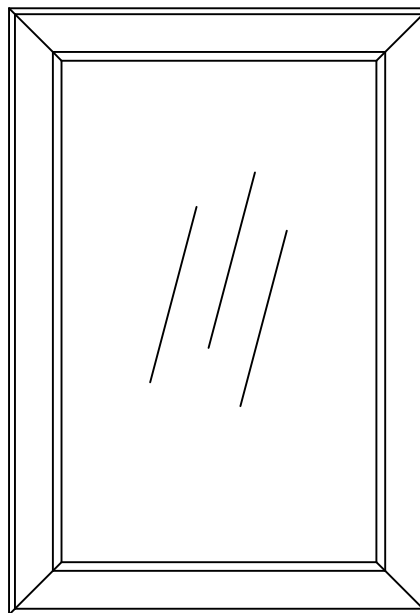
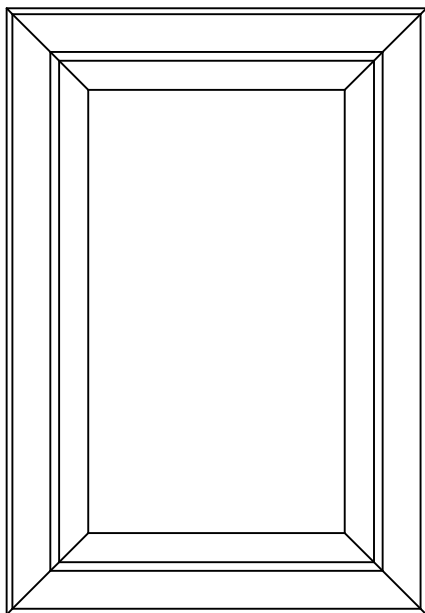

Hauteur et largeur minimum (solide) = 8 1/2"
Hauteur et largeur minimum (contreplaqué) = 7 1/2"

Largeur et hauteur minimum = 7 1/2"

Profil extérieur
représenté = E-04

moulure intérieure
représentée = A

Panneau central
représenté = P-03

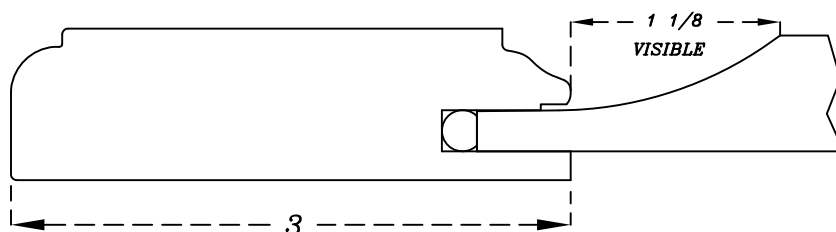

Tous les profils de moulure intérieure du 90° sont disponibles pour ce modèle

FAÇADE 5 PIÈCES: # 6001/???

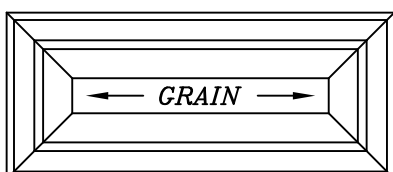

Hauteur et largeur minimum disponibles = 6 1/8"
(Avec panneau visible de 1/8")

Montants et traverses 1 11/16"

Façade 5 pièces avec profil extérieur,
moulure intérieure et profil de panneau
correspondant aux portes

Portes

Série prestige

PORTE # 6100/?

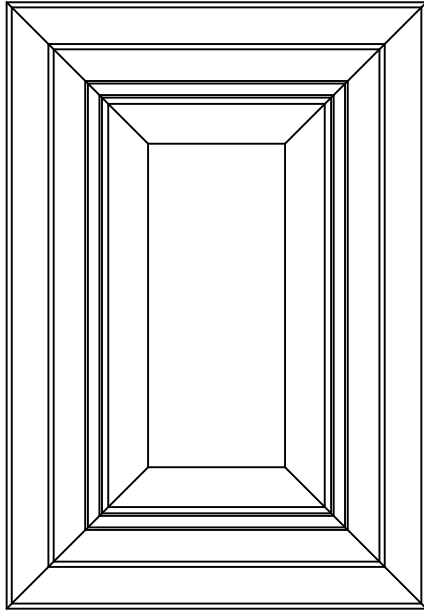

Hauteur et largeur minimum (solide) = 8 1/4"
Hauteur et largeur minimum (contreplaqué) = 7 1/4"

CADRE # 6105/?

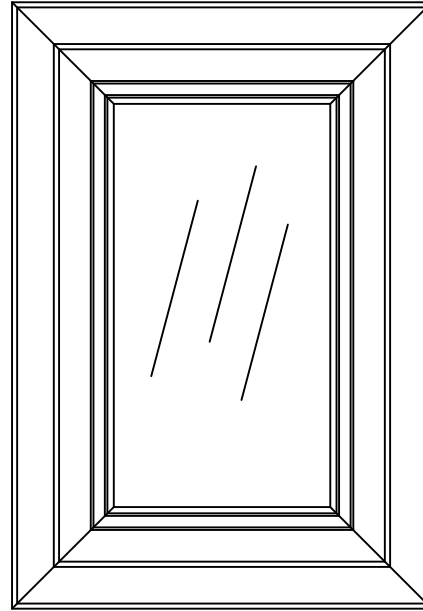

Hauteur et largeur minimum = 7 1/4"

Panneau central représenté = P-03

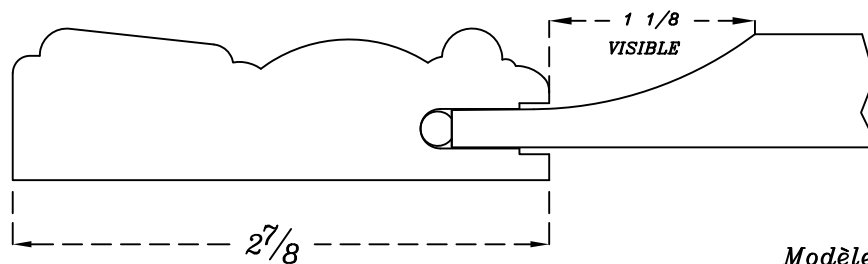

Modèle de carrelage

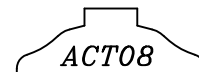

FAÇADE 5 PIÈCES: # 6101/?

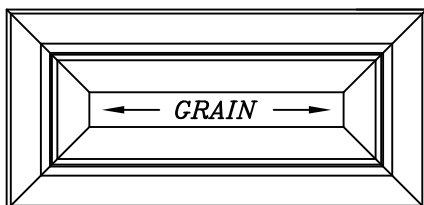

Hauteur et largeur minimum disponibles = 6 1/2"
(Avec panneau visible de 1/8")

Montants et traverses = 1 7/8"

Façade 5 pièces 45°
avec moulures et panneaux centraux
correspondant aux portes

Portes

Série prestige

- 1 PROFILS
- 2 TRADITIONNELLE
- 3 DISTINCTIVE
- 4 CATHÉDRALE
- 5 MOULURES APPLIQUÉES
- 6 PRESTIGE
- 7 PANNEAUX MULTIPLES
- 8 PRODUITS SPÉCIALISÉS
- 9 MOULURES
- 10 PRODUITS DE PROMOTIONS
- 11 POLITIQUE

PORTE # 6200/?

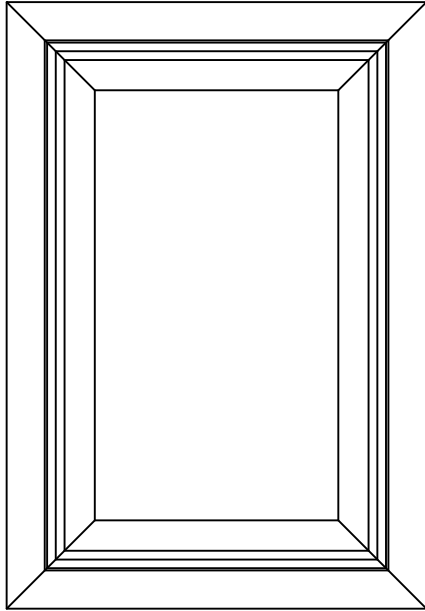

Hauteur et largeur minimum (solide) = 7 1/2"
Hauteur et largeur minimum (contreplaqué) = 6 1/2"

CADRE # 6205/?

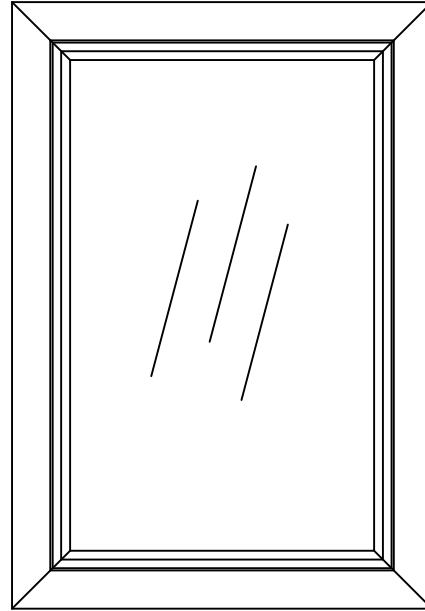

Hauteur et largeur minimum = 6 1/2"

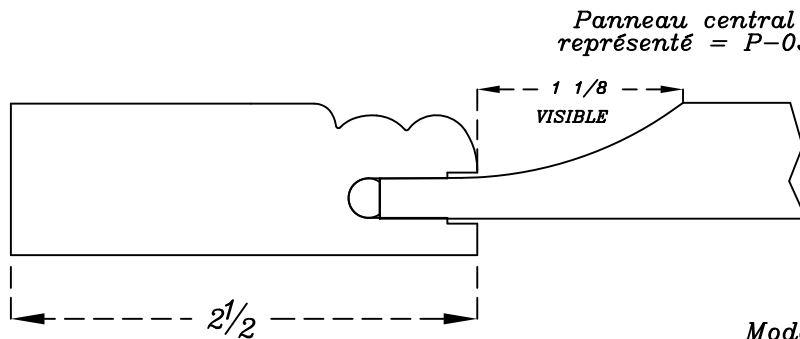

Panneau central représenté = P-03

Modèle de carrelage

M053

FAÇADE 5 PIÈCES: # 6201/?

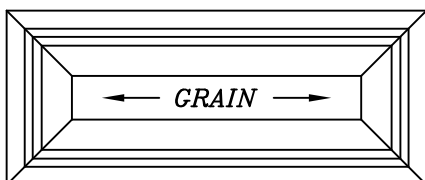

Hauteur et largeur minimum disponibles = 6 1/4"
(Avec panneau visible de 1/8")

Montants et traverses = 1 3/4"

Façade 5 pièces 45°
avec moulures et panneaux centraux
correspondant aux portes

Portes

Série prestige

PORTE # 6400/?

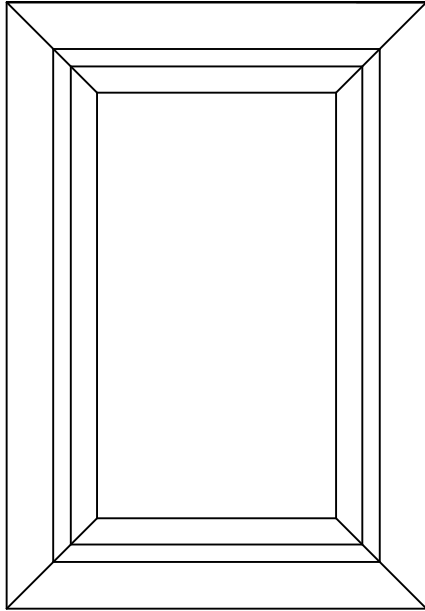

Hauteur et largeur minimum (solide) = 8"
Hauteur et largeur minimum (contreplaqué) = 7"

CADRE # 6405/?

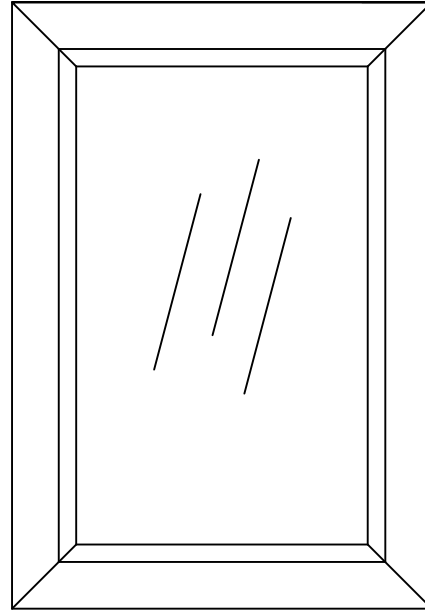

Hauteur et largeur minimum = 7"

Panneau central représenté = P-03

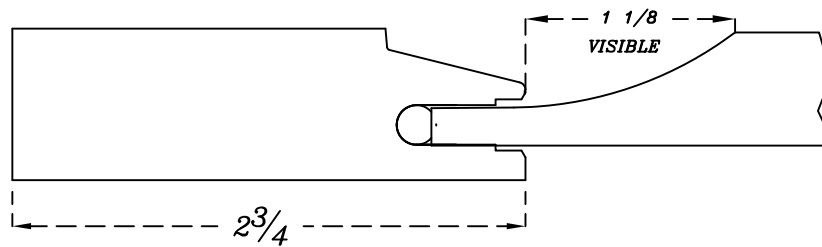

Modèle de carrelage

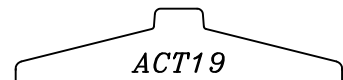

FAÇADE 5 PIÈCES: # 6401/?

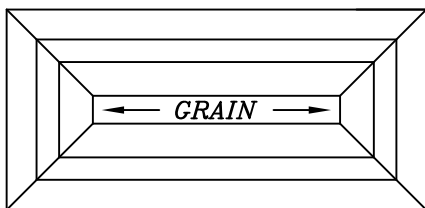

Hauteur et largeur minimum disponibles = 6 1/4"
(Avec panneau visible de 1/8")

Montants et traverses 1 3/4"

Façade 5 pièces 45°
avec moulures et panneaux centraux
correspondant aux portes

Portes

Série prestige

- 1 PROFILS
- 2 TRADITIONNELLE
- 3 DISTINCTIVE
- 4 CATHÉDRALE
- 5 MOULURES APPLIQUÉES
- 6 PRESTIGE
- 7 PANNEAUX MULTIPLES
- 8 PRODUITS SPÉCIALISÉS
- 9 MOULURES
- 10 PRODUITS DE PROMOTIONS
- 11 POLITIQUE

PORTE # 6500/?

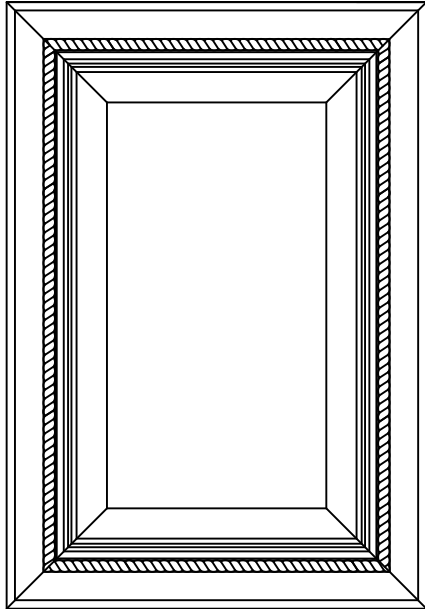

Hauteur et largeur minimum (solide) = 8 1/2"
 Hauteur et largeur minimum (contreplaqué) = 7 1/2"

CADRE # 6505/?

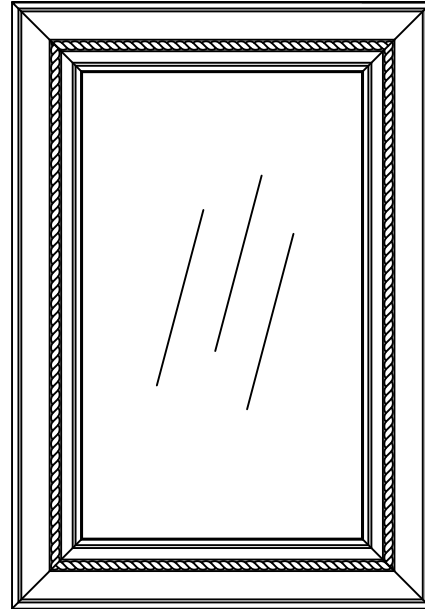

Hauteur et largeur minimum = 7 1/2"

Torsade 3/8" (AM25)
 seulement,
 toujours incluse

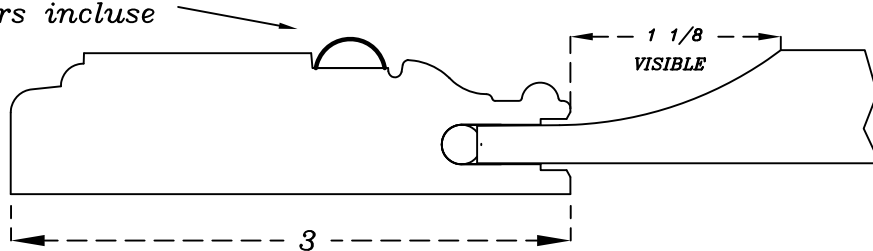

Panneau central
 représenté = P-03

1 1/8
 VISIBLE

3

Modèle de carrelage

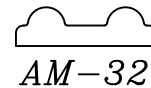

AM-32

FAÇADE 5 PIÈCES: # 6501/?

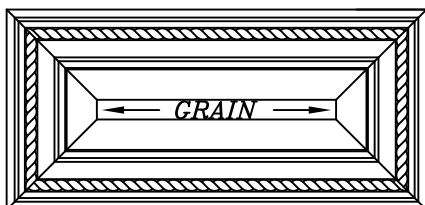

Hauteur et largeur minimum disponibles = 6 3/4"
 (Avec panneau visible de 1/8")

Montants et traverses 2"

Façade 5 pièces 45°
 avec moulures et panneaux centraux
 correspondant aux portes

Portes

Série prestige

PORTE # 6600/?

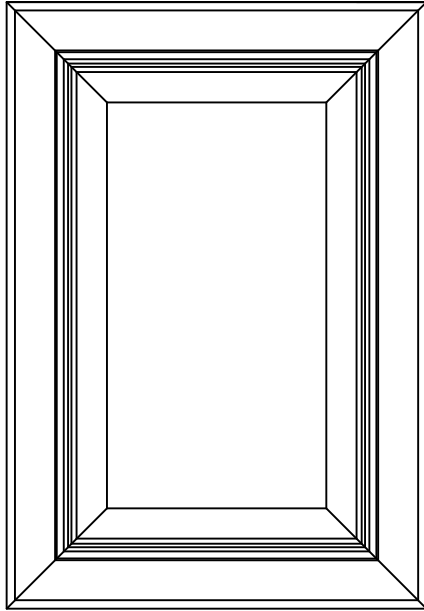

Hauteur et largeur minimum (solide) = 8 1/2"
Hauteur et largeur minimum (contreplaqué) = 7 1/2"

CADRE # 6605/?

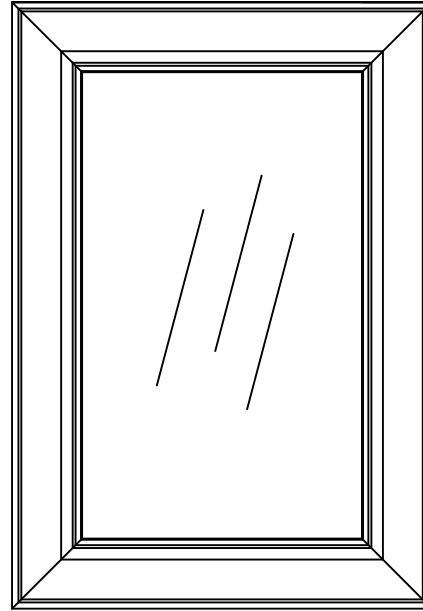

Hauteur et largeur minimum = 7 1/2"

Panneau central représenté = P-03

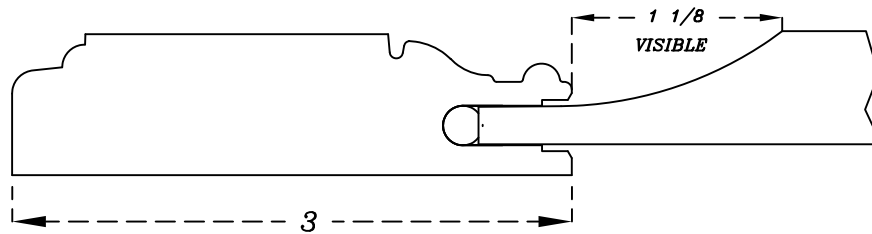

Modèle de carrelage

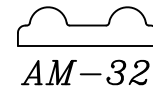

FAÇADE 5 PIÈCES: # 6601/?

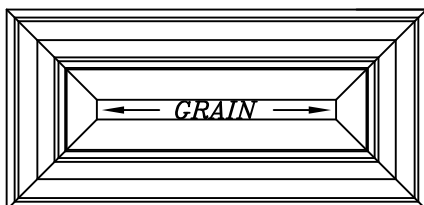

Hauteur et largeur minimum disponibles = 6 3/4"
(Avec panneau visible de 1/8")

Montants et traverses 2"

Façade 5 pièces 45°
avec moulures et panneaux centraux
correspondant aux portes

Portes

Série prestige

PORTE # 6700/?

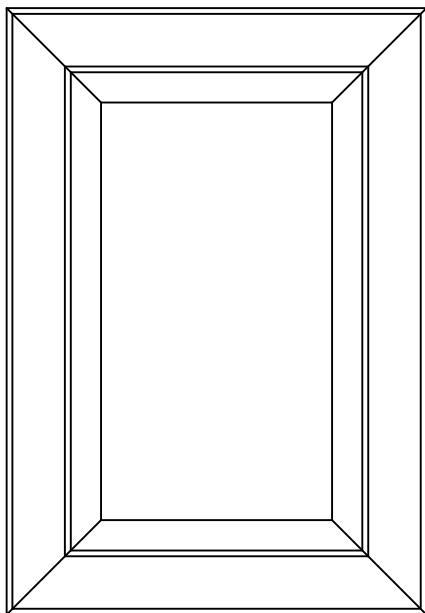

Hauteur et largeur minimum (solide) = 7"
Hauteur et largeur minimum (contreplaqué) = 6"

CADRE # 6705/?

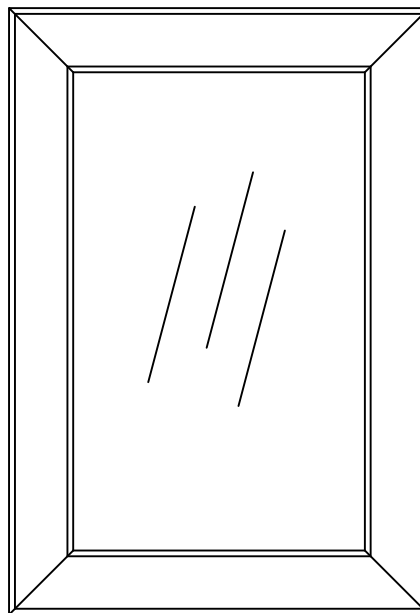

Hauteur et largeur minimum = 6"

Panneau central représenté = P-03

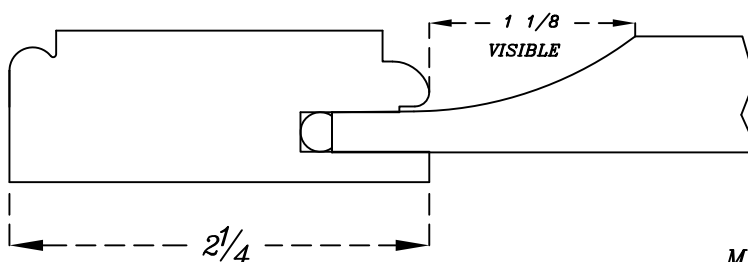

Modèle de carrelage

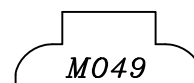

FAÇADE 5 PIÈCES: # 6701/?

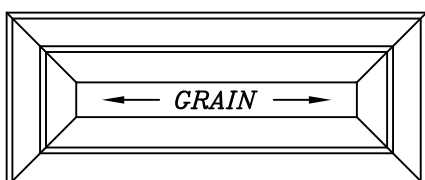

Hauteur et largeur minimum disponibles = 6 1/4"
(Avec panneau visible de 1/8")

Montants et traverses standards 1 1/2"
Montants et traverses optionnels 2"

Si l'option de 2" n'est pas spécifiée
les façades seront produites à 1 1/2"

Façade 5 pièces 45°
avec moulures et panneaux centraux
correspondant aux portes

- 1 PROFILS
- 2 TRADITIONNELLE
- 3 DISTINCTIVE
- 4 CATHÉDRALE
- 5 MOULURES APPLIQUÉES
- 6 PRESTIGE
- 7 PANNEAUX MULTIPLES
- 8 PRODUITS SPÉCIALISÉS
- 9 MOULURES
- 10 PRODUITS DE PROMOTIONS
- 11 POLITIQUE

Portes

Série prestige

PORTE # 6800/?

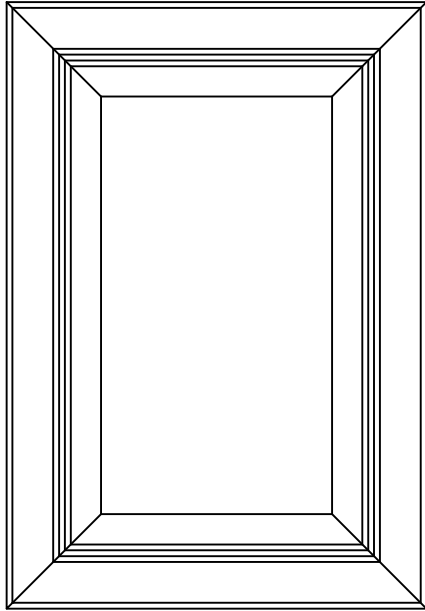

Hauteur et largeur minimum (solide) = 7"
Hauteur et largeur minimum (contreplaqué) = 6"

CADRE # 6805/?

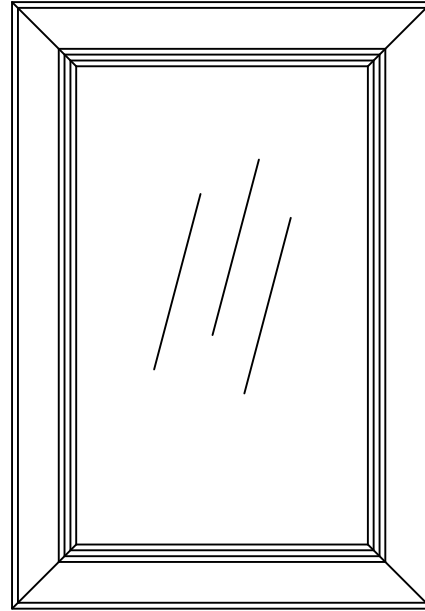

Hauteur et largeur minimum = 6"

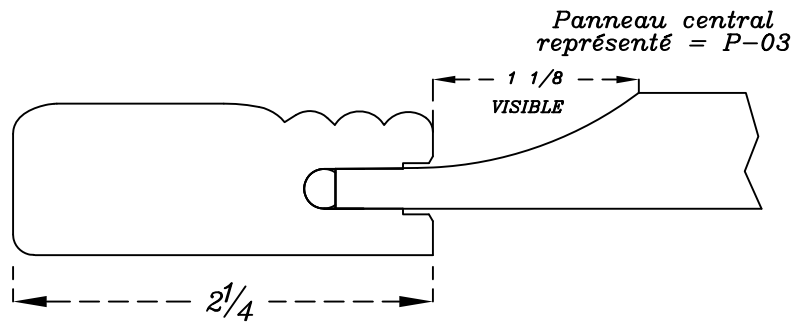

Modèle de carrelage

M053

FAÇADE 5 PIÈCES: # 6801/?

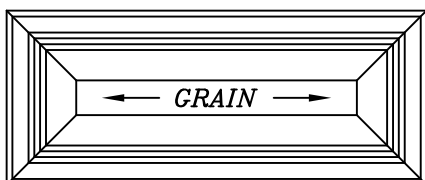

Hauteur et largeur minimum disponibles = 6 1/4"
(Avec panneau visible de 1/8")

Montants et traverses = 1 3/4"

Façade 5 pièces 45°
avec moulures et panneaux centraux
correspondant aux portes

Portes

Série prestige

- 1 PROFILS
- 2 TRADITIONNELLE
- 3 DISTINCTIVE
- 4 CATHÉDRALE
- 5 MOULURES APPLIQUÉES
- 6 PRESTIGE
- 7 PANNEAUX MULTIPLES
- 8 PRODUITS SPÉCIALISÉS
- 9 MOULURES
- 10 PRODUITS DE PROMOTIONS
- 11 POLITIQUE

PORTE # 6900/?

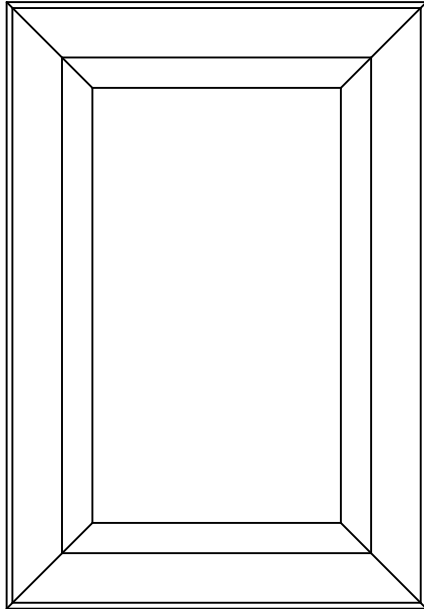

Hauteur et largeur minimum (solide) = 8"
Hauteur et largeur minimum (contreplaqué) = 7"

CADRE # 6905/?

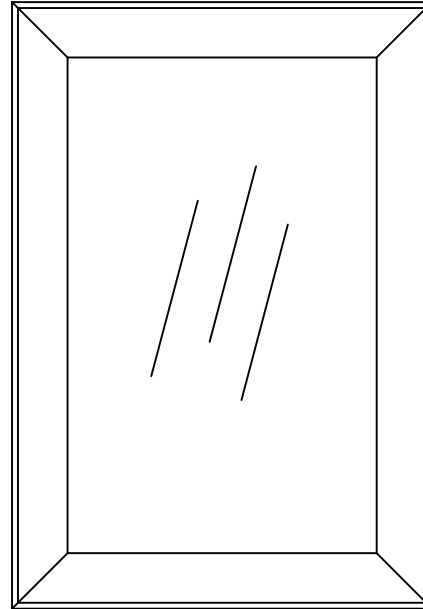

Hauteur et largeur minimum = 7"

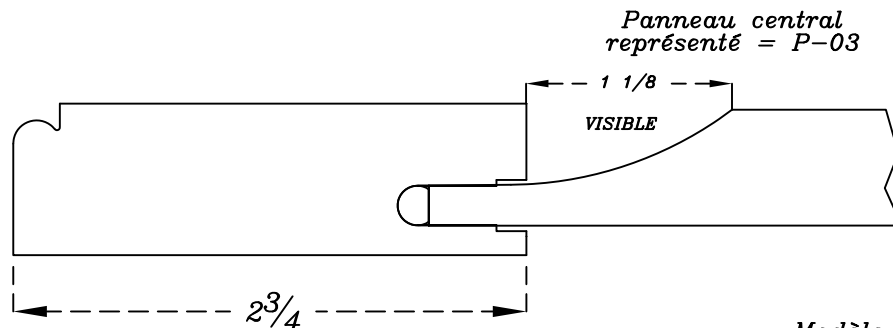

Modèle de carrelage

M011

FAÇADE 5 PIÈCES: # 6901/?

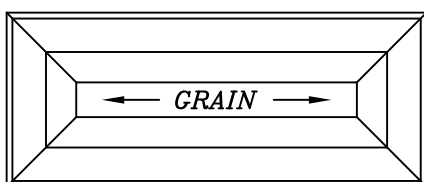

Hauteur et largeur minimum disponibles = 5 3/4"
(Avec panneau visible de 1/8")

Montants et traverses = 1 1/2"

Façade 5 pièces 45°
avec moulures et panneaux centraux
correspondant aux portes

Portes

Série prestige

PORTE # 7000/?

CADRE # 7005/?

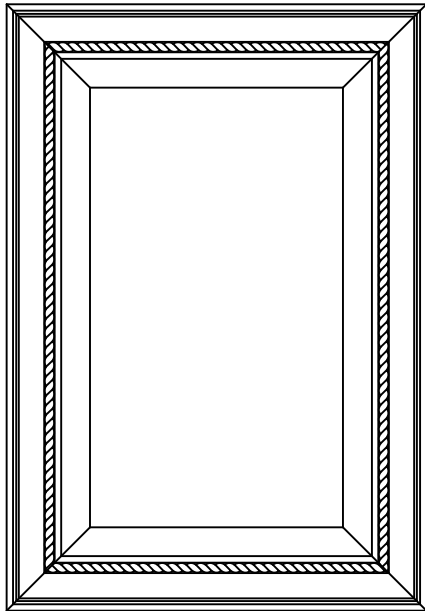

Hauteur et largeur minimum (solide) = 6 3/4"
Hauteur et largeur minimum (contreplaqué) = 5 3/4"

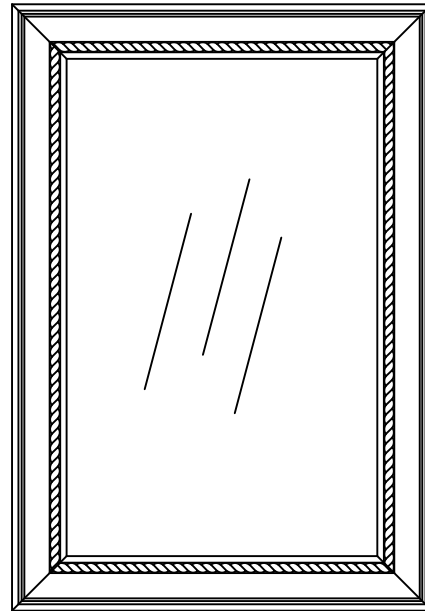

Hauteur et largeur minimum = 5 3/4"

Torsade 3/8" (AM25)
seulement,
toujours incluse

Panneau central
représenté = P-03

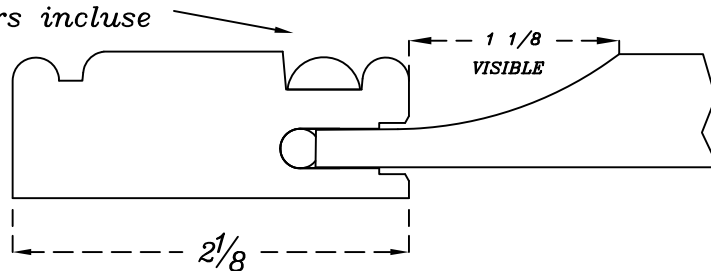

Modèle de carrelage

M053

FAÇADE 5 PIÈCES: # 7001/?

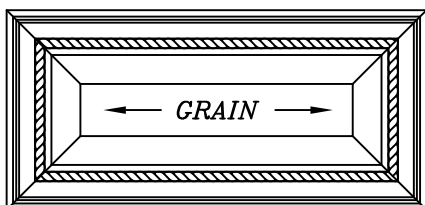

Hauteur et largeur minimum disponibles = 6 1/4"
(Avec panneau visible de 1/8")

Montants et traverses 1 3/4"

Façade 5 pièces 45°
avec moulures et panneaux centraux
correspondant aux portes

Portes

Série prestige

- 1 PROFILS
- 2 TRADITIONNELLE
- 3 DISTINCTIVE
- 4 CATHÉDRALE
- 5 MOULURES APPLIQUÉES
- 6 PRESTIGE
- 7 PANNEAUX MULTIPLES
- 8 PRODUITS SPÉCIALISÉS
- 9 MOULURES
- 10 PRODUITS DE PROMOTIONS
- 11 POLITIQUE

PORTE # 7100/?

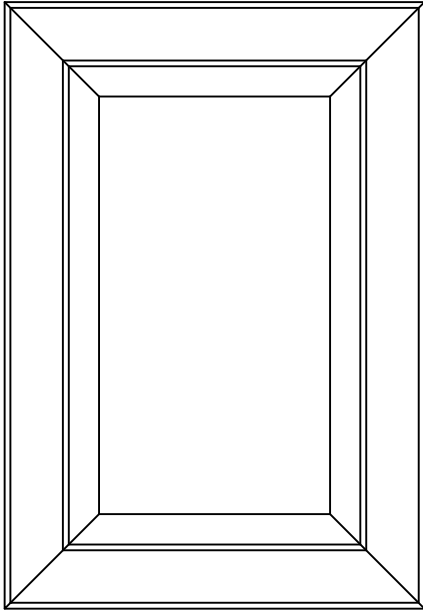

Hauteur et largeur minimum (solide) = 7"
Hauteur et largeur minimum (contreplaqué) = 6"

CADRE # 7105/?

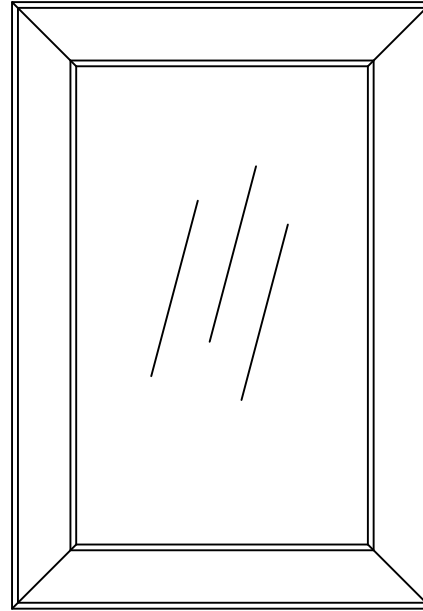

Hauteur et largeur minimum = 6"

Panneau central représenté = P-03

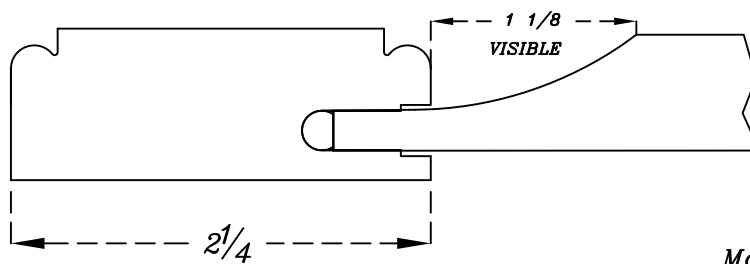

Modèle de carrelage

M053

FAÇADE 5 PIÈCES: # 7101/?

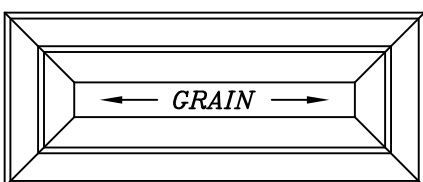

Hauteur et largeur minimum disponibles = 6 1/4"
(Avec panneau visible de 1/8")

Montants et traverses = 1 3/4"

Façade 5 pièces 45°
avec moulures et panneaux centraux
correspondant aux portes

Portes

Série prestige

PORTE # 7200/?

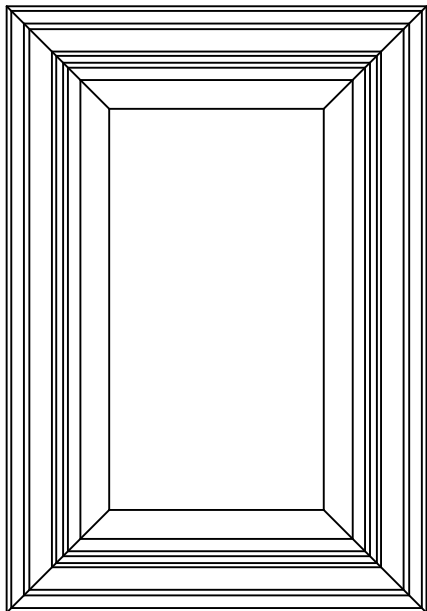

Hauteur et largeur minimum (solide) = 8 1/4"
Hauteur et largeur minimum (contreplaqué) = 7 1/4"

CADRE # 7205/?

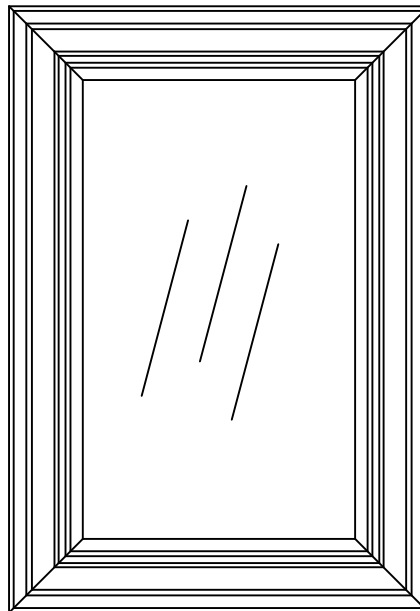

Hauteur et largeur minimum = 7 1/4"

Panneau central représenté = P-03

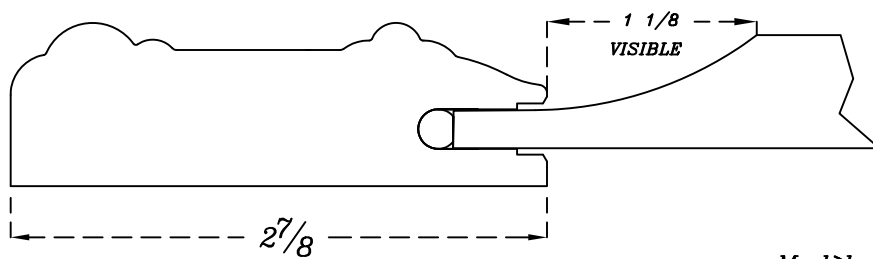

Modèle de carrelage

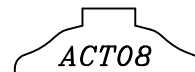

FAÇADE 5 PIÈCES: # 7201/?

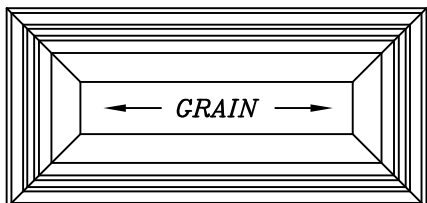

Hauteur et largeur minimum disponibles = 6 1/4"
(Avec panneau visible de 1/8")

Montants et traverses 1 3/4"

Façade 5 pièces 45°
avec moulures et panneaux centraux
correspondant aux portes

Portes

Série prestige

- 1 PROFILS
- 2 TRADITIONNELLE
- 3 DISTINCTIVE
- 4 CATHÉDRALE
- 5 MOULURES APPLIQUÉES
- 6 PRESTIGE
- 7 PANNEAUX MULTIPLES
- 8 PRODUITS SPÉCIALISÉS
- 9 MOULURES
- 10 PRODUITS DE PROMOTIONS
- 11 POLITIQUE

PORTE # 7300/?

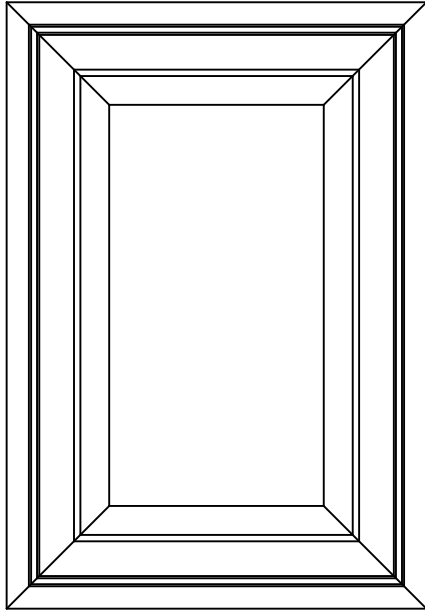

Hauteur et largeur minimum (solide) = 8 1/4"
 Hauteur et largeur minimum (contreplaqué) = 7 1/4"

CADRE # 7305/?

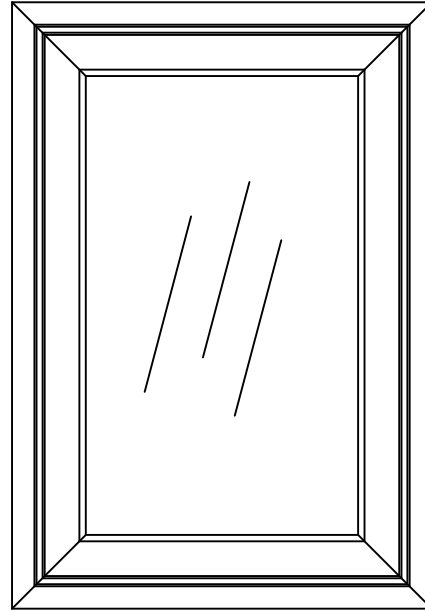

Hauteur et largeur minimum = 7 1/4"

Panneau central représenté = P-03

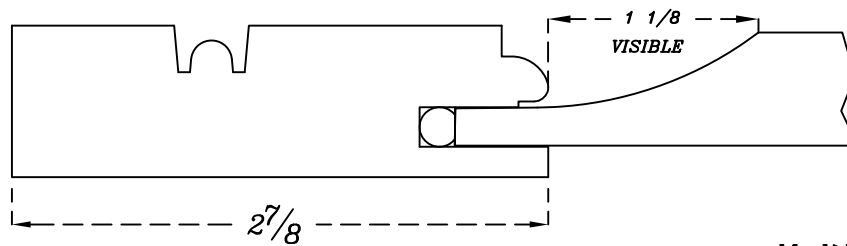

Modèle de carrelage

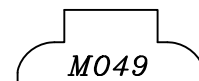

FAÇADE 5 PIÈCES: # 7301/?

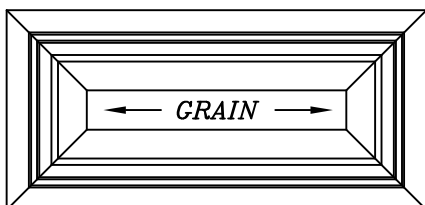

Hauteur et largeur minimum disponibles = 6 3/4"
 (Avec panneau visible de 1/8")

Montants et traverses 2"

Façade 5 pièces 45°
 avec moulures et panneaux centraux
 correspondant aux portes

Portes

Série prestige

PORTE # 7400/?

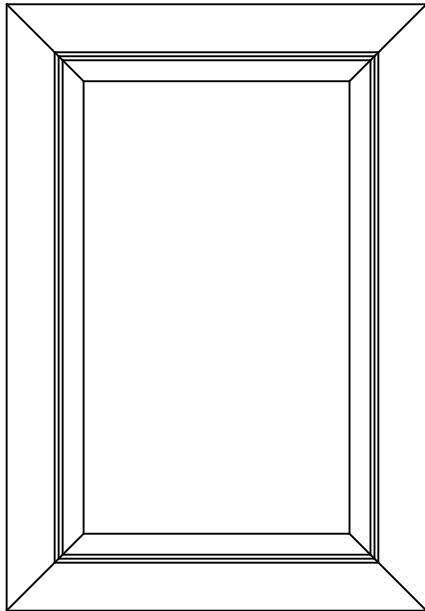

Hauteur et largeur minimum (solide) = 8 1/2"
Hauteur et largeur minimum (contreplaqué) = 7 1/2"

CADRE # 7405/?

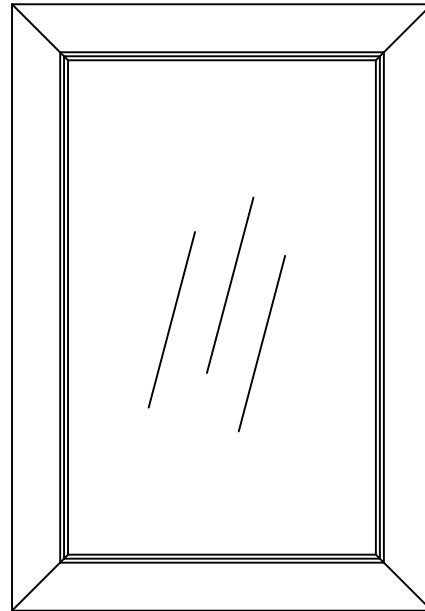

Hauteur et largeur minimum = 7 1/2"

Panneau central représenté = P-03

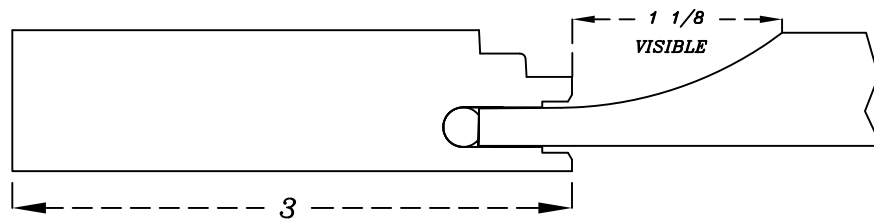

Modèle de carrelage

M011

FAÇADE 5 PIÈCES: # 7401/?

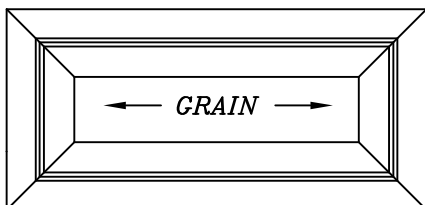

Hauteur et largeur minimum disponibles = 6 3/4"
(Avec panneau visible de 1/8")

Montants et traverses 2"

Façade 5 pièces 45°
avec moulures et panneaux centraux
correspondant aux portes

Portes

Série prestige

- 1 PROFILS
- 2 TRADITIONNELLE
- 3 DISTINCTIVE
- 4 CATHÉDRALE
- 5 MOULURES APPLIQUÉES
- 6 PRESTIGE
- 7 PANNEAUX MULTIPLES
- 8 PRODUITS SPÉCIALISÉS
- 9 MOULURES
- 10 PRODUITS DE PROMOTIONS
- 11 POLITIQUE

PORTE # 7500/?

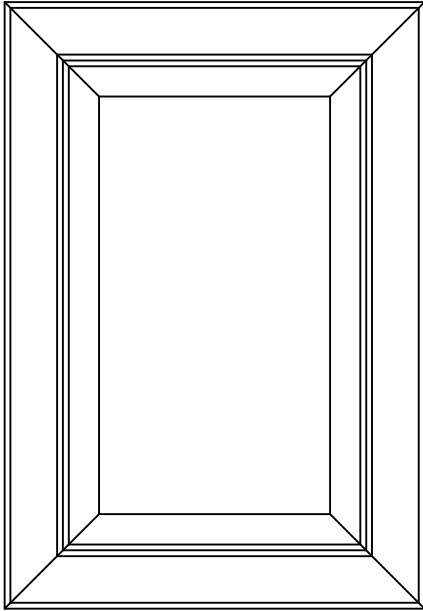

Hauteur et largeur minimum (solide) = 7 3/4"
 Hauteur et largeur minimum (contreplaqué) = 6 3/4"

CADRE # 7505/?

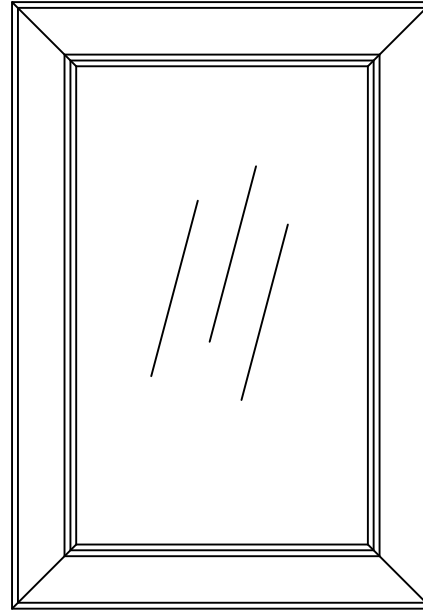

Hauteur et largeur minimum = 6 3/4"

Panneau central représenté = P-03

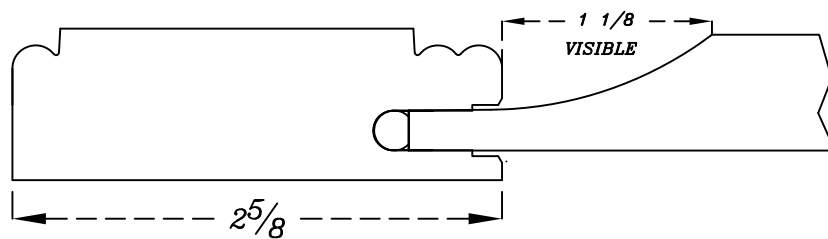

Modèle de carrelage

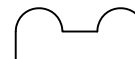

FAÇADE 5 PIÈCES: # 7501/?

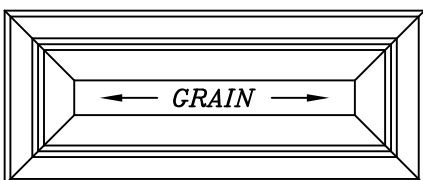

Hauteur et largeur minimum disponibles = 6 1/4"
 (Avec panneau visible de 1 1/8")

Montants et traverses = 1 3/4"

Façade 5 pièces 45°
 avec moulures et panneaux centraux
 correspondant aux portes

Portes

Série prestige

PORTE # 7600/?

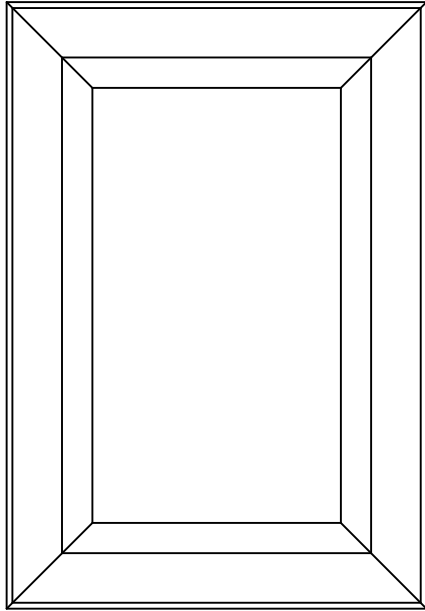

Hauteur et largeur minimum (solide) = 7"
Hauteur et largeur minimum (contreplaqué) = 6"

CADRE # 7605/?

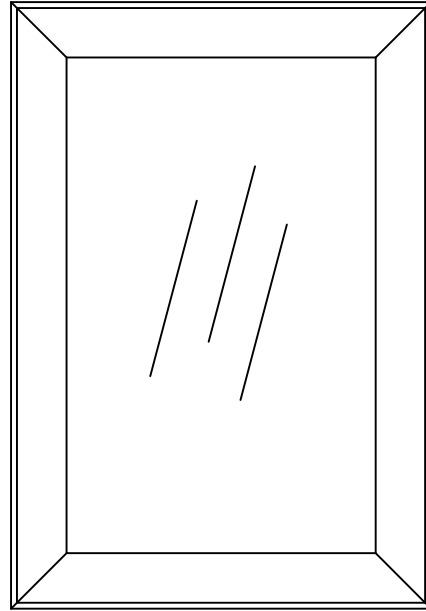

Hauteur et largeur minimum = 6"

Panneau central représenté = P-03

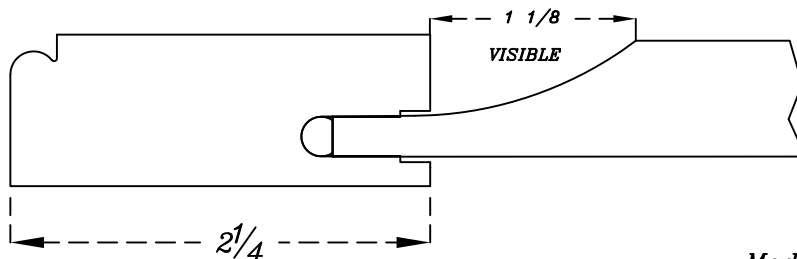

Modèle de carrelage

M011

FAÇADE 5 PIÈCES: # 7601/?

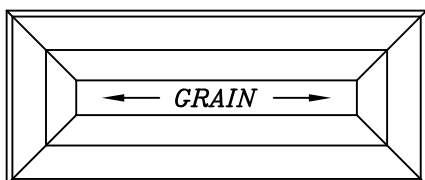

Hauteur et largeur minimum disponibles = 6 1/4"
(Avec panneau visible de 1/8")

Montants et traverses = 1 3/4"

Façade 5 pièces 45°
avec moulures et panneaux centraux
correspondant aux portes

Portes

Série prestige

- 1 PROFILS
- 2 TRADITIONNELLE
- 3 DISTINCTIVE
- 4 CATHÉDRALE
- 5 MOULURES APPLIQUÉES
- 6 PRESTIGE
- 7 PANNEAUX MULTIPLES
- 8 PRODUITS SPÉCIALISÉS
- 9 MOULURES
- 10 PRODUITS DE PROMOTIONS
- 11 POLITIQUE

PORTE # 7700/?

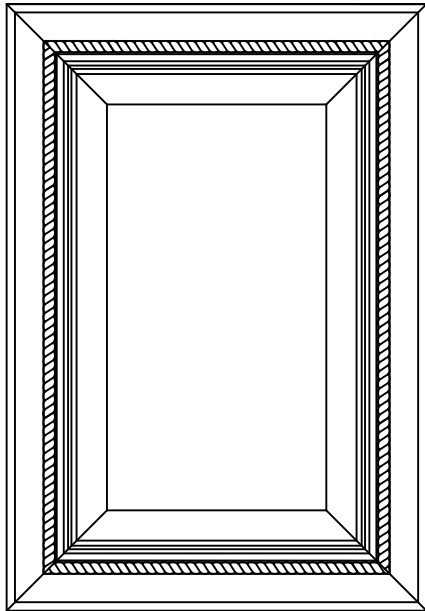

Hauteur et largeur minimum (solide) = 8 1/2"
Hauteur et largeur minimum (contreplaqué) = 7 1/2"

CADRE # 7705/?

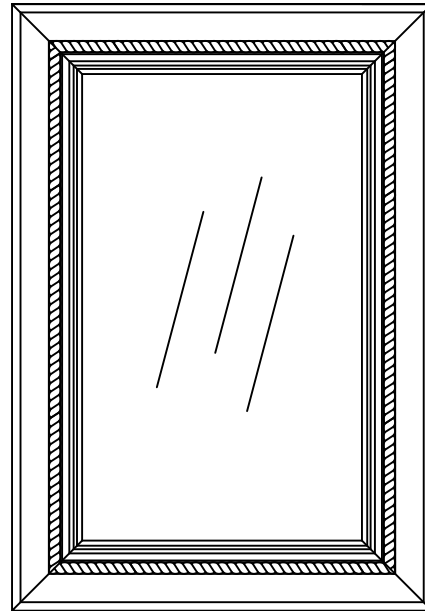

Hauteur et largeur minimum = 7 1/2"

Torsade 1/2" (AM05)
seulement,
toujours incluse

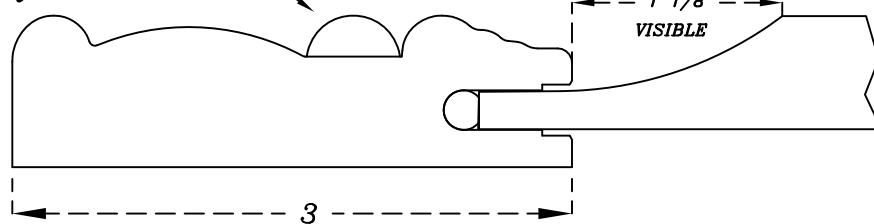

Panneau central
représenté = P-03

1 1/8
VISIBLE

3

Modèle de carrelage

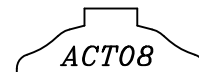

FAÇADE 5 PIÈCES: # 7701/?

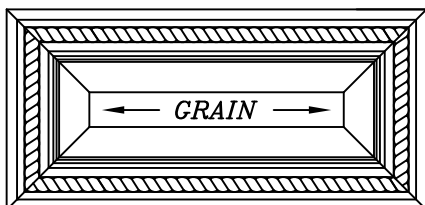

Hauteur et largeur minimum disponibles = 6 1/4"
(Avec panneau visible de 1/8")

Montants et traverses 1 3/4"

Façade 5 pièces 45°
avec moulures et panneaux centraux
correspondant aux portes

Portes

Série prestige

PORTE # 7800/?

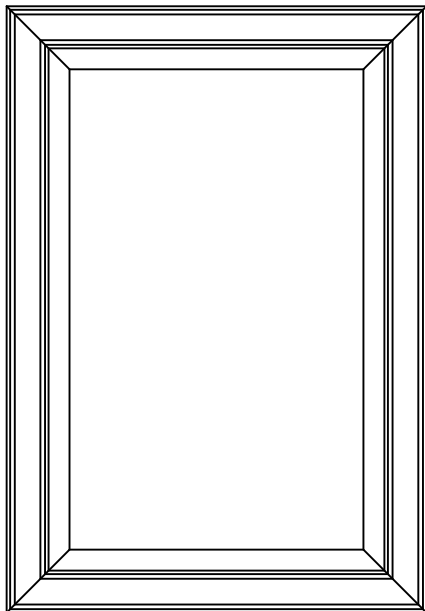

Hauteur et largeur minimum (solide) = 7"
Hauteur et largeur minimum (contreplaqué) = 6"

CADRE # 7805/?

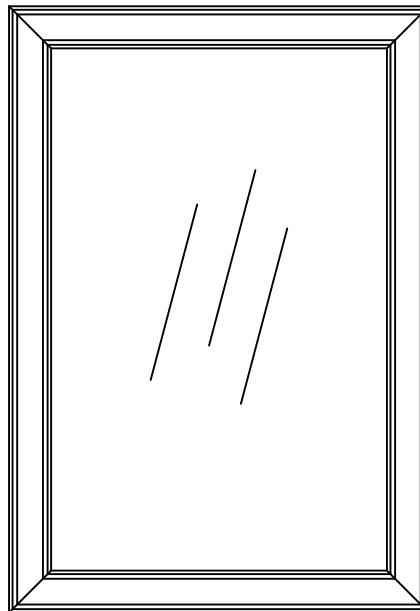

Hauteur et largeur minimum = 6"

Panneau central représenté = P-03

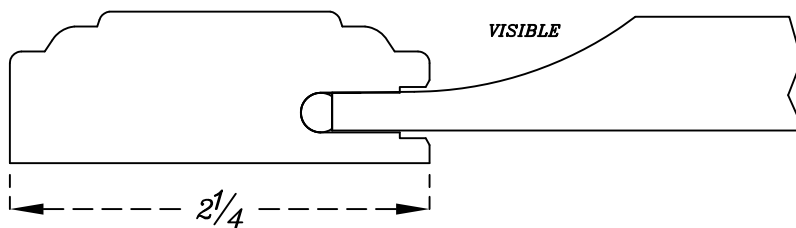

Modèle de carrelage

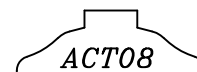

FAÇADE 5 PIÈCES: # 7801/?

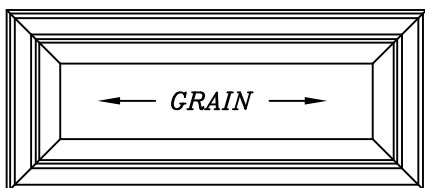

Hauteur et largeur minimum disponibles = 6 1/4"
(Avec panneau visible de 1 1/8")

Montants et traverses = 1 3/4"

Façade 5 pièces 45°
avec moulures et panneaux centraux
correspondant aux portes

Portes

Série prestige

PORTE # 7900/?

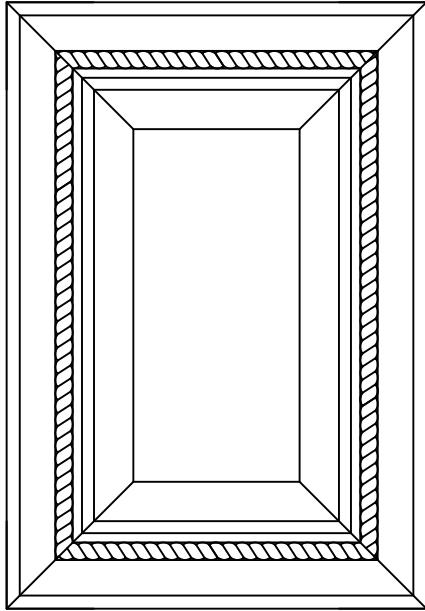

Hauteur et largeur minimum (solide) = 7 1/2"
Hauteur et largeur minimum (contreplaqué) = 6 1/2"

CADRE # 7905/?

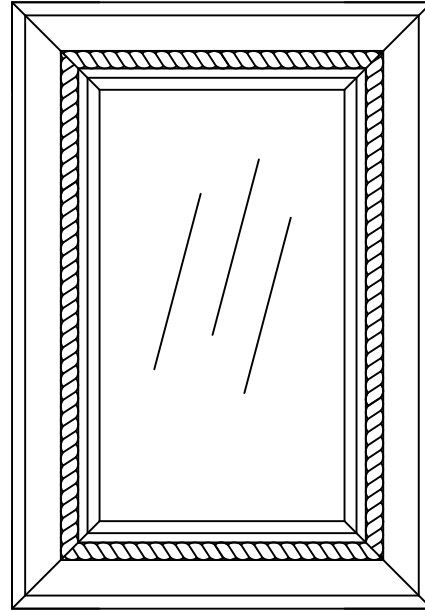

Hauteur et largeur minimum = 6 1/2"

Torsade 1/2" (AM05)
seulement,
toujours incluse

Panneau central
représenté = P-03

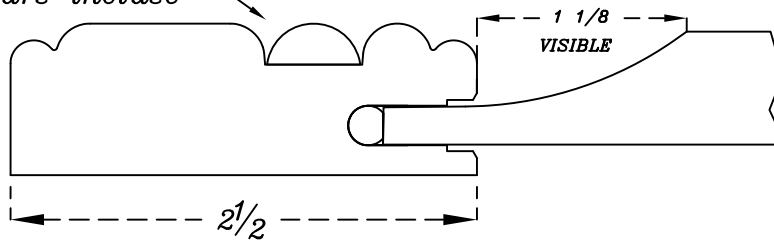

Modèle de carrelage

M053

FAÇADE 5 PIÈCES: # 7901/?

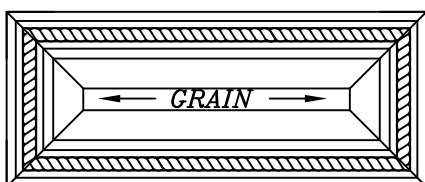

Hauteur et largeur minimum disponibles = 6 1/4"
(Avec panneau visible de 1/8")

Montants et traverses 1 3/4"

Façade 5 pièces 45°
avec moulures et panneaux centraux
correspondant aux portes

- 1 PROFILS
- 2 TRADITIONNELLE
- 3 DISTINCTIVE
- 4 CATHÉDRALE
- 5 MOULURES APPLIQUÉES
- 6 PRESTIGE
- 7 PANNEAUX MULTIPLES
- 8 PRODUITS SPÉCIALISÉS
- 9 MOULURES
- 10 PRODUITS DE PROMOTIONS
- 11 POLITIQUE

Portes

Série prestige

PORTE # 8000/?

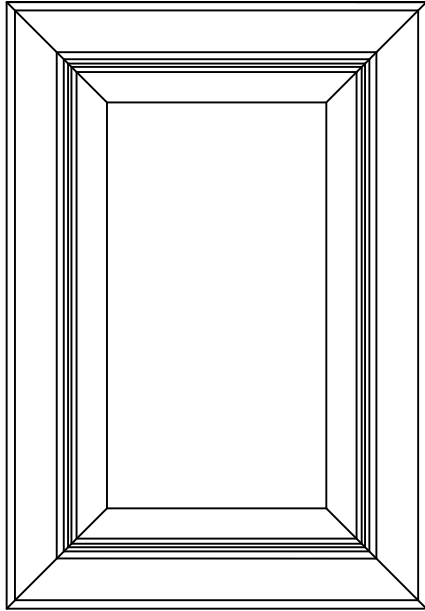

Hauteur et largeur minimum (solide) = 8 1/2"
Hauteur et largeur minimum (contreplaqué) = 7 1/2"

CADRE # 8005/?

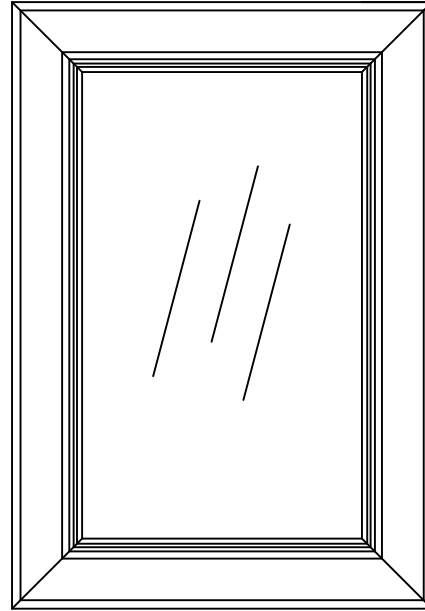

Hauteur et largeur minimum = 7 1/2"

Panneau central représenté = P-03

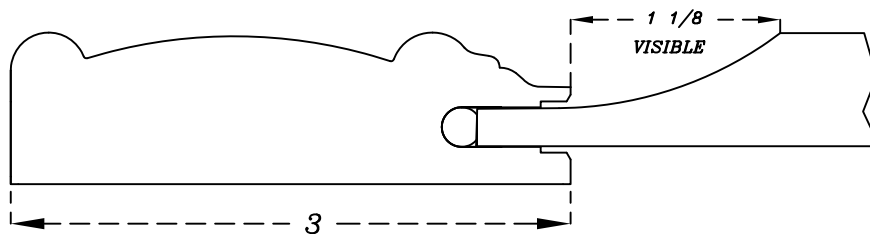

Modèle de carrelage

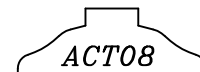

FAÇADE 5 PIÈCES: # 8001/?

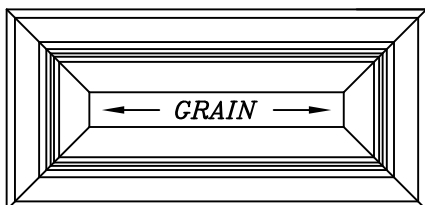

Hauteur et largeur minimum disponibles = 6 1/4"
(Avec panneau visible de 1/8")

Montants et traverses 1 3/4"

Façade 5 pièces 45°
avec moulures et panneaux centraux
correspondant aux portes

Portes

Série prestige

- 1 PROFILS
- 2 TRADITIONNELLE
- 3 DISTINCTIVE
- 4 CATHÉDRALE
- 5 MOULURES APPLIQUÉES
- 6 PRESTIGE
- 7 PANNEAUX MULTIPLES
- 8 PRODUITS SPÉCIALISÉS
- 9 MOULURES
- 10 PRODUITS DE PROMOTIONS
- 11 POLITIQUE

PORTE # 8100/?

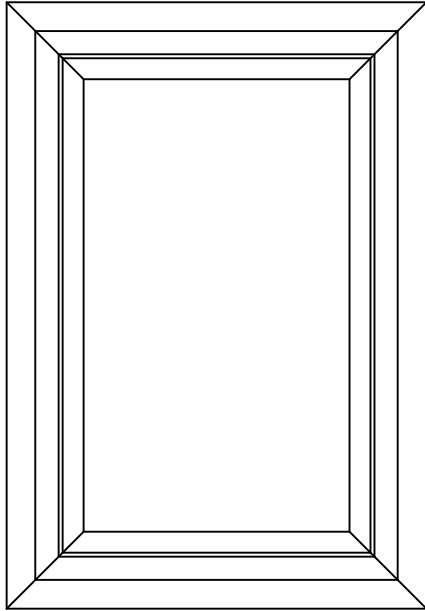

Hauteur et largeur minimum (solide) = 8 1/2"
 Hauteur et largeur minimum (contreplaqué) = 7 1/2"

CADRE # 8105/?

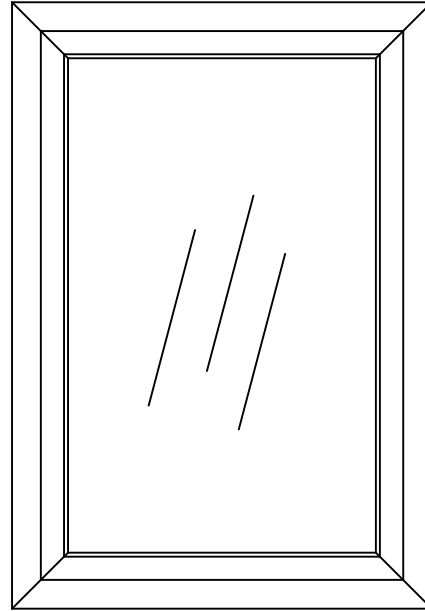

Hauteur et largeur minimum = 7 1/2"

Panneau central représenté = P-03

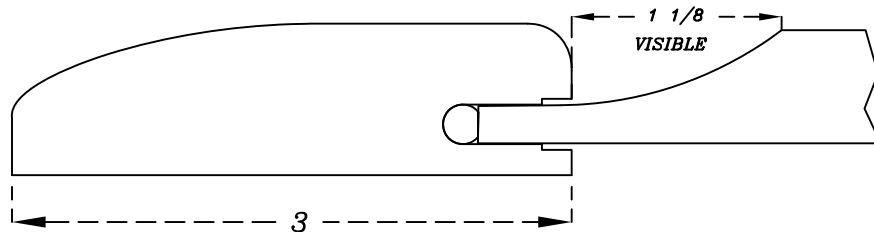

Modèle de carrelage

M053

FAÇADE 5 PIÈCES: # 8101/?

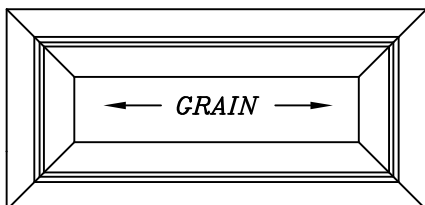

Hauteur et largeur minimum disponibles = 6 3/4"
 (Avec panneau visible de 1/8")

Montants et traverses 2"

Façade 5 pièces 45°
 avec moulures et panneaux centraux
 correspondant aux portes

Portes

Série prestige

PORTE # 8200/?

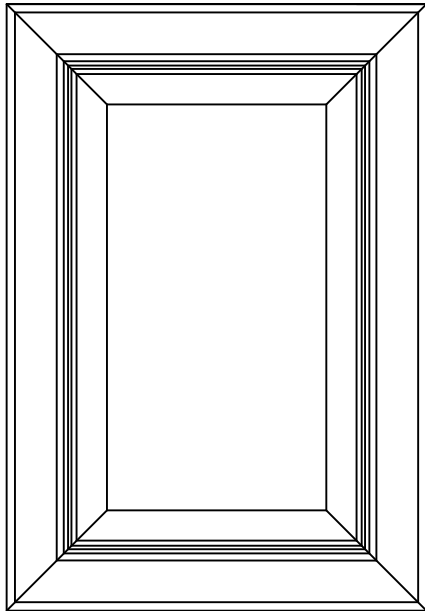

Hauteur et largeur minimum (solide) = 8 1/2"
Hauteur et largeur minimum (contreplaqué) = 7 1/2"

CADRE # 8205/?

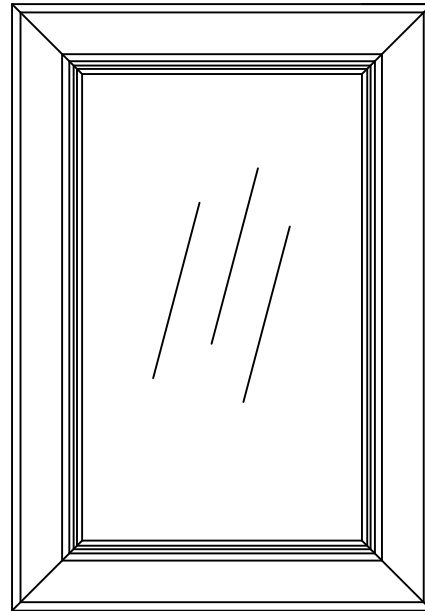

Hauteur et largeur minimum = 7 1/2"

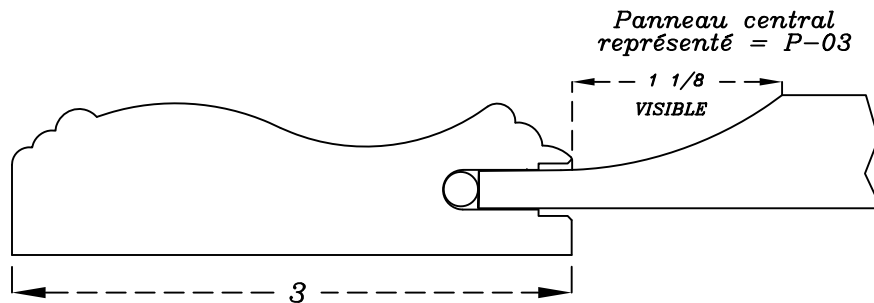

Modèle de carrelage

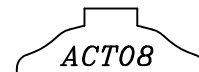

FAÇADE 5 PIÈCES: # 8201/?

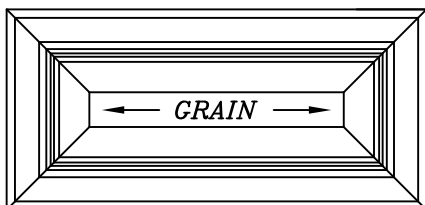

Hauteur et largeur minimum disponibles = 5 3/4"
(Avec panneau visible de 1/8")

Montants et traverses standards 1 1/2"
Montants et traverses optionnels 2"

Si l'option de 2" n'est pas spécifiée
les façades seront produites à 1 1/2"

Façade 5 pièces 45°
avec moulures et panneaux centraux
correspondant aux portes

Portes

Série prestige

- 1 PROFILS
- 2 TRADITIONNELLE
- 3 DISTINCTIVE
- 4 CATHÉDRALE
- 5 MOULURES APPLIQUÉES
- 6 PRESTIGE
- 7 PANNEAUX MULTIPLES
- 8 PRODUITS SPÉCIALISÉS
- 9 MOULURES
- 10 PRODUITS DE PROMOTIONS
- 11 POLITIQUE

PORTE # 8300/?

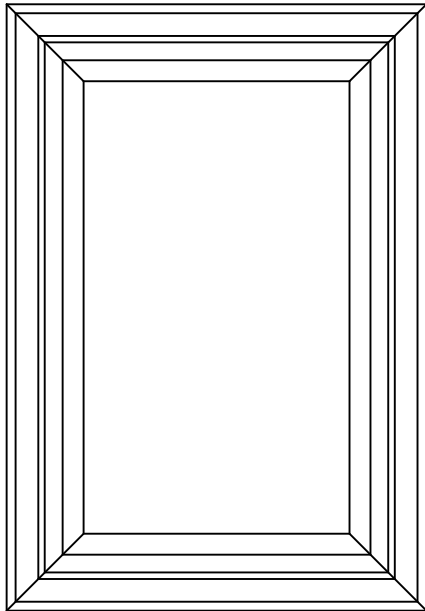

Hauteur et largeur minimum (solide) = 8 1/2"
Hauteur et largeur minimum (contreplaqué) = 7 1/2"

CADRE # 8305/?

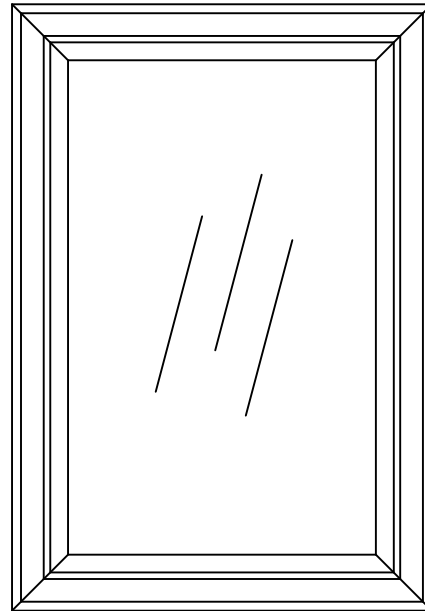

Hauteur et largeur minimum = 7 1/2"

Panneau central représenté = P-03

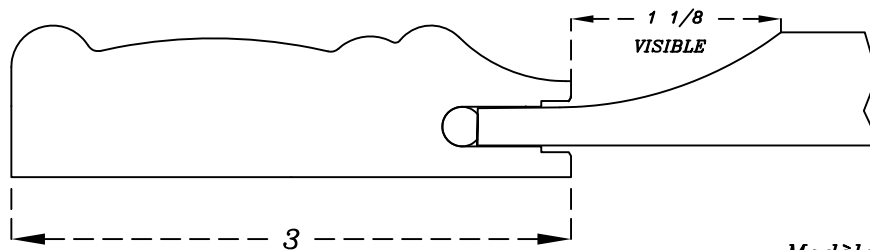

Modèle de carrelage

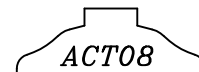

FAÇADE 5 PIÈCES: # 8301/?

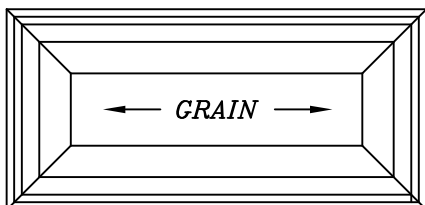

Hauteur et largeur minimum disponibles = 6 1/4"
(Avec panneau visible de 1/8")

Montants et traverses = 1 3/4"

Façade 5 pièces 45°
avec moulures et panneaux centraux
correspondant aux portes

Portes

Série prestige

PORTE # 8400/?

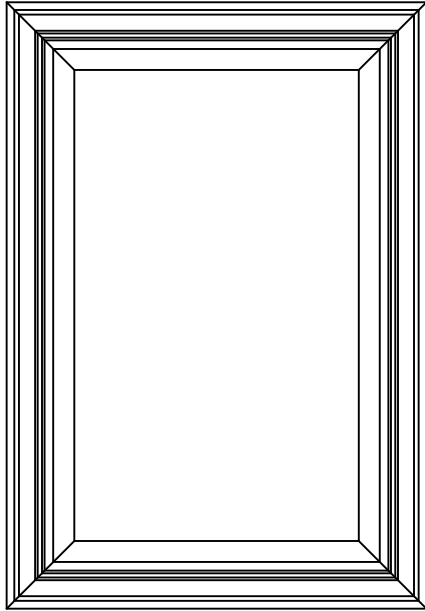

Hauteur et largeur minimum (solide) = 7 1/2"
Hauteur et largeur minimum (contreplaqué) = 6 1/2"

CADRE # 8405/?

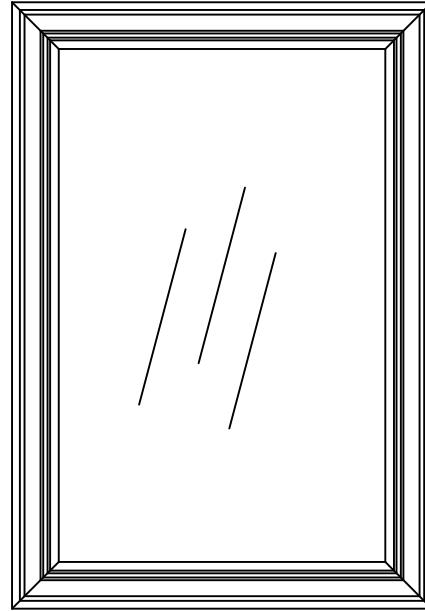

Hauteur et largeur minimum = 6 1/2"

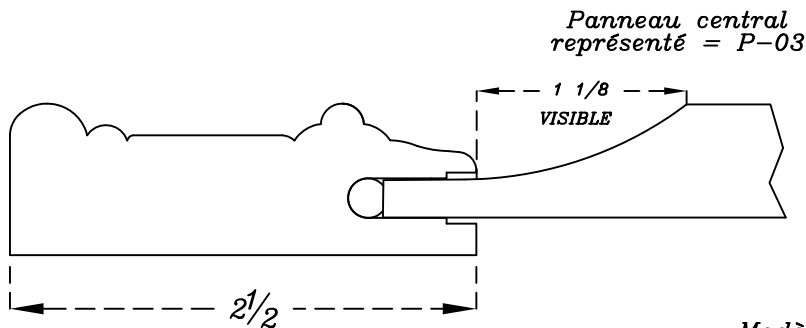

Modèle de carrelage

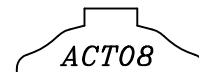

FAÇADE 5 PIÈCES: # 8401/?

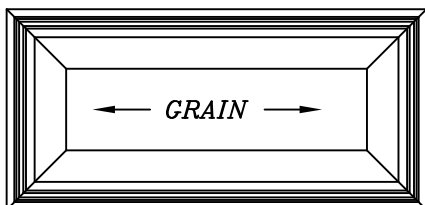

Hauteur et largeur minimum disponibles = 5 3/4"
(Avec panneau visible de 1/8")

Montants et traverses = 1 1/2"

Façade 5 pièces 45°
avec moulures et panneaux centraux
correspondant aux portes

Portes

Série prestige

- 1 PROFILS
- 2 TRADITIONNELLE
- 3 DISTINCTIVE
- 4 CATHÉDRALE
- 5 MOULURES APPLIQUÉES
- 6 PRESTIGE
- 7 PANNEAUX MULTIPLES
- 8 PRODUITS SPÉCIALISÉS
- 9 MOULURES
- 10 PRODUITS DE PROMOTIONS
- 11 POLITIQUE

PORTE # 8500/?

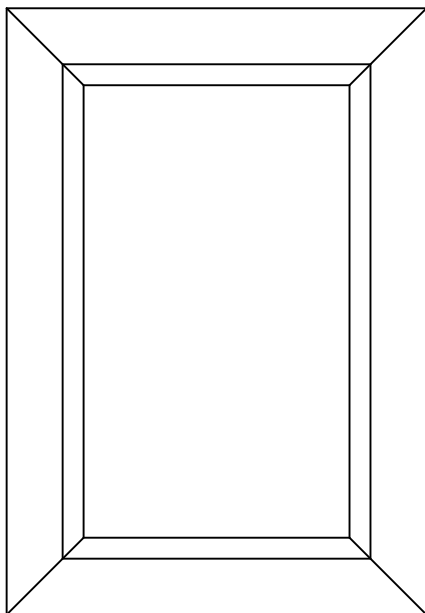

Hauteur et largeur minimum (solide) = 8 1/2"
Hauteur et largeur minimum (contreplaqué) = 7 1/2"

CADRE # 8505/?

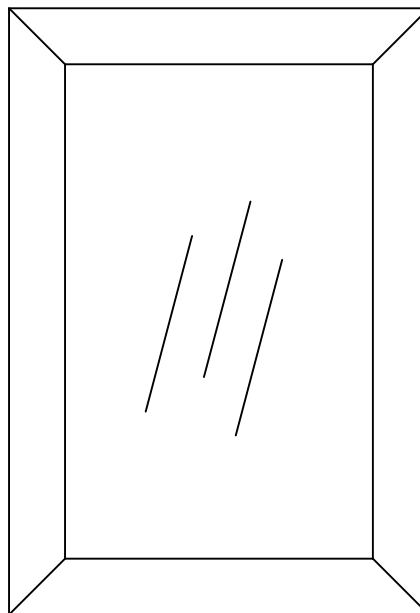

Hauteur et largeur minimum = 7 1/2"

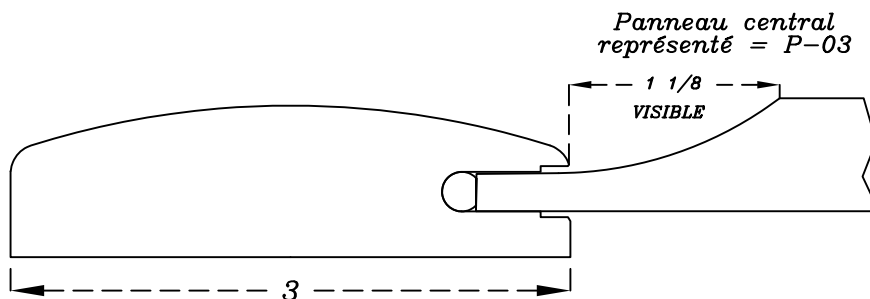

Modèle de carrelage

M053

FAÇADE 5 PIÈCES: # 8501/?

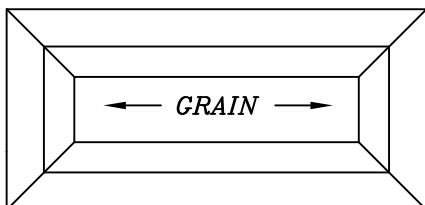

Hauteur et largeur minimum disponibles = 6 3/4"
(Avec panneau visible de 1 1/8")

Montants et traverses 2"

*Façade 5 pièces 45°
 avec moulures et panneaux centraux
 correspondant aux portes*

Portes

Série prestige

PORTE # 8600/?

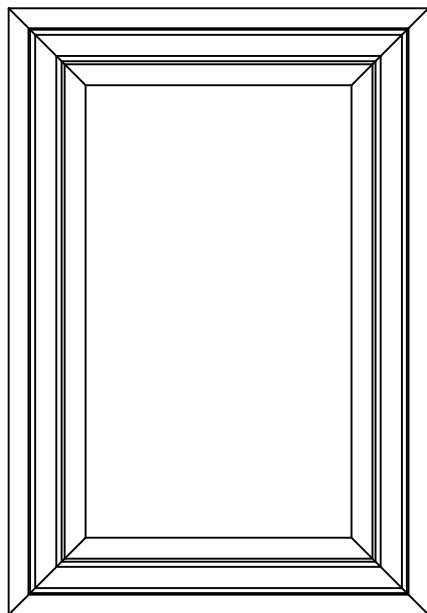

Hauteur et largeur minimum (solide) = 8 1/2"
Hauteur et largeur minimum (contreplaqué) = 7 1/2"

CADRE # 8605/?

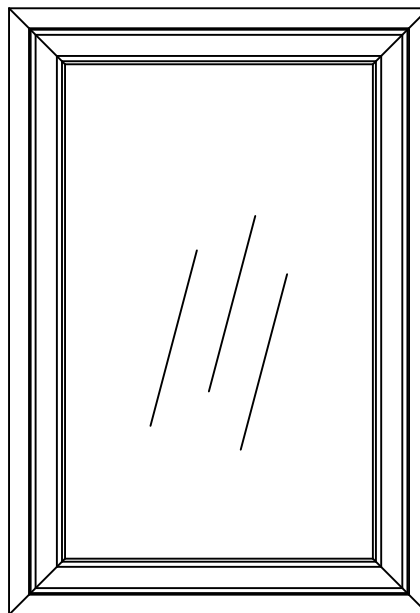

Hauteur et largeur minimum = 7 1/2"

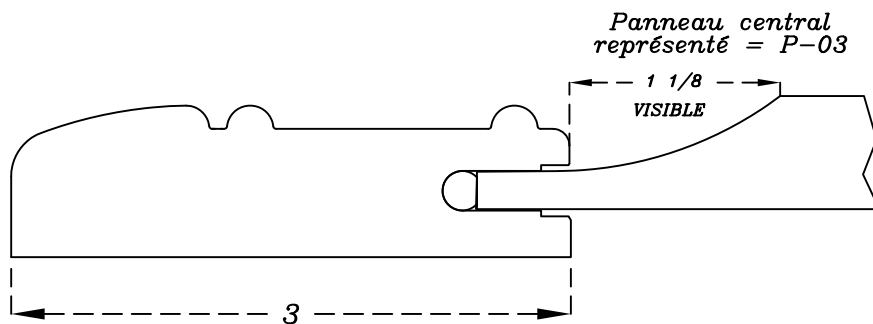

Modèle de carrelage

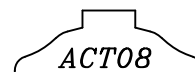

FAÇADE 5 PIÈCES: # 8601/?

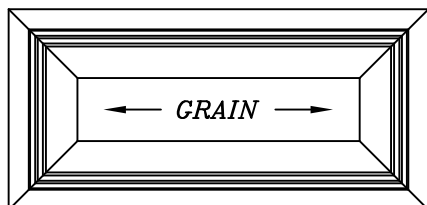

Hauteur et largeur minimum disponibles = 6 3/4"
(Avec panneau visible de 1 1/8")

Montants et traverses 2"

Façade 5 pièces 45°
avec moulures et panneaux centraux
correspondant aux portes

Portes

Série prestige

PORTE # 8700/?

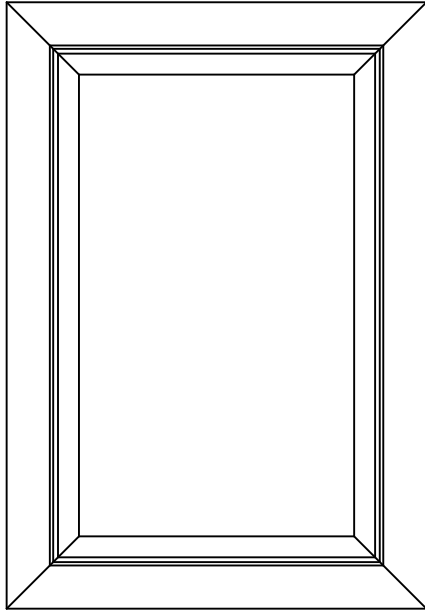

Hauteur et largeur minimum (solide) = 8"
Hauteur et largeur minimum (contreplaqué) = 7"

CADRE # 8705/?

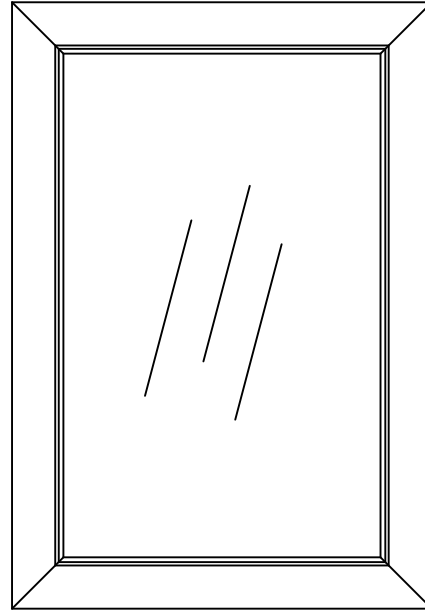

Hauteur et largeur minimum = 7"

Panneau central représenté = P-03

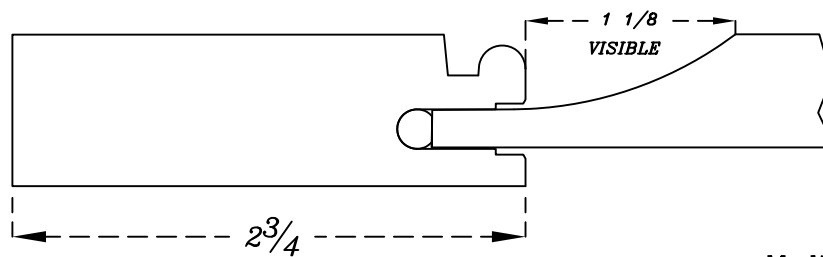

Modèle de carrelage

M053

FAÇADE 5 PIÈCES: # 8701/?

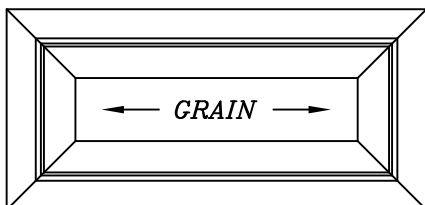

Hauteur et largeur minimum disponibles = 6 1/4"
(Avec panneau visible de 1/8")

Montants et traverses 1 3/4"

Façade 5 pièces 45°
avec moulures et panneaux centraux
correspondant aux portes

- 1 PROFILS
- 2 TRADITIONNELLE
- 3 DISTINCTIVE
- 4 CATHÉDRALE
- 5 MOULURES APPLIQUÉES
- 6 PRESTIGE
- 7 PANNEAUX MULTIPLES
- 8 PRODUITS SPÉCIALISÉS
- 9 MOULURES
- 10 PRODUITS DE PROMOTIONS
- 11 POLITIQUE

Portes

Série prestige

PORTE # 8800/?

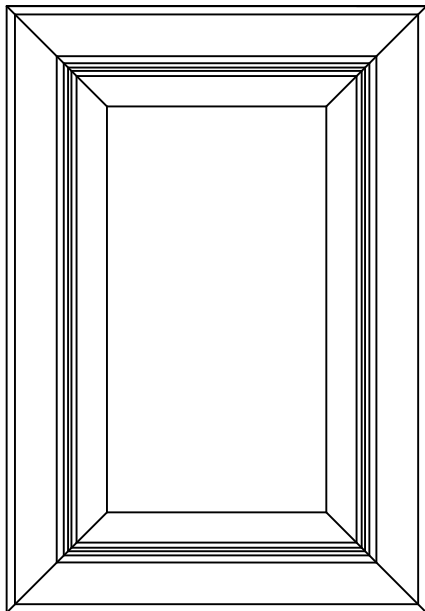

Hauteur et largeur minimum (solide) = 8 1/4"
 Hauteur et largeur minimum (contreplaqué) = 7 1/4"

CADRE # 8805/?

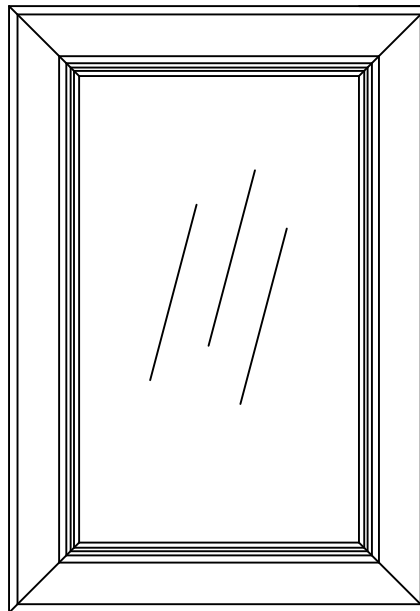

Hauteur et largeur minimum = 7 1/4"

Panneau central représenté = P-03

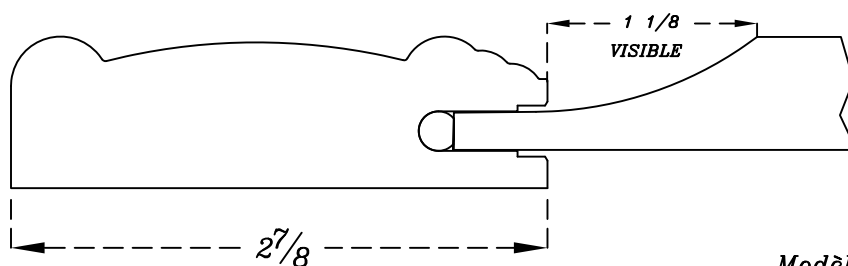

Modèle de carrelage

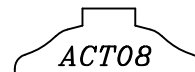

FAÇADE 5 PIÈCES: # 8801/?

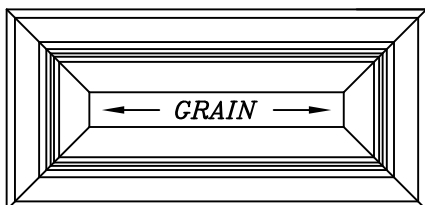

Hauteur et largeur minimum disponibles = 6 5/8"
 (Avec panneau visible de 1/8")

Montants et traverses 1 15/16"

Façade 5 pièces 45°
 avec moulures et panneaux centraux correspondant aux portes

Portes

Série prestige

- 1 PROFILS
- 2 TRADITIONNELLE
- 3 DISTINCTIVE
- 4 CATHÉDRALE
- 5 MOULURES APPLIQUÉES
- 6 PRESTIGE
- 7 PANNEAUX MULTIPLES
- 8 PRODUITS SPÉCIALISÉS
- 9 MOULURES
- 10 PRODUITS DE PROMOTIONS
- 11 POLITIQUE

PORTE # 8900/?

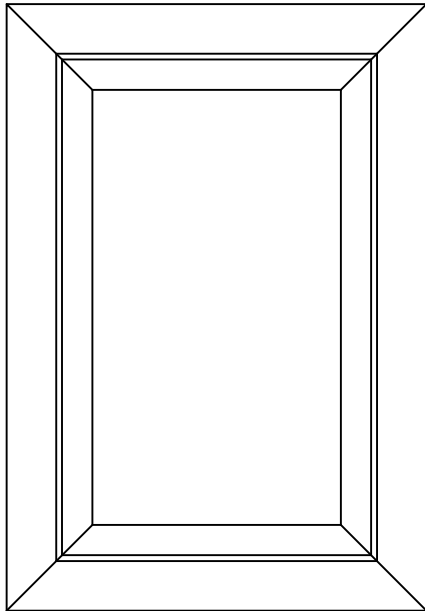

Hauteur et largeur minimum (solide) = 8 1/2"
 Hauteur et largeur minimum (contreplaqué) = 7 1/2"

CADRE # 8905/?

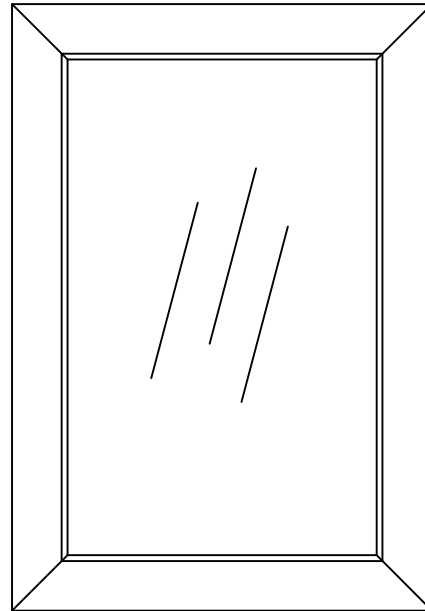

Hauteur et largeur minimum = 7 1/2"

Panneau central représenté = P-03

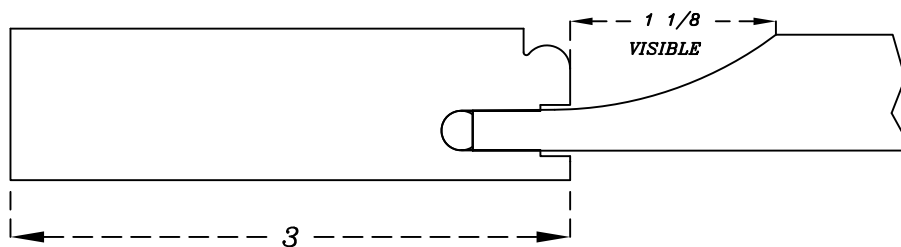

Modèle de carrelage

M053

FAÇADE 5 PIÈCES: # 8901/?

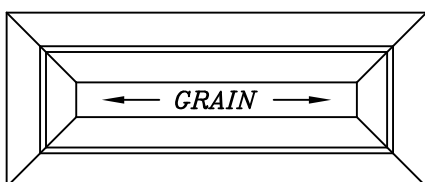

Hauteur et largeur minimum disponibles = 6 1/4"
 (Avec panneau visible de 1/8")

Montants et traverses = 1 3/4"

Façade 5 pièces 45°
 avec moulures et panneaux centraux
 correspondant aux portes

Portes

Série prestige

PORTE # 9000/?

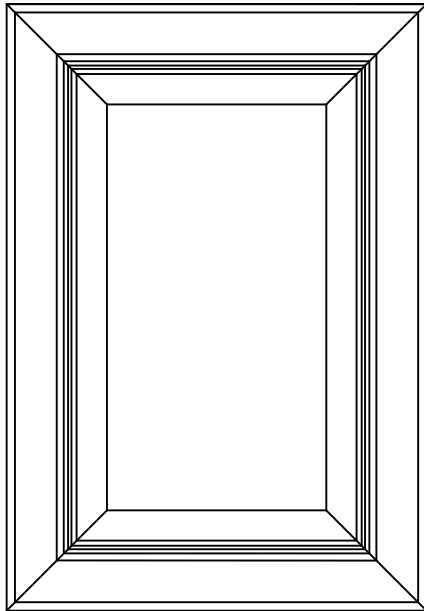

Hauteur et largeur minimum (solide) = 8 1/2"
Hauteur et largeur minimum (contreplaqué) = 7 1/2"

CADRE # 9005/?

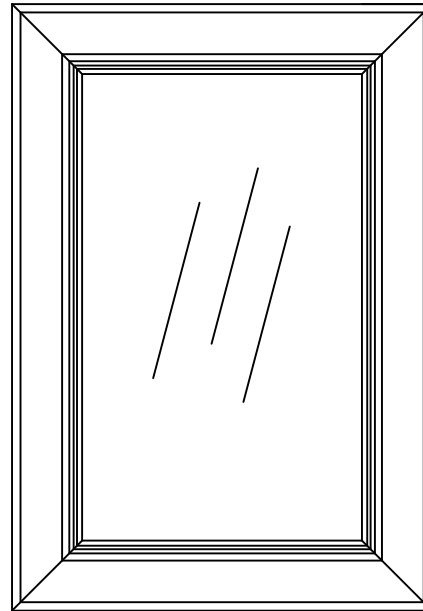

Hauteur et largeur minimum = 7 1/2"

Panneau central représenté = P-03

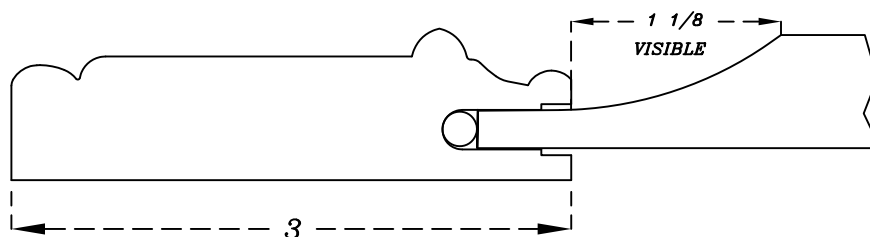

Modèle de carrelage

M053

FAÇADE 5 PIÈCES: # 9001/?

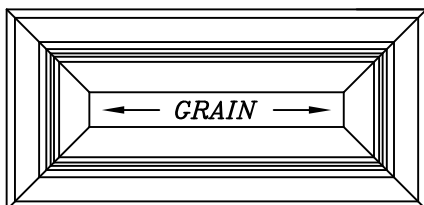

Hauteur et largeur minimum disponibles = 7 1/4"
(Avec panneau visible de 1/8")

Montants et traverses 2 1/4"

Façade 5 pièces 45°
avec moulures et panneaux centraux
correspondant aux portes

Portes

Série prestige

- 1 PROFILS
- 2 TRADITIONNELLE
- 3 DISTINCTIVE
- 4 CATHÉDRALE
- 5 MOULURES APPLIQUÉES
- 6 PRESTIGE
- 7 PANNEAUX MULTIPLES
- 8 PRODUITS SPÉCIALISÉS
- 9 MOULURES
- 10 PRODUITS DE PROMOTIONS
- 11 POLITIQUE

PORTE # 9100/?

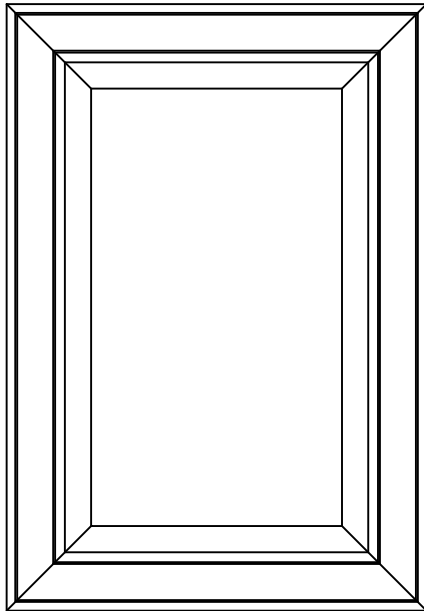

Hauteur et largeur minimum (solide) = 7 1/2"
Hauteur et largeur minimum (contreplaqué) = 6 1/2"

CADRE # 9105/?

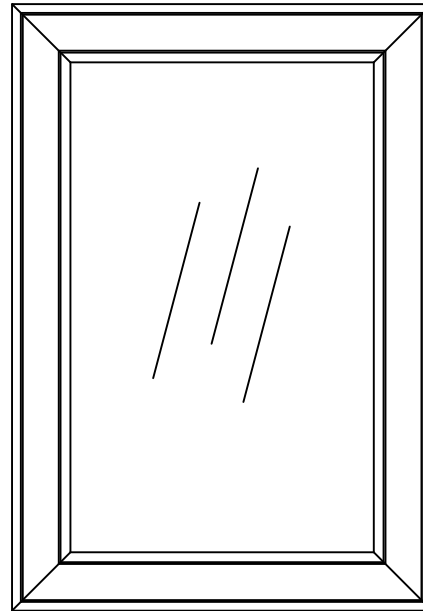

Hauteur et largeur minimum = 6 1/2"

Panneau central représenté = P-03

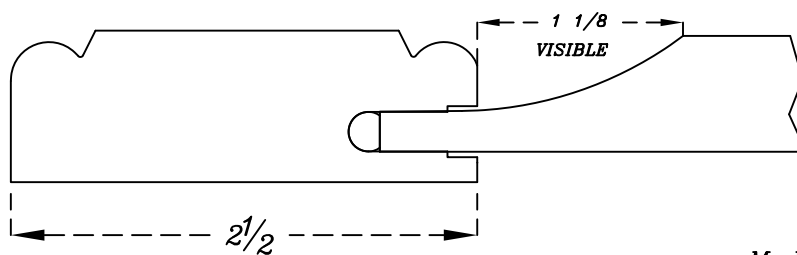

Modèle de carrelage

M053

FAÇADE 5 PIÈCES: # 9101/?

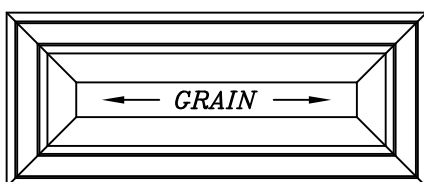

Hauteur et largeur minimum disponibles = 6 1/4"
(Avec panneau visible de 1 1/8")

Montants et traverses = 1 3/4"

Façade 5 pièces 45°
avec moulures et panneaux centraux
correspondant aux portes

Portes

Série prestige

PORTE # 9200/?

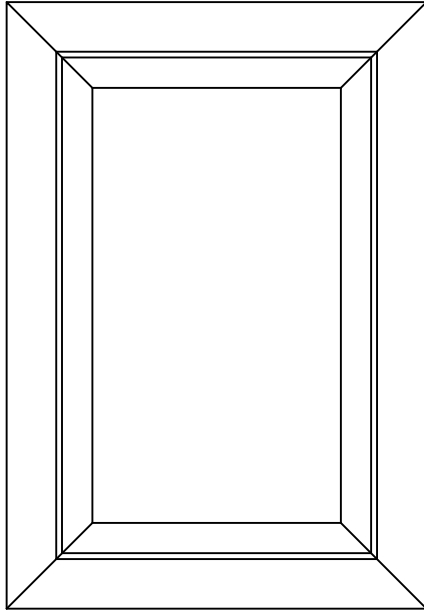

Hauteur et largeur minimum (solide) = 7"
Hauteur et largeur minimum (contreplaqué) = 6"

CADRE # 9205/?

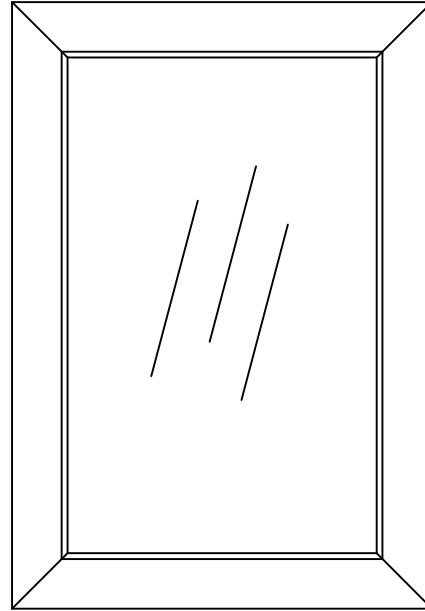

Hauteur et largeur minimum = 6"

Panneau central représenté = P-03

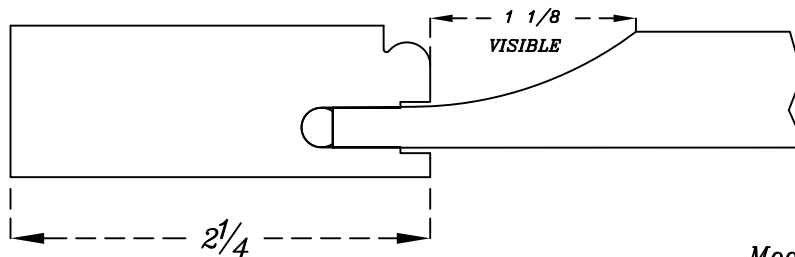

Modèle de carrelage

M053

FAÇADE 5 PIÈCES: # 9201/?

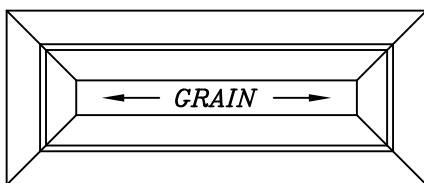

Hauteur et largeur minimum disponibles = 6 1/4"
(Avec panneau visible de 1 1/8")

Montants et traverses = 1 3/4"

Façade 5 pièces 45°
avec moulures et panneaux centraux
correspondant aux portes

Portes

Série prestige

1
PROFILS

2
TRADITIONNELLE

3
DISTINCTIVE

4
CATHÉDRALE

5
MOULURES
APPLIQUÉES

6
PRESTIGE

7
PANNEAUX
MULTIPLES

8
PRODUITS
SPÉCIALISÉS

9
MOULURES

10
PRODUITS DE
PROMOTIONS

11
POLITIQUE

PORTE # 9300/?

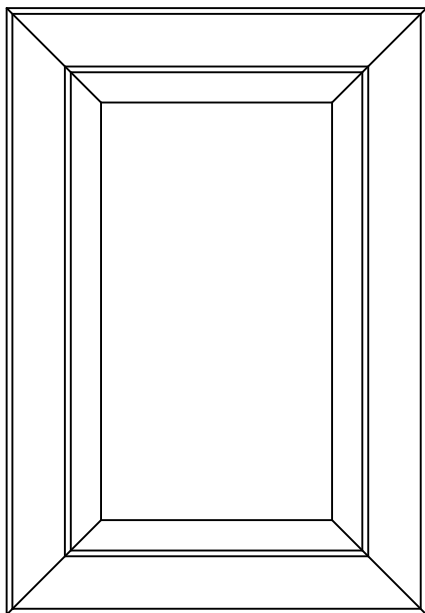

Hauteur et largeur minimum (solide) = 7 3/4"
Hauteur et largeur minimum (contreplaqué) = 6 3/4"

CADRE # 9305/?

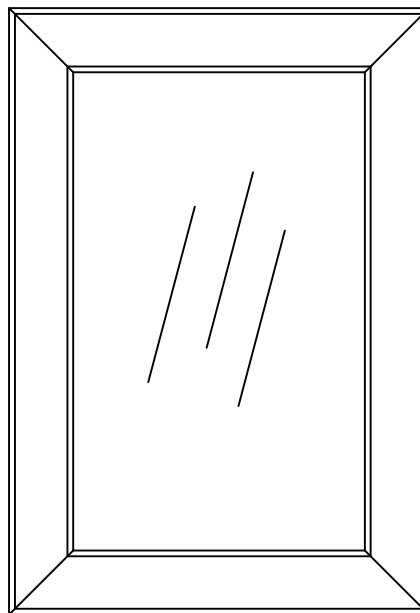

Hauteur et largeur minimum = 6 3/4"

Panneau central
représenté = P-03

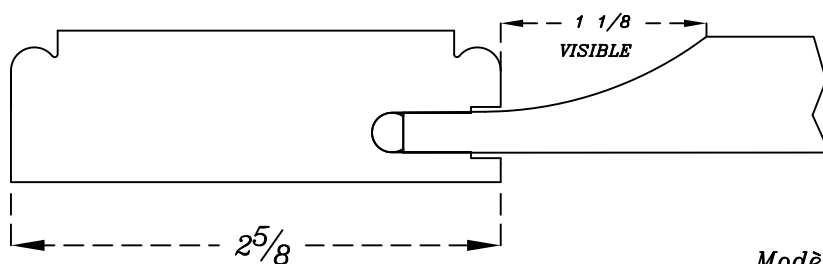

Modèle de carrelage

M053

FAÇADE 5 PIÈCES: # 9301/?

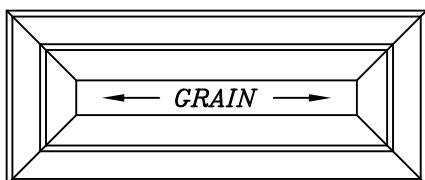

Hauteur et largeur minimum disponibles = 6 1/4"
(Avec panneau visible de 1/8")

Montants et traverses = 1 3/4"

Façade 5 pièces 45°
avec moulures et panneaux centraux
correspondant aux portes

Portes

Série prestige

PORTE # 9400/?

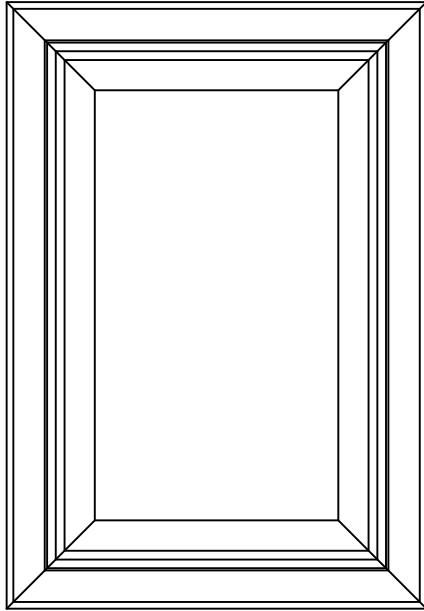

Hauteur et largeur minimum (solide) = 7 1/2"
Hauteur et largeur minimum (contreplaqué) = 6 1/2"

CADRE # 9405/?

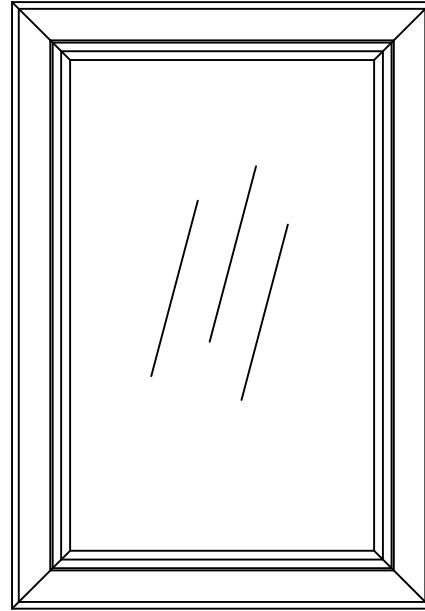

Hauteur et largeur minimum = 6 1/2"

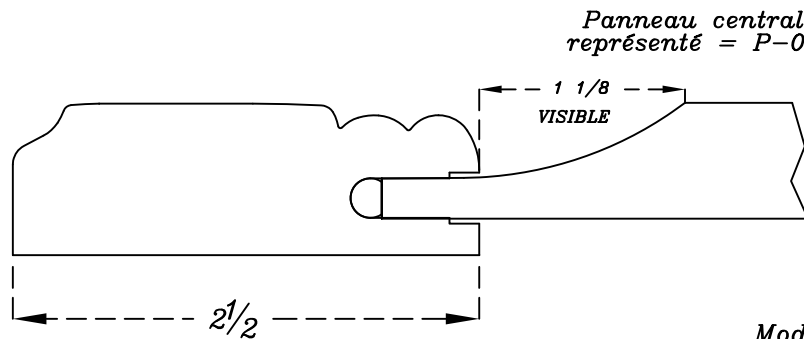

Panneau central représenté = P-03

1 1/8
VISIBLE

2 1/2

Modèle de carrelage

M053

FAÇADE 5 PIÈCES: # 9401/?

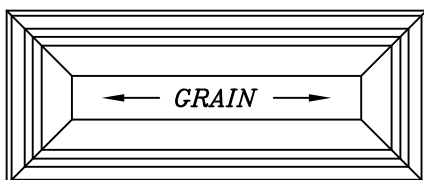

Hauteur et largeur minimum disponibles = 5 3/4"
(Avec panneau visible de 1/8")

Montants et traverses = 1 1/2"

Façade 5 pièces 45°
avec moulures et panneaux centraux
correspondant aux portes

Portes

Série prestige

- 1 PROFILS
- 2 TRADITIONNELLE
- 3 DISTINCTIVE
- 4 CATHÉDRALE
- 5 MOULURES APPLIQUÉES
- 6 PRESTIGE
- 7 PANNEAUX MULTIPLES
- 8 PRODUITS SPÉCIALISÉS
- 9 MOULURES
- 10 PRODUITS DE PROMOTIONS
- 11 POLITIQUE

PORTE # 9500/?

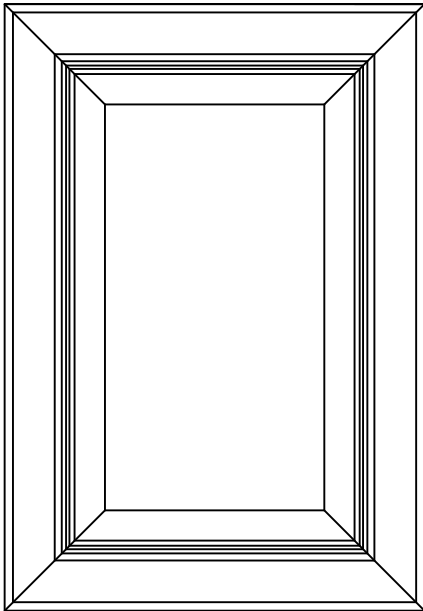

Hauteur et largeur minimum (solide) = 8 1/2"
 Hauteur et largeur minimum (contreplaqué) = 7 1/2"

CADRE # 9505/?

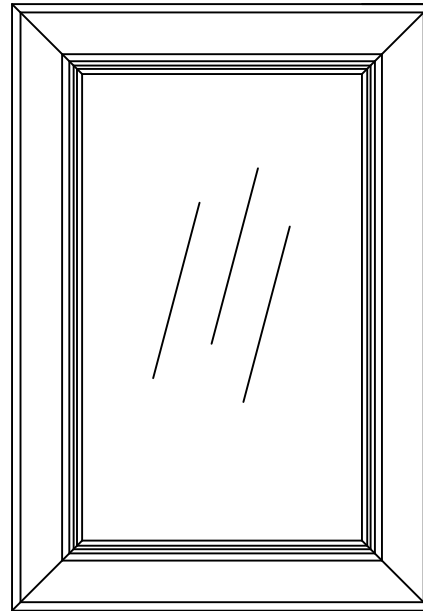

Hauteur et largeur minimum = 7 1/2"

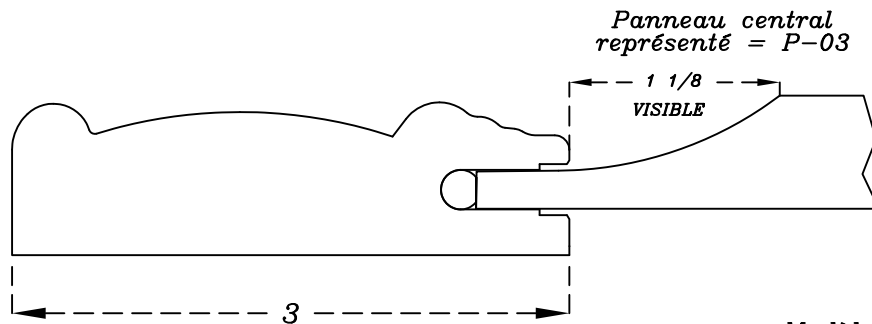

Panneau central représenté = P-03

1 1/8
 VISIBLE

3

Modèle de carrelage

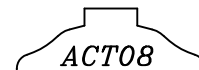

ACT08

FAÇADE 5 PIÈCES: # 9501/?

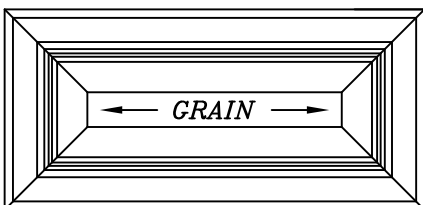

Hauteur et largeur minimum disponibles = 6 1/4"
 (Avec panneau visible de 1/8")

Montants et traverses 1 3/4"

Façade 5 pièces 45°
 avec moulures et panneaux centraux
 correspondant aux portes

Portes

Série prestige

PORTE # 9600/?

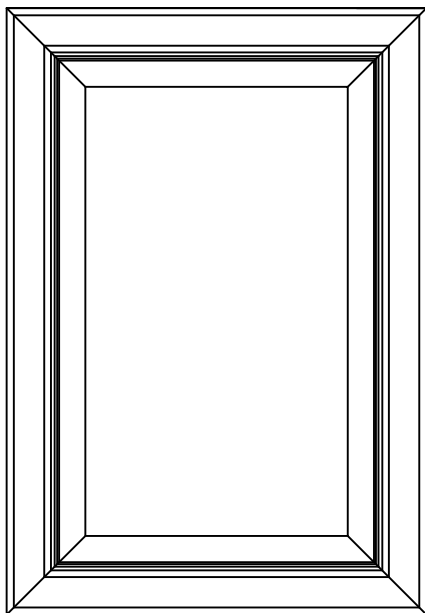

Hauteur et largeur minimum (solide) = 7"
Hauteur et largeur minimum (contreplaqué) = 6"

CADRE # 9605/?

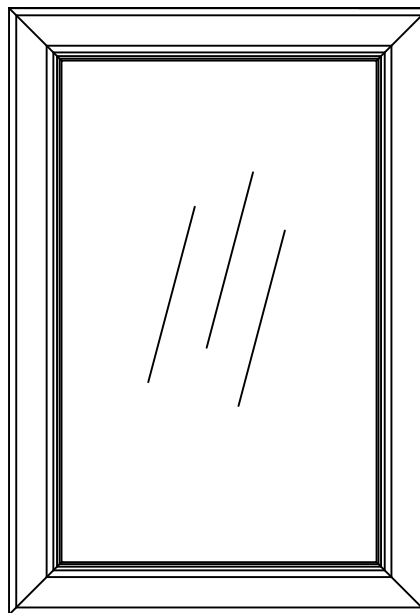

Hauteur et largeur minimum = 6"

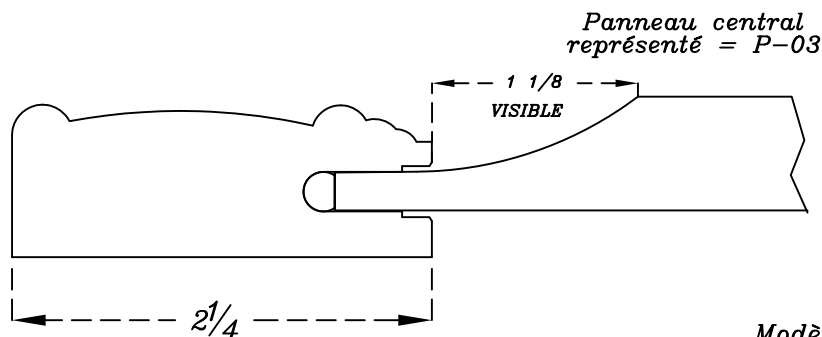

Modèle de carrelage

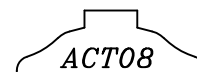

FAÇADE 5 PIÈCES: # 9601/?

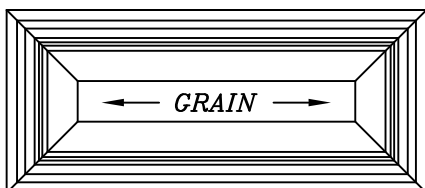

Hauteur et largeur minimum disponibles = 6 1/4"
(Avec panneau visible de 1/8")

Montants et traverses = 1 3/4"

Façade 5 pièces 45°
avec moulures et panneaux centraux
correspondant aux portes

Portes

Série prestige

- 1 PROFILS
- 2 TRADITIONNELLE
- 3 DISTINCTIVE
- 4 CATHÉDRALE
- 5 MOULURES APPLIQUÉES
- 6 PRESTIGE
- 7 PANNEAUX MULTIPLES
- 8 PRODUITS SPÉCIALISÉS
- 9 MOULURES
- 10 PRODUITS DE PROMOTIONS
- 11 POLITIQUE

PORTE # 9700/?

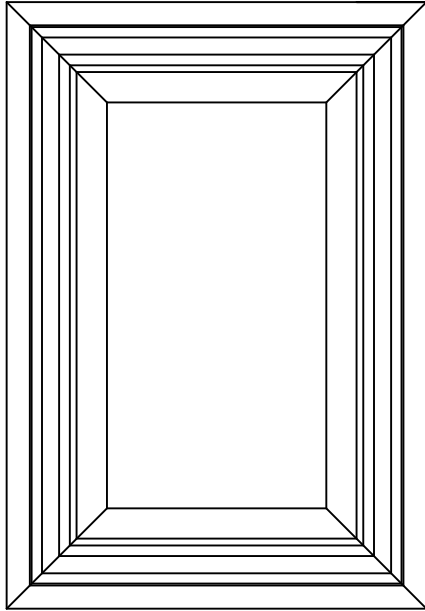

Hauteur et largeur minimum (solide) = 8 1/2"
 Hauteur et largeur minimum (contreplaqué) = 7 1/2"

CADRE # 9705/?

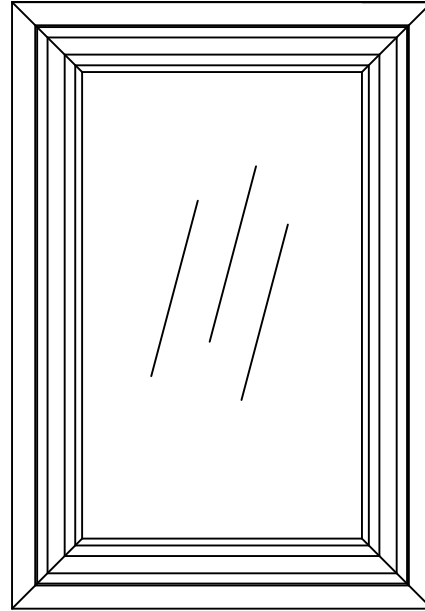

Hauteur et largeur minimum = 7 1/2"

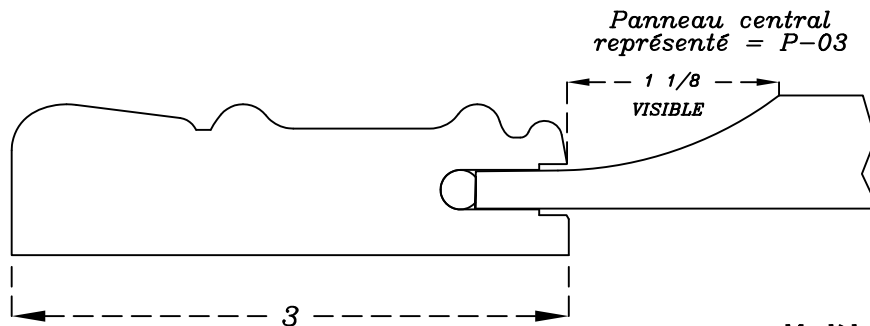

Panneau central représenté = P-03

1 1/8
 VISIBLE

3

Modèle de carrelage

M053

FAÇADE 5 PIÈCES: # 9701/?

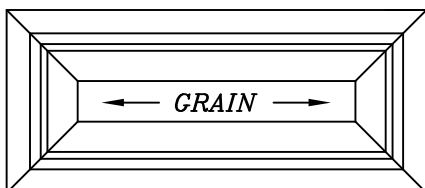

← GRAIN →

Hauteur et largeur minimum disponibles = 6 1/4"
 (Avec panneau visible de 1/8")

Montants et traverses 1 3/4"

Façade 5 pièces 45°
 avec moulures et panneaux centraux
 correspondant aux portes

Portes

Série prestige

PORTE # 9800/?

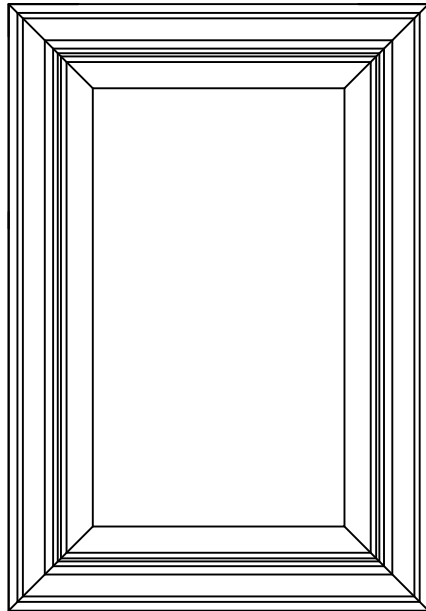

Hauteur et largeur minimum (solide) = 7 1/2"
Hauteur et largeur minimum (contreplaqué) = 6 1/2"

CADRE # 9805/?

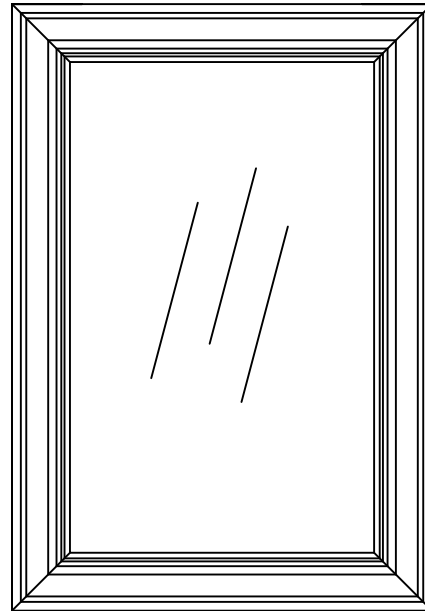

Hauteur et largeur minimum = 6 1/2"

Panneau central représenté = P-03

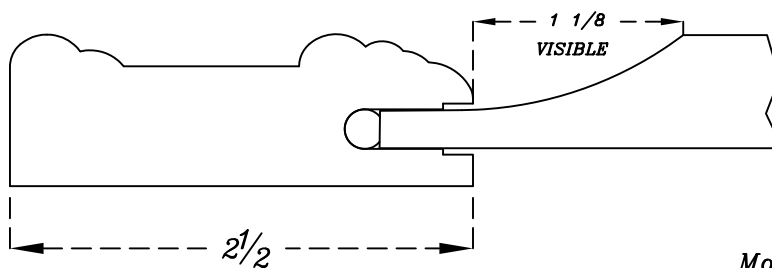

Modèle de carrelage

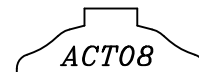

FAÇADE 5 PIÈCES: # 9801/?

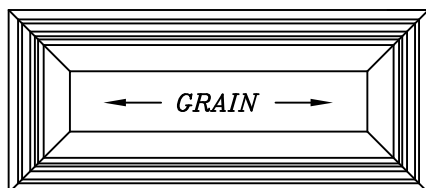

Hauteur et largeur minimum disponibles = 5 3/4"
(Avec panneau visible de 1 1/8")

Montants et traverses standard 1 1/2"
Montants et traverses optionnel 2"

Si l'option de 2" n'est pas spécifiée,
les façades seront produites à 1 1/2"

Façade 5 pièces 45°
avec moulures et panneaux centraux
correspondant aux portes

Portes

Série prestige

- 1 PROFILS
- 2 TRADITIONNELLE
- 3 DISTINCTIVE
- 4 CATHÉDRALE
- 5 MOULURES APPLIQUÉES
- 6 PRESTIGE
- 7 PANNEAUX MULTIPLES
- 8 PRODUITS SPÉCIALISÉS
- 9 MOULURES
- 10 PRODUITS DE PROMOTIONS
- 11 POLITIQUE

PORTE # 9900/?

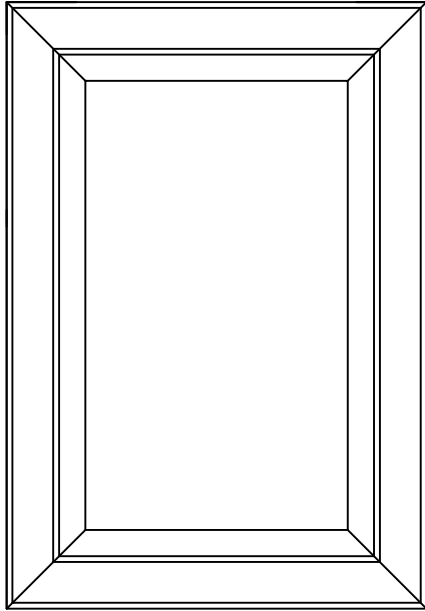

Hauteur et largeur minimum (solide) = 7"
Hauteur et largeur minimum (contreplaqué) = 6"

CADRE # 9905/?

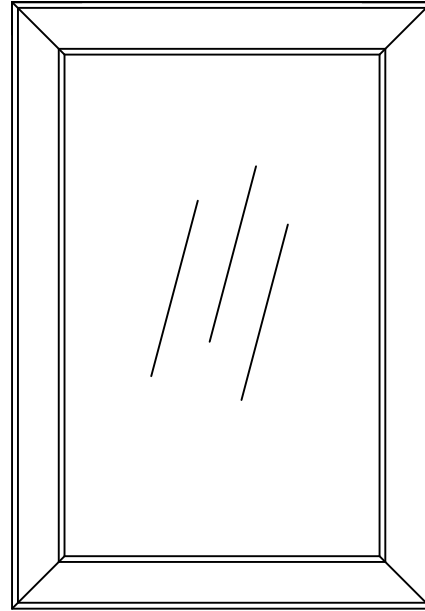

Hauteur et largeur minimum = 6"

Panneau central représenté = P-03

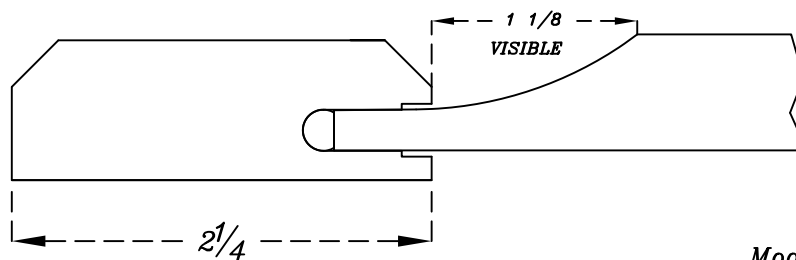

Modèle de carrelage

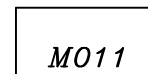

FAÇADE 5 PIÈCES: # 9901/?

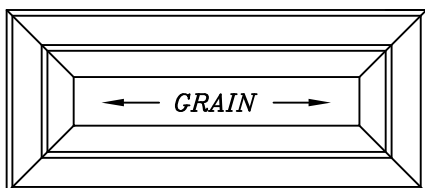

Hauteur et largeur minimum disponibles = 6 1/4"
(Avec panneau visible de 1 1/8")

Montants et traverses = 1 3/4"

Façade 5 pièces 45°
avec moulures et panneaux centraux
correspondant aux portes

WAH1/???

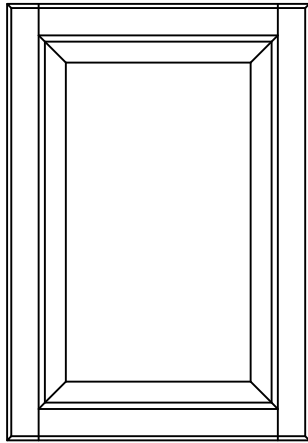

Disponible dans les séries:

Traditionnelle
Distinctive
Mouleurs appliquées
Prestige

WBH1/???

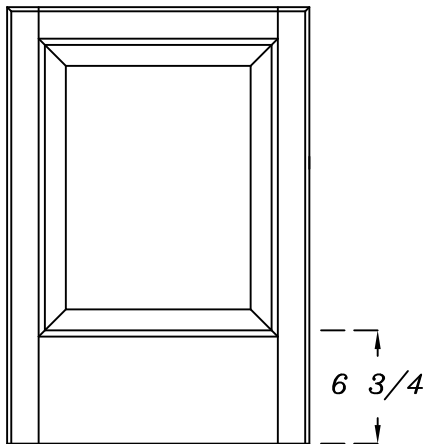

Disponible dans les séries:

Traditionnelle
Distinctive
Mouleurs appliquées

Dessous profilé carré=E-01

*****Notez bien: la base est toujours à 6 3/4" sauf avis contraire de votre part.**

Portes

Panneaux multiples

WAH2/???

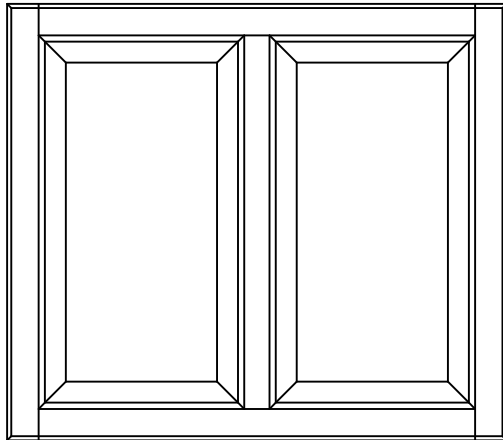

Disponible dans les séries:

Traditionnelle
Distinctive
Moules appliquées
Prestige

WBH2/???

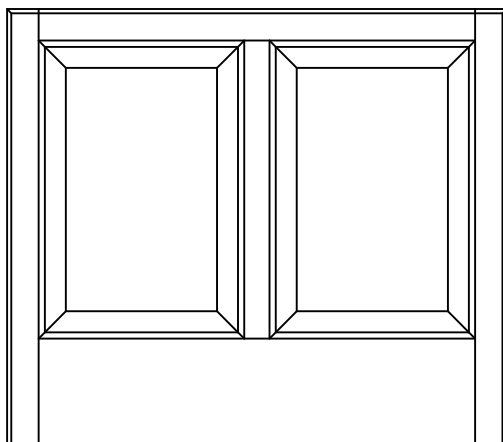

Disponible dans les séries:

Traditionnelle
Distinctive
Moules appliquées

Dessous profilé carré=E-01

*****Notez bien: la base est toujours à 6 3/4" sauf avis contraire de votre part.**

WAH3/???

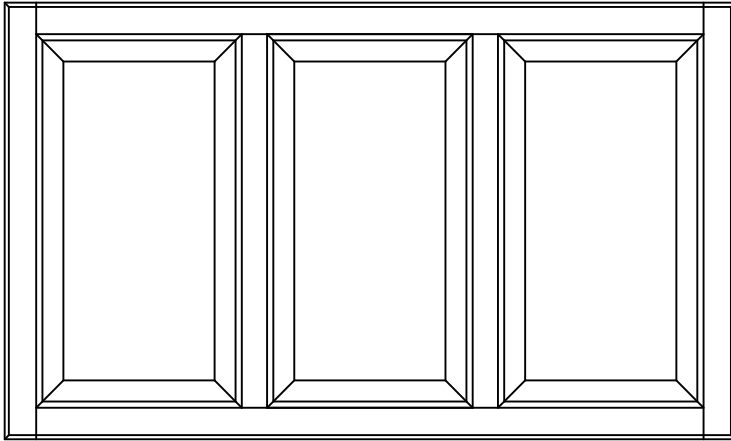

Disponible dans les séries:

Traditionnelle
Distinctive
Moulures appliquées
Prestige

WBH3/???

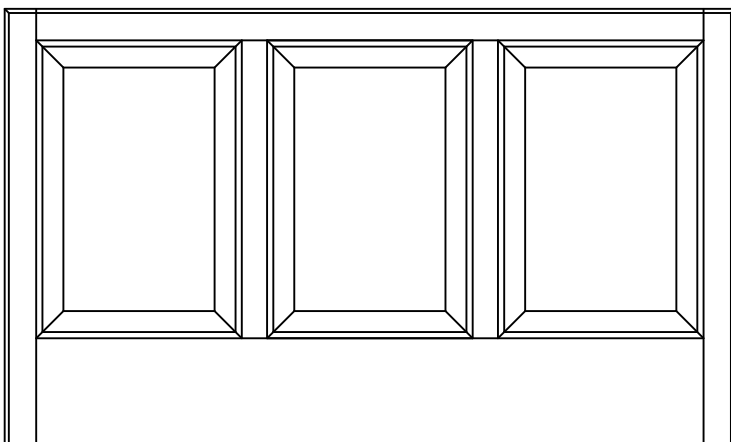

Disponible dans les séries:

Traditionnelle
Distinctive
Moulures appliquées

6 3/4

Dessous profilé carré=E-01

*****Notez bien: la base est toujours à 6 3/4"
sauf avis contraire de votre part.**

Portes

Panneaux multiples

WAH4/???

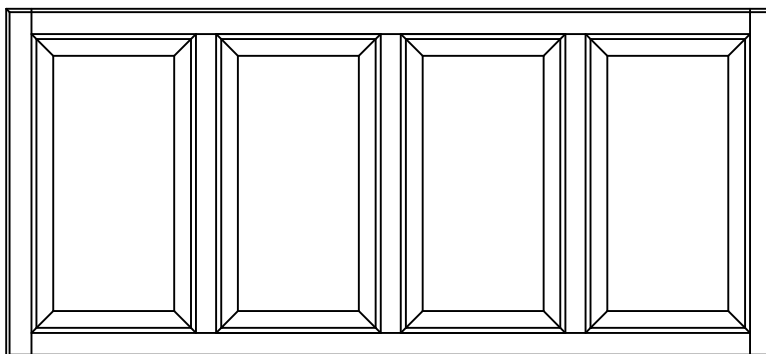

Disponible dans les séries:

Traditionnelle
Distinctive
Moulures appliquées
Prestige

WBH4/???

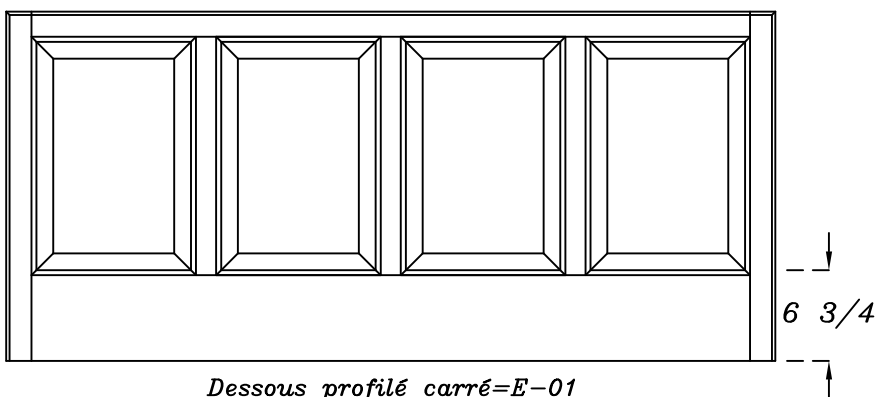

Dessous profilé carré=E-01

*****Notez bien: la base est toujours à 6 3/4" sauf avis contraire de votre part.**

Disponible dans les séries:

Traditionnelle
Distinctive
Moulures appliquées

WAH5/???

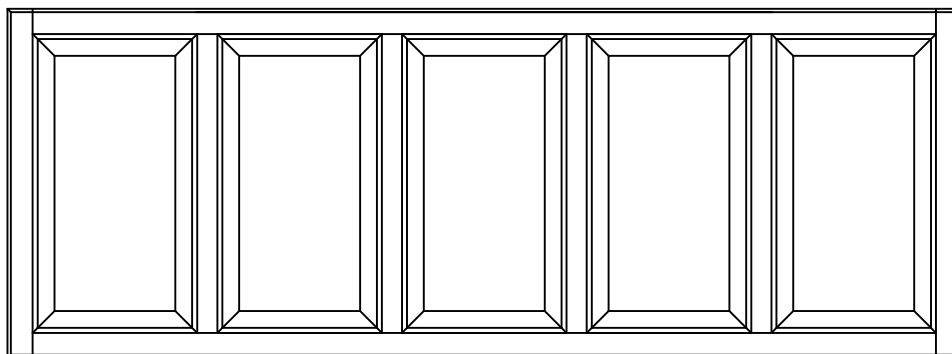

Disponible dans les séries:

Traditionnelle
Distinctive
Moulures appliquées
Prestige

WBH5/???

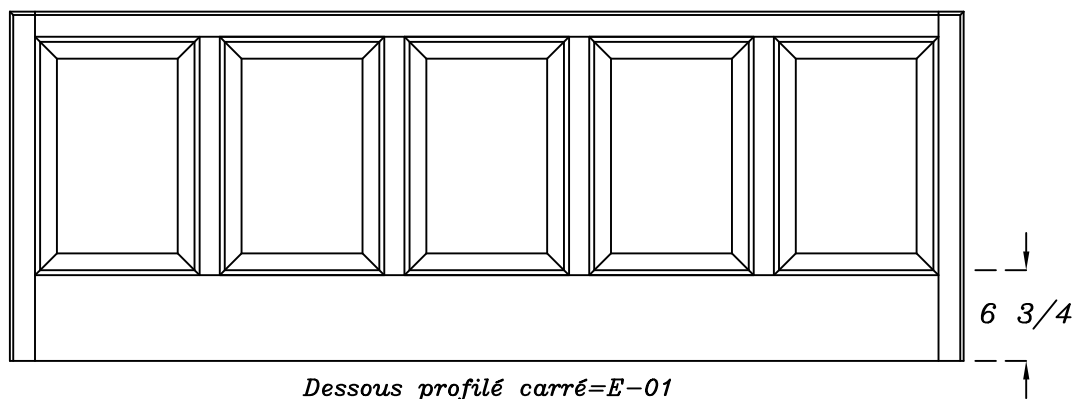

*****Notez bien: la base est toujours à 6 3/4" sauf avis contraire de votre part.**

Disponible dans les séries:

Traditionnelle
Distinctive
Moulures appliquées

Portes

Panneaux multiples

WAH6/???

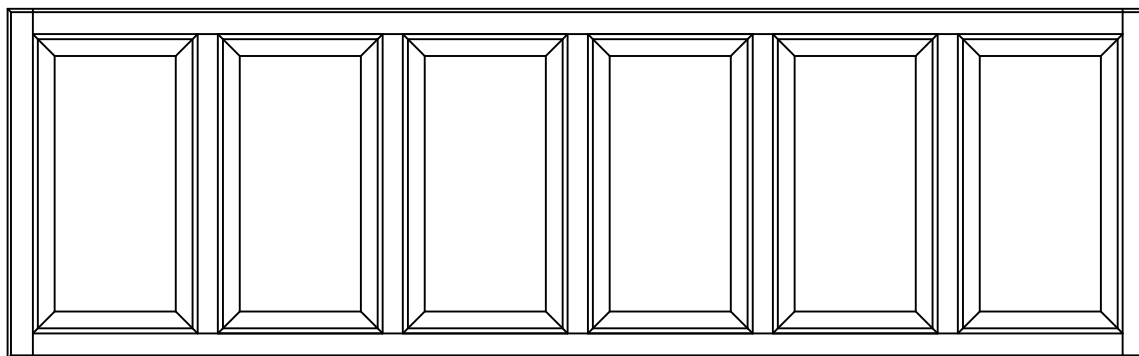

Disponible dans les séries:

Traditionnelle
Distinctive
Moulures appliquées
Prestige

WBH6/???

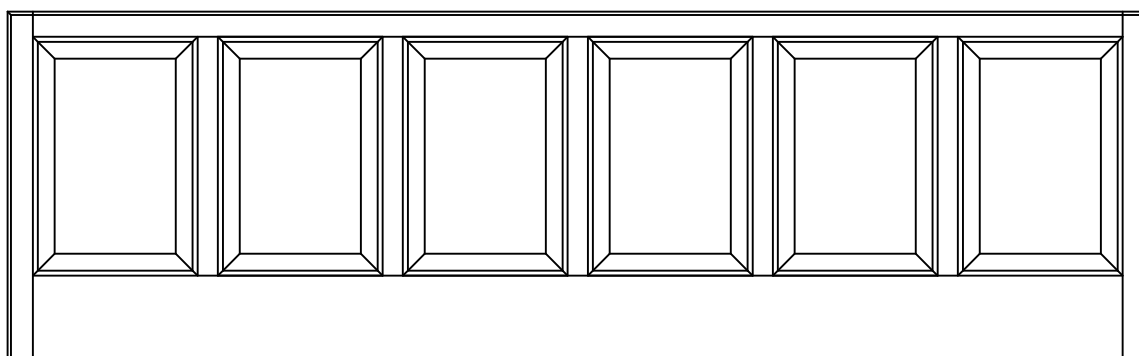

Dessous profilé carré=E-01

*****Notez bien: la base est toujours à 6 3/4" sauf avis contraire de votre part.**

Disponible dans les séries:

Traditionnelle
Distinctive
Moulures appliquées

WAV2/???

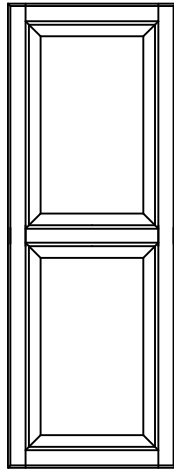

Disponible dans les séries:

Traditionnelle
Distinctive
Moulures appliquées
Prestige

WBV2/???

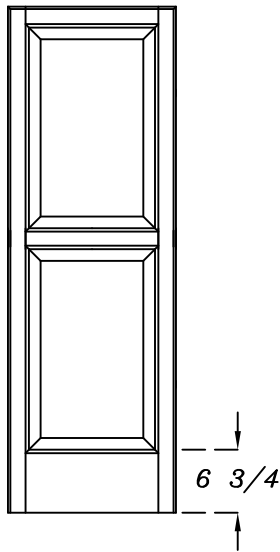

Disponible dans les séries:

Traditionnelle
Distinctive
Moulures appliquées

Dessous profilé carré=E-01

***Notez bien: la base est toujours à 6 3/4"
sauf avis contraire de votre part.

Portes

Panneaux multiples

WAT2/???

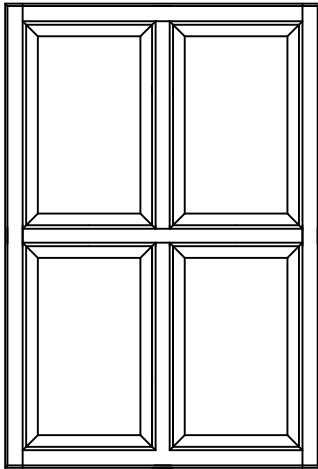

Disponible dans les séries:

Traditionnelle
Distinctive
Moulures appliquées

WBT2/???

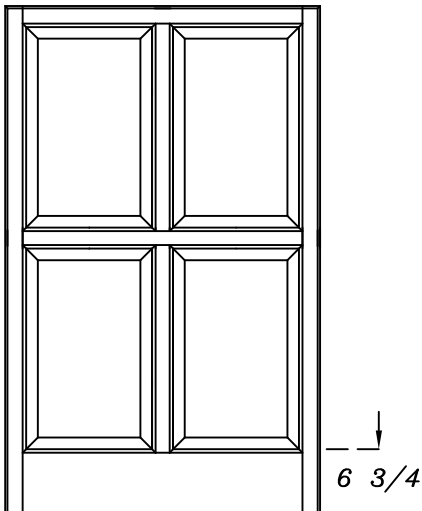

Dessous profilé carré=E-01

*****Notez bien: la base est toujours à 6 3/4" sauf avis contraire de votre part.**

Disponible dans les séries:

Traditionnelle
Distinctive
Moulures appliquées

WAT3/???

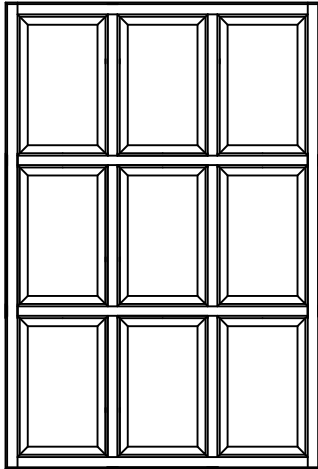

Disponible dans les séries:

Traditionnelle
Distinctive
Moulores appliquées

WBT3/???

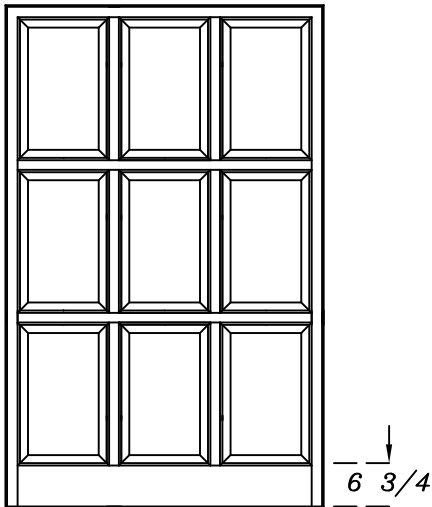

Dessous profilé carré=E-01

***Notez bien: la base est toujours à 6 3/4"
sauf avis contraire de votre part.

Disponible dans les séries:

Traditionnelle
Distinctive
Moulores appliquées

Portes

Panneaux multiples

WRC2/??/?/Ⓜⓓⓔⓐ

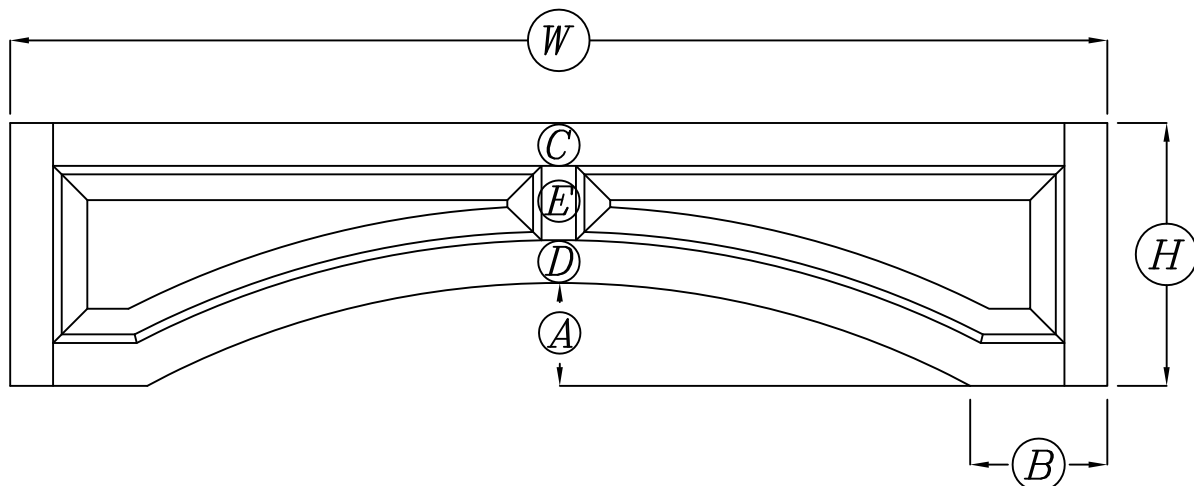

$$\textcircled{H} - \textcircled{A} - \textcircled{D} - \textcircled{C} = \textcircled{E} \text{ (2" minimum)}$$

$$\textcircled{E} = (\text{Visible du panneau} \times 2) + 1/4$$

$$\textcircled{E} = \text{Ne doit pas être inférieur à 2"}$$

Disponible dans la série:

Traditionnelle

Les moulures appliquées disponibles pour les WRC2 sont: AM07, AM08, AM09, AM19 et AM22

Les profils de portes à 45° ne sont pas disponibles

Ⓜ	Largueur	MINIMUM=24"
ⓓ	Hauteur	
ⓔ	Largueur plat	
ⓐ	Hauteur de l'arche	
ⓒ	Largueur de la traverse	
ⓓ	Largueur de la traverse	
ⓔ	Longueur de la traverse centrale	MINIMUM=2"

AMD1/???

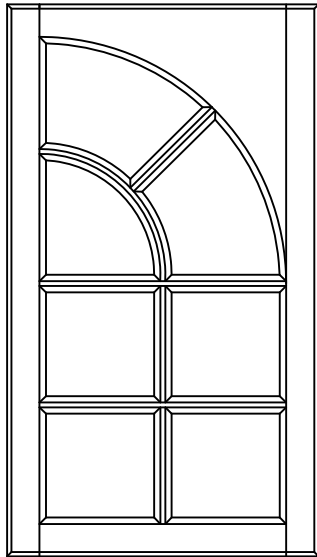

Côté droit représenté

Disponible dans la série:
Traditionnelle
Avec les moulures intérieures:
A/B/C/E/J

AMD2/???

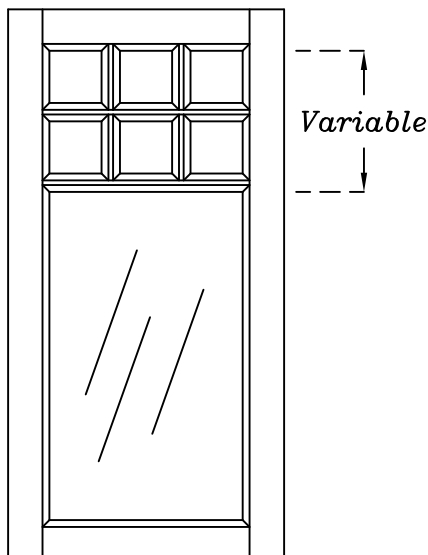

Disponible dans les séries:

Traditionnelle
Distinctive
Moulures appliquées
Prestige

6 carreaux carrés d'égal dimension, la dimension des carreaux s'ajustera à la grandeur du cadre.

LARGEUR MINIMUM 11" basée sur des montants de 2/4"

Lors de votre commande, si vous désirez avoir un plan, il nous fera plaisir de vous en fournir un.

Produits spécialisés

Cadres vitrés
optionnels

AMD3/???

Disponible dans les séries:

Traditionnelle
Distinctive
Moulures appliquées
Prestige

*Les deux carreaux centraux auront toujours
2" ou 1 1/2" X 5", la dimension des carreaux
extérieurs s'ajustera à la grandeur du cadre.*

LARGEUR MINIMUM 13 1/2" basée sur des montants de 2 1/4"

*Lors de votre commande, si vous désirez avoir
un plan, il nous fera plaisir de vous en
fournir un.*

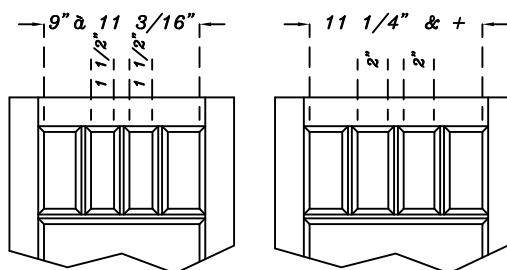
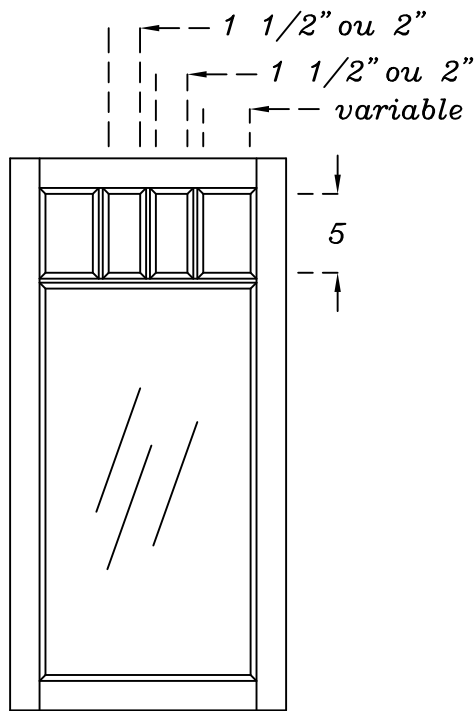

AMD5/???

Disponible dans les séries:

Traditionnelle
Distinctive
Moulures appliquées
Prestige

*Les carreaux auront toujours 2" de haut, la
largeur des carreaux sera divisée en trois
sections égales.*

*LARGEUR MINIMUM 11" basée sur des montants de 2 1/4"
HAUTEUR MINIMUM 12 1/2" basée sur des traverses de 2 1/4"*

*Lors de votre commande, si vous désirez avoir
un plan, il nous fera plaisir de vous en
fournir un.*

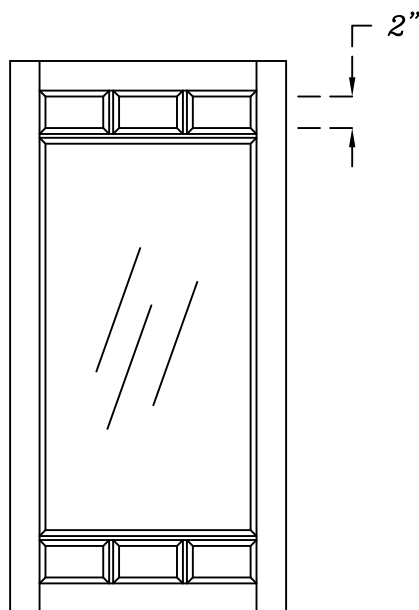

AMD6/???

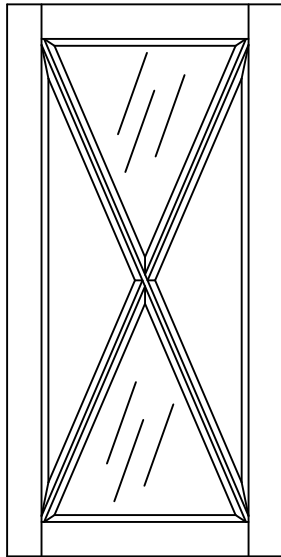

Disponible dans les séries:

Traditionnelle
Moulores appliquées
Prestige

LARGEUR ET HAUTEUR MINIMUM 10" basées sur des montants et traverses de 2/4"

Lors de votre commande, si vous désirez avoir un plan, il nous fera plaisir de vous en fournir un.

AMD7/???

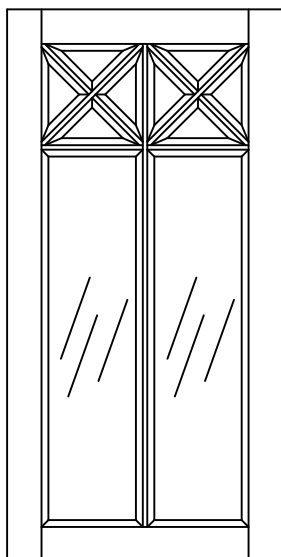

Disponible dans les séries:

Traditionnelle
Moulores appliquées
Prestige

Les deux carreaux du haut seront toujours carrés et varieront de dimensions selon la largeur du cadre.

LARGEUR MINIMUM 12" basée sur des montants de 2/4"

HAUTEUR MINIMUM ne doit pas être inférieure à la largeur

Lors de votre commande, si vous désirez avoir un plan, il nous fera plaisir de vous en fournir un.

Produits spécialisés

Cadres vitrés
optionnels

AMD8/???

Disponible dans les séries:

Traditionnelle
Distinctive
Moulures appliquées
Prestige

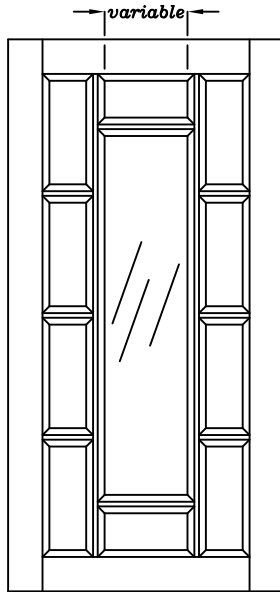

LARGEUR MINIMUM 11 $\frac{1}{4}$ " basée sur des montants de 2 $\frac{1}{4}$ "
HAUTEUR MINIMUM 15" basée sur des traverses de 2 $\frac{1}{4}$ "

Lors de votre commande, si vous désirez avoir un plan, il nous fera plaisir de vous en fournir un.

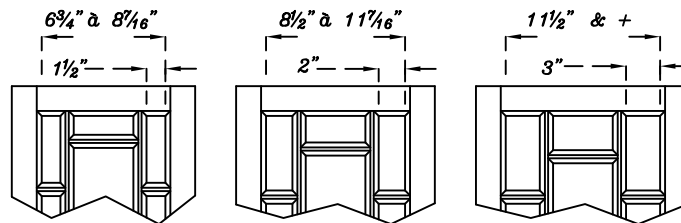

AMD9/???

Disponible dans les séries:

Traditionnelle
Distinctive
Moulures appliquées
Prestige

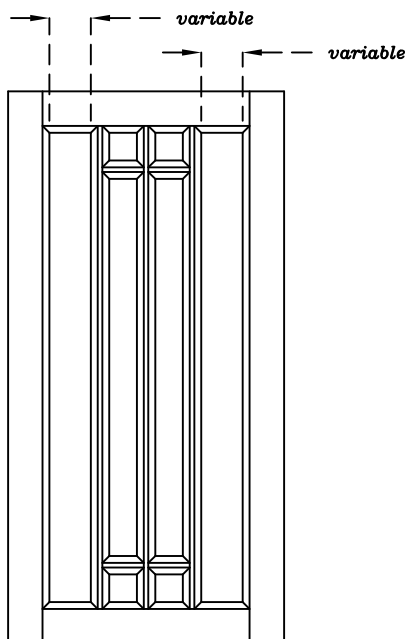

Les deux carreaux centraux du haut et du bas seront toujours carrés et varieront de dimensions selon la largeur du cadre.

LARGEUR MINIMUM 13 $\frac{3}{4}$ " basée sur des montants de 2 $\frac{1}{4}$ "
HAUTEUR MINIMUM 12 $\frac{1}{2}$ " basée sur des traverses de 2 $\frac{1}{4}$ "

Lors de votre commande, si vous désirez avoir un plan, il nous fera plaisir de vous en fournir un.

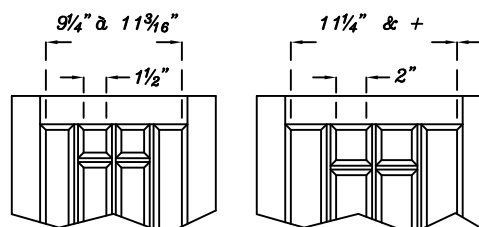

AMD10/???

Disponible dans les séries:

Traditionnelle
Distinctive
Moulures appliquées
Prestige

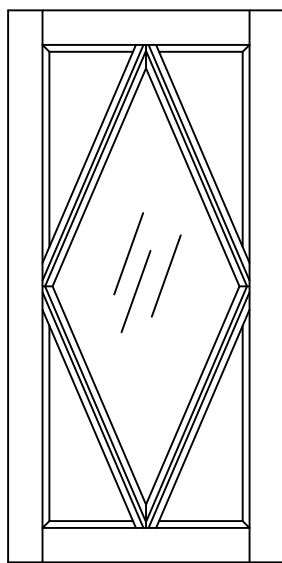

LARGEUR et HAUTEUR MINIMUM 10" basées sur des montants de 2/4"

Lors de votre commande, si vous désirez avoir un plan, il nous fera plaisir de vous en fournir un.

AMD11/???

Disponible dans la série:

Traditionnelle
Avec les moulures intérieures:
A/B/C/E/J

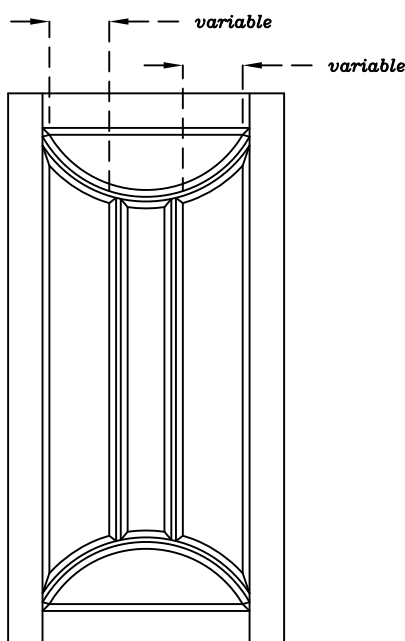

Le carreau central aura une largeur de 1/2", 2" ou 3" selon la largeur du cadre.

Lors de votre commande, si vous désirez avoir un plan, il nous fera plaisir de vous en fournir un.

LARGEUR MINIMUM 11 1/4" basée sur des montants de 2/4"

HAUTEUR MINIMUM 14" basée sur des traverses de 2/4"

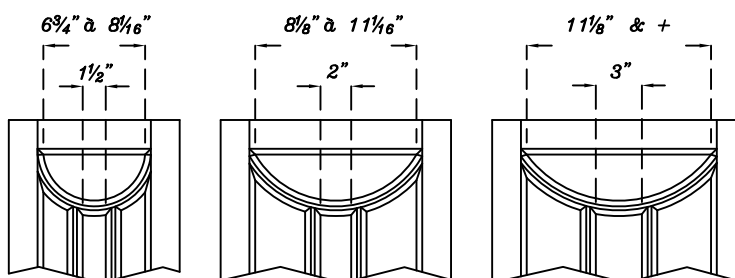

Produits spécialisés

Cadres vitrés optionnels

AMD12/???

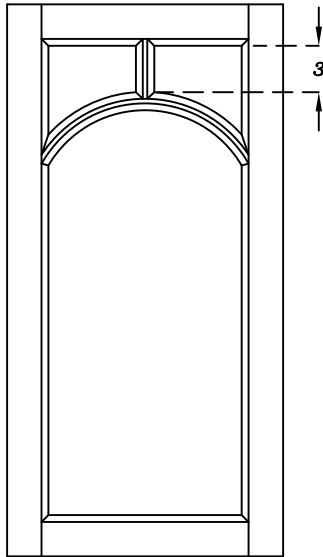

Disponible dans la série:
Traditionnelle
Avec les moulures intérieures:
A/B/C/E/J

LARGEUR MINIMUM 11¼" basée sur des montants de 2¼"
HAUTEUR MINIMUM 12" basée sur des traverses de 2¼"

Lors de votre commande, si vous désirez avoir un plan, il nous fera plaisir de vous en fournir un.

AMD13/???

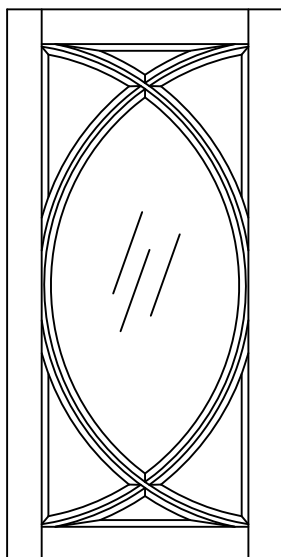

Disponible dans la série:
Traditionnelle
Avec les moulures intérieures:
A/B/C/E/J

LARGEUR MINIMUM 10" basée sur des montants de 2¼"
LA HAUTEUR MINIMUM EST DE DEUX FOIS LA LARGEUR
(EX: 15" de large, la hauteur minimum est de 30")

Lors de votre commande, si vous désirez avoir un plan, il nous fera plaisir de vous en fournir un.

AMD14/????

Disponible dans la série:
Traditionnelle

Avec les moulures intérieures:
C/E/J

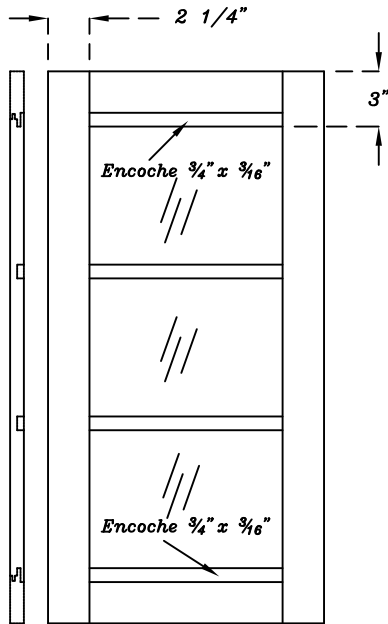

LARGEUR MINIMUM 11 1/4" basée sur des montants de 2 1/4"
HAUTEUR MINIMUM 11 1/2" basée sur des traverses de 2 1/4"

Lors de votre commande, si vous désirez avoir un plan, il nous fera plaisir de vous en fournir un.

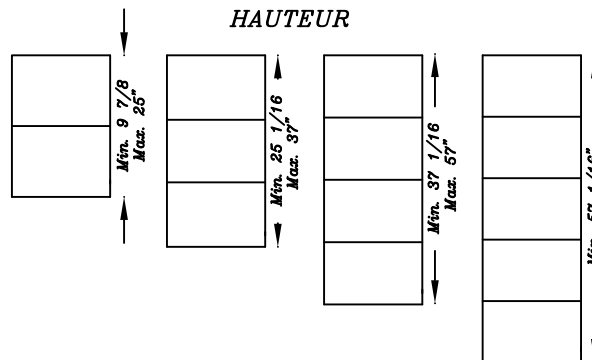

AMD15/????

Disponible dans la série:
Traditionnelle

Avec les moulures intérieures:
A/B/C/E/J

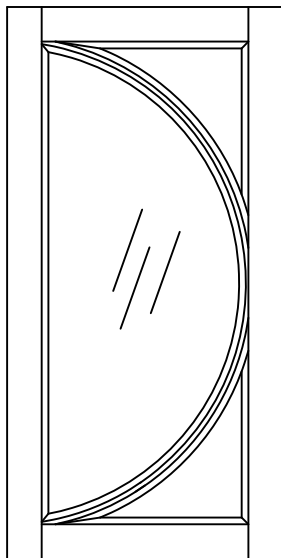

LARGEUR MINIMUM 10" basée sur des montants de 2 1/4"

LA HAUTEUR MINIMUM EST DE DEUX FOIS LA LARGEUR
(EX: 15" de large, la hauteur minimum est de 30")

Lors de votre commande, si vous désirez avoir un plan, il nous fera plaisir de vous en fournir un.

Côté droit représenté

Produits spécialisés

Cadres vitrés
optionnels

AMD16/???

Disponible dans la série:

Traditionnelle

Avec les moulures intérieures:

A/B/C/E/J

Les "V" seront toujours de la même largeur et hauteur, les carreaux centraux verticaux auront toujours la même largeur. Les carreaux latéraux varieront de largeur et hauteur.

Prenez note que les carreaux n'aligneront pas les carreaux du modèle Français

LARGEUR MINIMUM 10" basée sur des montants de 2/4"
HAUTEUR MINIMUM 14 1/2" basée sur des traverses de 2/4"

Lors de votre commande nous vous ferons parvenir un dessin pour approbation de votre part.

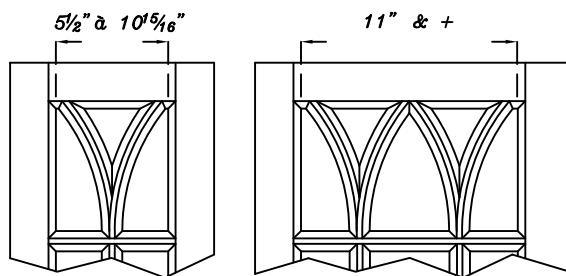
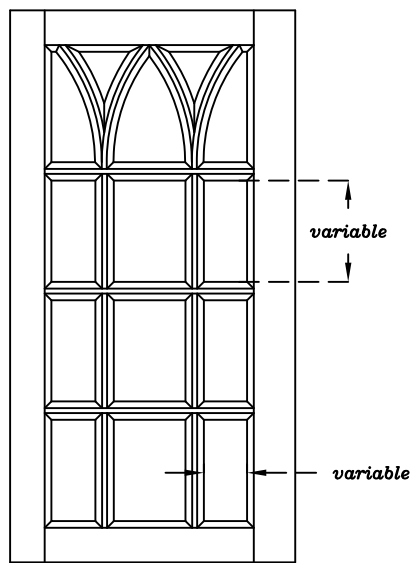

AMD17/???

Disponible dans la série:

Traditionnelle

Avec les moulures intérieures:

A/B/C/E/J

Les "V" seront toujours de la même largeur et hauteur, les carreaux centraux verticaux auront toujours la même largeur. Les carreaux latéraux varieront de largeur et hauteur.

Prenez note que les carreaux n'aligneront pas les carreaux du modèle Français

LARGEUR MINIMUM 10" basée sur des montants de 2/4"
HAUTEUR MINIMUM 23 1/2" basée sur des traverses de 2/4"

Lors de votre commande nous vous ferons parvenir un dessin pour approbation de votre part.

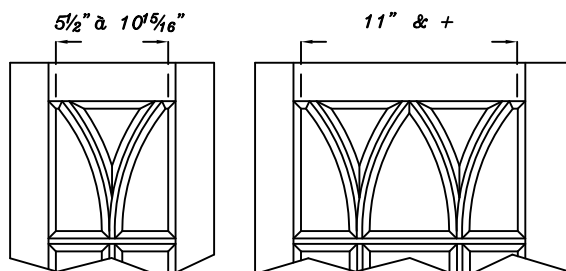
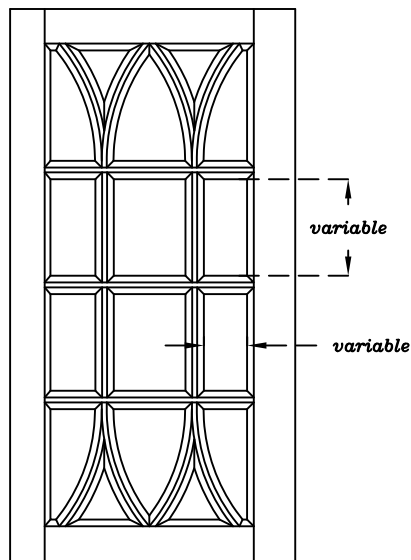

AMD18/???

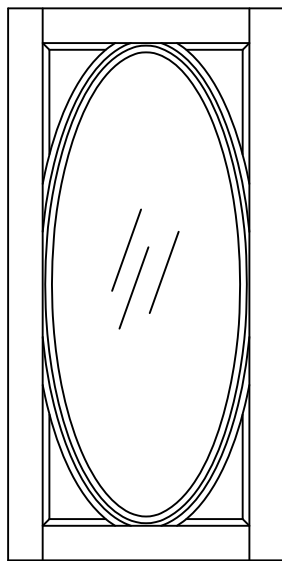

Disponible dans la série:
Traditionnelle
Avec les moulures intérieures:
A/B/C/E/J

Si votre cadre est carré la moulure intérieure sera ronde.

*LARGEUR MINIMUM 11" basée sur des montants de 2/4"
HAUTEUR MINIMUM 14" basée sur des traverses de 2/4"*

Lors de votre commande nous vous ferons parvenir un dessin pour approbation de votre part.

AMD19/???

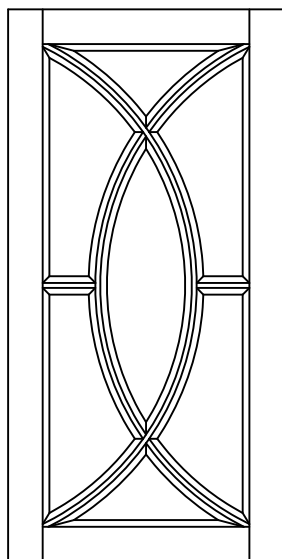

Disponible dans la série:
Traditionnelle
Avec les moulures intérieures:
A/B/C/E/J

*LARGEUR MINIMUM 10" basée sur des montants de 2/4"
HAUTEUR MINIMUM 14" basée sur des traverses de 2/4"*

Lors de votre commande nous vous ferons parvenir un dessin pour approbation de votre part.

Produits spécialisés

Cadres vitrés
optionnels

AMD20/???

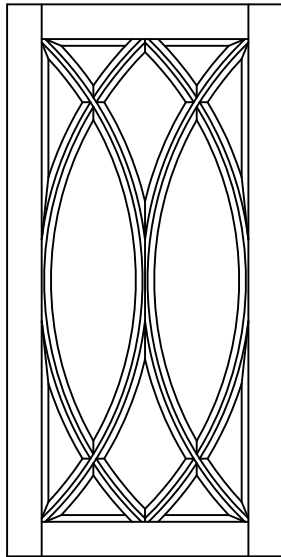

Disponible dans la série:
Traditionnelle
Avec les moulures intérieures:
A/B/C/E/J

LARGEUR MINIMUM 12" basée sur des montants de 2/4"
HAUTEUR MINIMUM 19" basée sur des traverses de 2/4"

*Lors de votre commande nous vous ferons parvenir
un dessin pour approbation de votre part.*

Options de cadres

Cadres vitrés optionnels

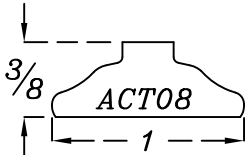
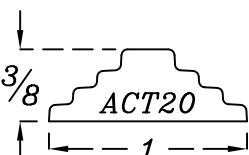
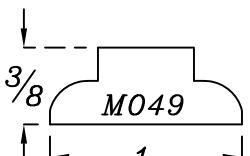
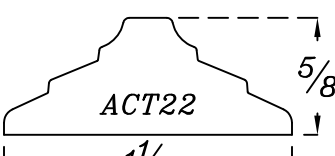
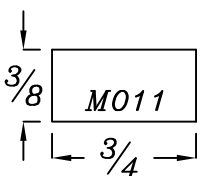
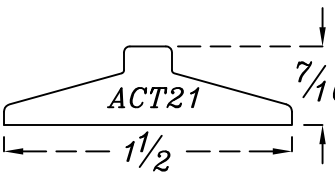
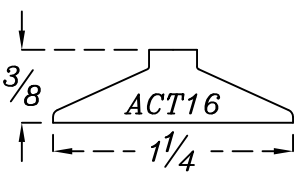
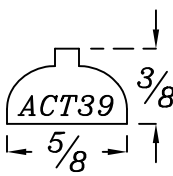
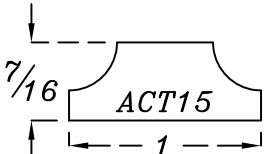
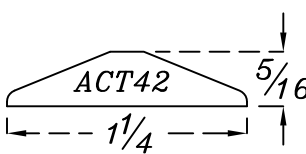
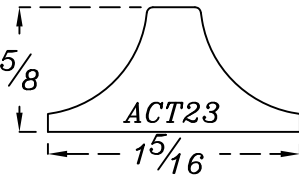
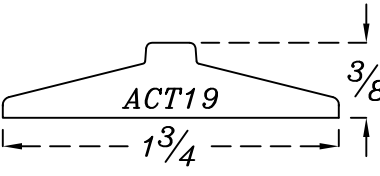
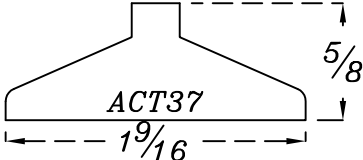
<i>Modèles de carrelages</i>	<i>Moulures intérieures</i>	<i>Modèles de carrelages</i>	<i>Moulures intérieures</i>
	A/F/G/M/P/W		V
	B		X
	C/D/E/H/J/N/O Q/S/Y/3/4/5		Z
	K		2
	L		7
	R		
	T		
	U		

- 1 PROFILS
- 2 TRADITIONNELLE
- 3 DISTINCTIVE
- 4 CATHÉDRALE
- 5 MOULURES APPLIQUÉES
- 6 PRESTIGE
- 7 PANNEAUX MULTIPLES
- 8 PRODUITS SPÉCIALISÉS
- 9 MOULURES
- 10 PRODUITS DE PROMOTIONS
- 11 POLITIQUE

Portes

Options

Chevilles

PORTE # X00/???(CHEVILLES)

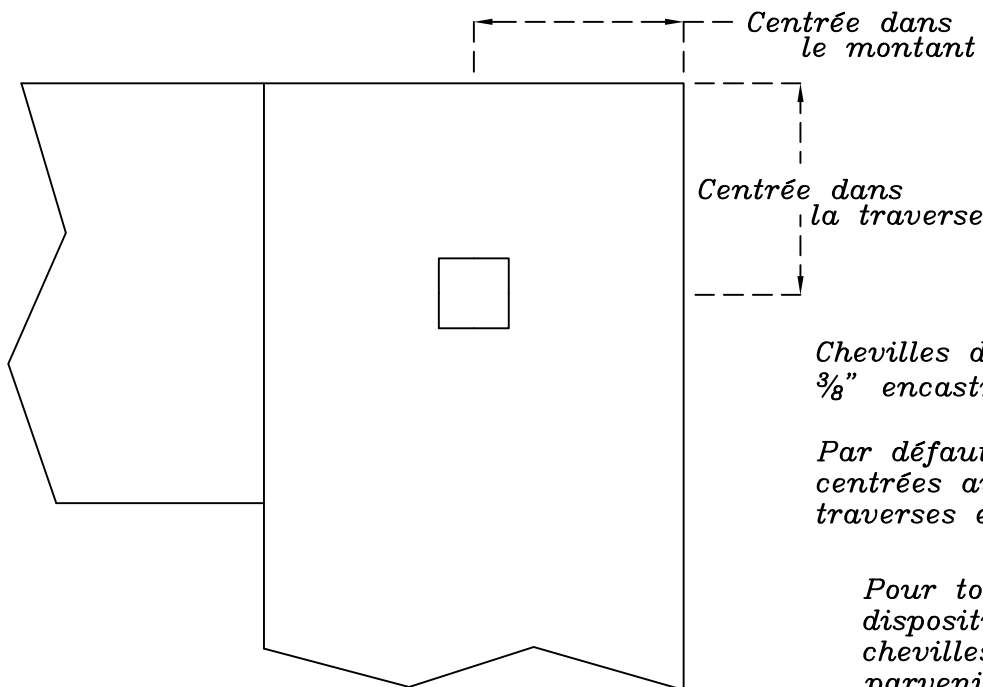

Chevilles disponibles 1/4" et 3/8" encastrées.

Par défaut les chevilles sont centrées avec la largeur des traverses et des montants.

Pour toutes autres dispositions des chevilles faites-nous parvenir vos plans.

Disponible avec les séries Traditionnelle et Distictive

FAÇADE MASSIVE UNIE: # 51/?

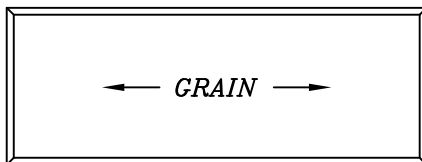

Façade avec profil extérieur correspondant aux portes
***Aucune cheville sur façade massive unie

FAÇADE 5 PIÈCES: # X01/???(CHEVILLES)

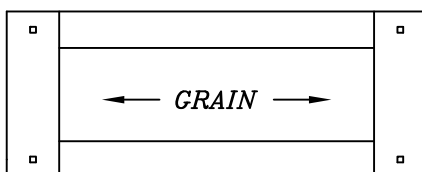

Façade 5 pièces avec profil extérieur, moulure intérieure et profil de panneau correspondant aux portes + chevilles 1/4" ou 3/8".

TROU DE PENTURE (type A)

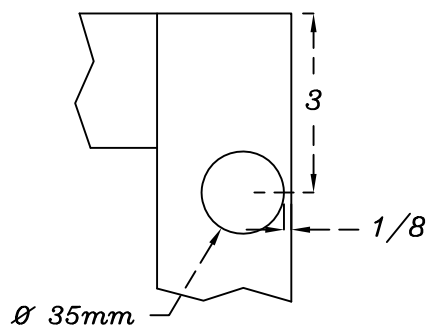

Hauteur	Nombre de trous
9" à 39"	2
39 $\frac{1}{16}$ " à 60"	3
60 $\frac{1}{16}$ " à 80"	4
80 $\frac{1}{16}$ " et plus	5

- * Les portes de 9" à 39" auront 2 trous de penture.
- * Les portes de 39 $\frac{1}{16}$ " à 60" auront 3 trous de penture dont 1 sera centré.
- * Les portes de 60 $\frac{1}{8}$ " à 80" auront 4 trous de penture dont 2 seront à 22" des bouts.
- * Les portes de 80 $\frac{1}{8}$ " et plus auront 5 trous de penture dont 2 seront à 22" des bouts et 1 au centre.
- * Pour toutes autres dispositions des trous faites-nous part de vos mesures.

TROU DE PENTURE (type B)

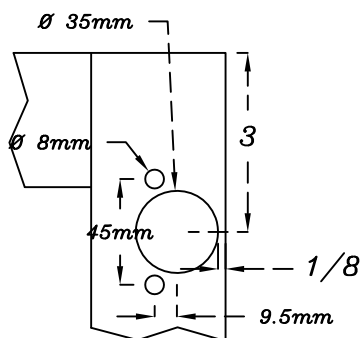

Hauteur	Nombre de trous
9" à 39"	2
39 $\frac{1}{16}$ " à 60"	3
60 $\frac{1}{16}$ " à 80"	4
80 $\frac{1}{16}$ " et plus	5

- * Les portes de 9" à 39" auront 2 trous de penture.
- * Les portes de 39 $\frac{1}{16}$ " à 60" auront 3 trous de penture dont 1 sera centré.
- * Les portes de 60 $\frac{1}{8}$ " à 80" auront 4 trous de penture dont 2 seront à 22" des bouts.
- * Les portes de 80 $\frac{1}{8}$ " et plus auront 5 trous de penture dont 2 seront à 22" des bouts et 1 au centre.
- * Pour toutes autres dispositions des trous faites-nous part de vos mesures.

Produits spécialisés

Façades d'électroménagers

APF1/?

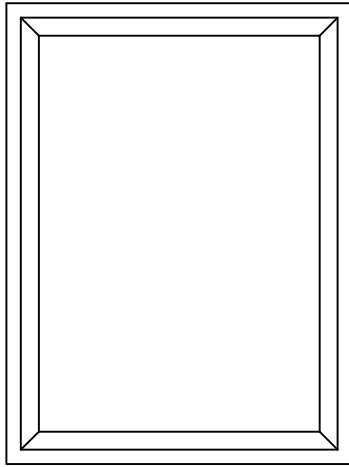

Panneau central représenté = P-02

DEVANT

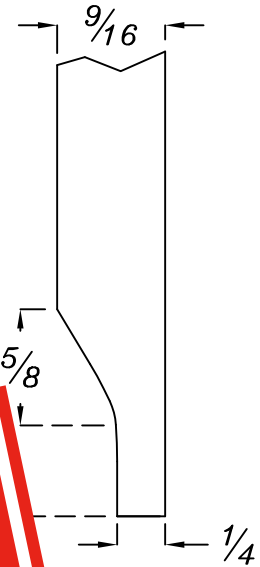

OPTIONS

?	Profils de panneaux intérieurs	SOLIDE	P-01 À P-40	S-01 À S-17
		MDF	M-01 À M-75	M-51 À M-517



APF2/???

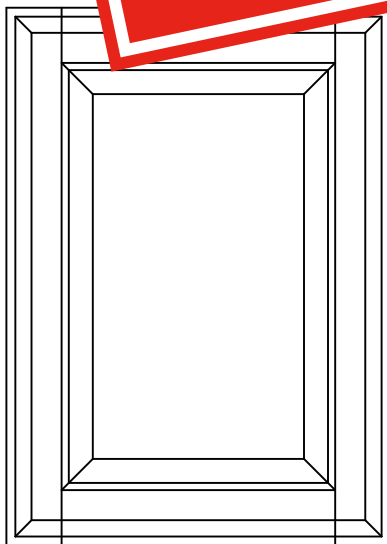

moulure intérieure représentée = A

DEVANT

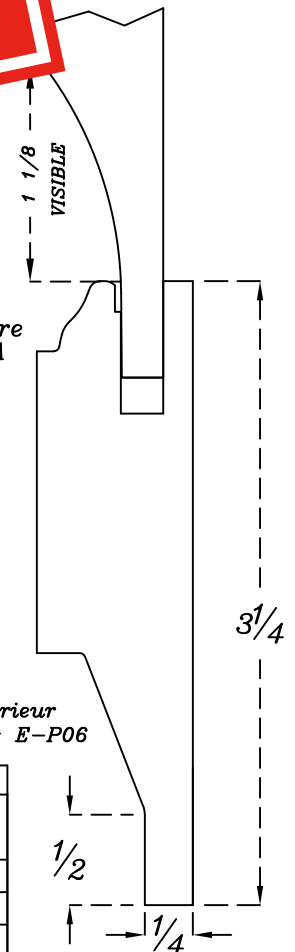

OPTIONS

?	Profils extérieurs	E-01 à E-58			
?	Moulures intérieures	A/B/F/G/J/K/L/M/N/P/Q R/T/U/V/W/X/Z/2/3/5	C/D/O/Y/4/7	E/H/S	
?	Profil de panneaux intérieurs	SOLIDE	P-01 À P-65	S-01 À S-17	P-23
		contreplaqué	V-01 À V-21	V-01 À V-21	V-05 À V-07
		MDF	M-01 À M-75	M-51 À M-517	M-V5 À M-V7
		M-V1 À M-V3	M-V1 À M-V3		

profil extérieur représenté = E-P06

Produits spécialisés

Cadres à four Cadres pour boîte à pain

OVF01 / ① ② ③ ④ ? / ...

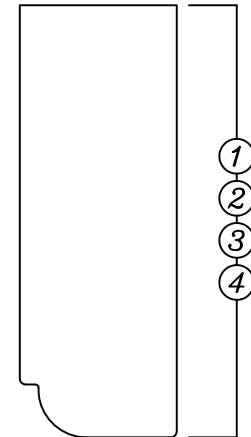
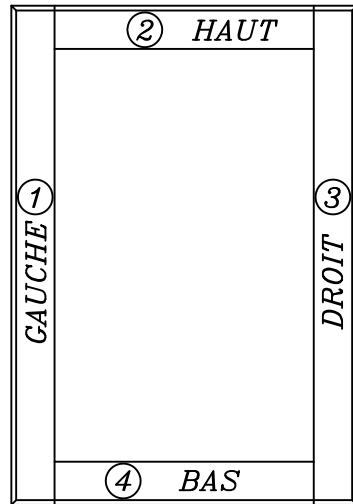

profil extérieur
représenté = E-04

OPTIONS

①②③④	Largeur des traverses	MINIMUM = 1"
?	Profils extérieurs	E-01 à E-41
...	Côté(s) à profiler	G=gauche/D=droit/H=haut/B=bas

APG01 / ① ② ③ ? / ...

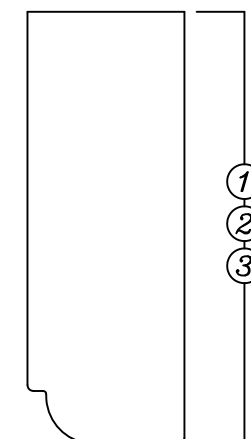
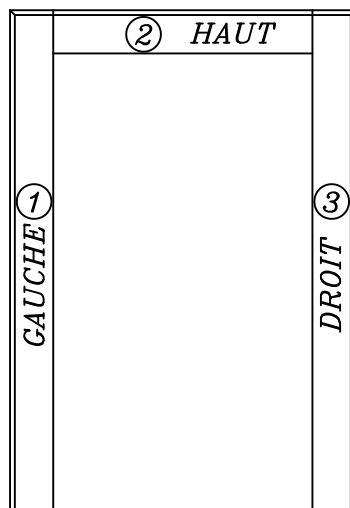

profil extérieur
représenté = E-04

OPTIONS

①②③	Largeur des traverses	MINIMUM = 1"
?	Profils extérieurs	E-01 à E-41
...	Côté(s) à profiler	G=gauche/D=droit/H=haut/B=bas

1
PROFILS

2
TRADITIONNELLE

3
DISTINCTIVE

4
CATHÉDRALE

5
MOULURES
APPLIQUÉES

6
PRESTIGE

7
PANNEAUX
MULTIPLES

8
PRODUITS
SPÉCIALISÉS

9
MOULURES

10
PRODUITS DE
PROMOTIONS

11
POLITIQUE

Produits spécialisés

Cadres à four Cadres pour boîte à pain

OVF02 / (A) (B) (1) (2) (3) (4) (5) (6) (7) ? / ...

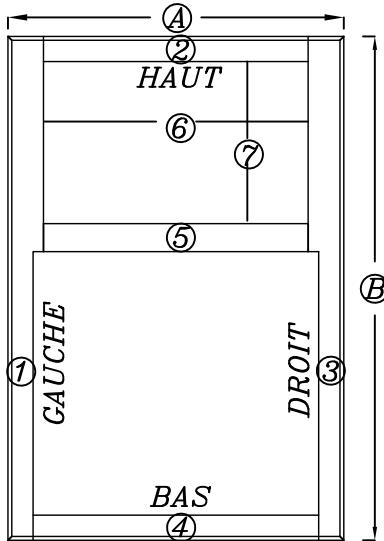

DEVANT

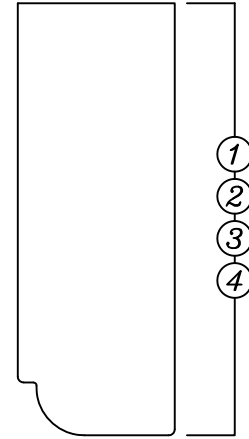

profil extérieur représenté = E-04

OPTIONS

(A)	Largeur	
(B)	Hauteur	
(1)(2)(3)(4)(5)	Largeur des traverses	MINIMUM = 1"
(6)	Largeur de l'accès	
(7)	Hauteur de l'accès	
?	Profils extérieurs	E-01 à E-41
...	Côté(s) à profiler	G=gauche/D=droit/H=haut/B=bas

OVF03 / (A) (B) (1) (2) (3) (5) (6) (7) ? / ...

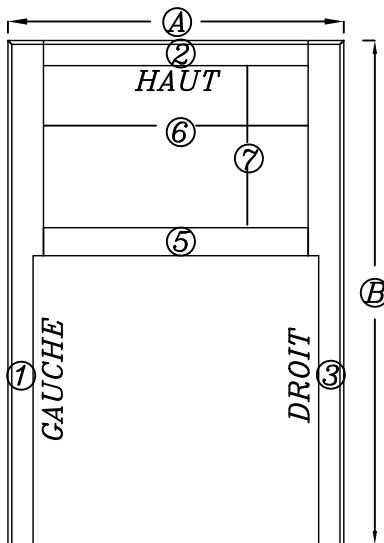

DEVANT

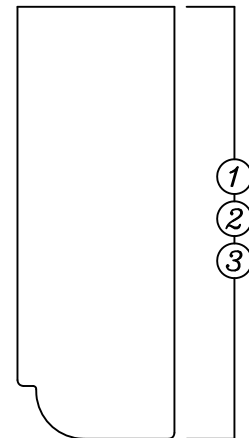

profil extérieur représenté = E-04

OPTIONS

(A)	Largeur	
(B)	Hauteur	
(1)(2)(3)(5)	Largeur des traverses	MINIMUM = 1"
(6)	Largeur de l'accès	
(7)	Hauteur de l'accès	
?	Profils extérieurs	E-01 à E-41
...	Côté(s) à profiler	G=gauche/D=droit/H=haut/B=bas

Produits spécialisés

Cadres à four Cadres pour boîte à pain

OVF04 / (A) (B) ? / ...

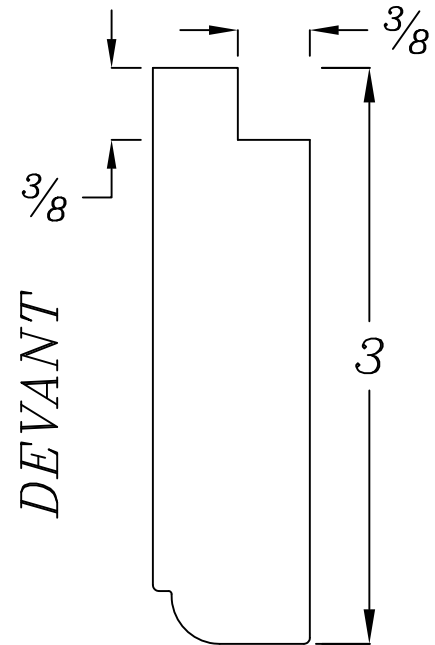
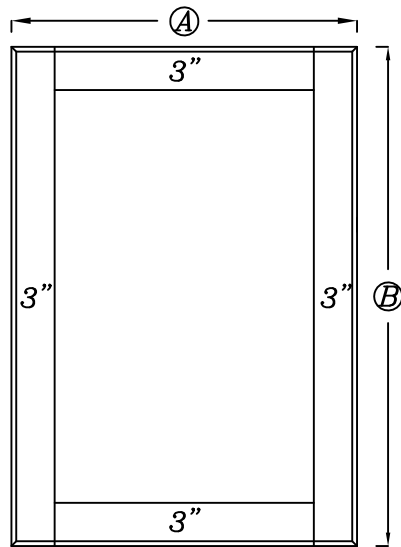

profil extérieur représenté = E-04

OPTIONS

(A)	Largeur	
(B)	Hauteur	
?	Profil extérieur	E-01 à E-40; sauf E-09
...	Côté à profiler	L=gauche/R=droit/T=dessus/B=bas

OVF05 / (A) (B) ? / ...

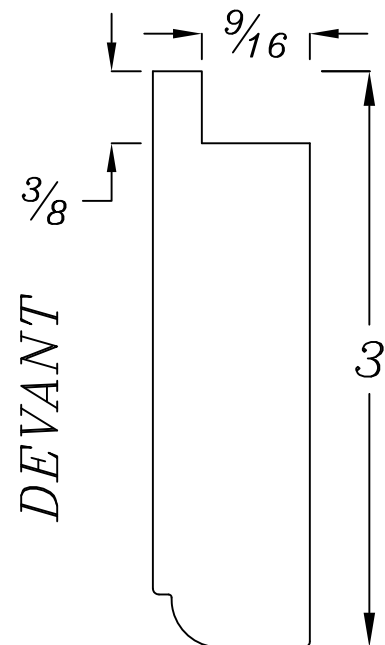
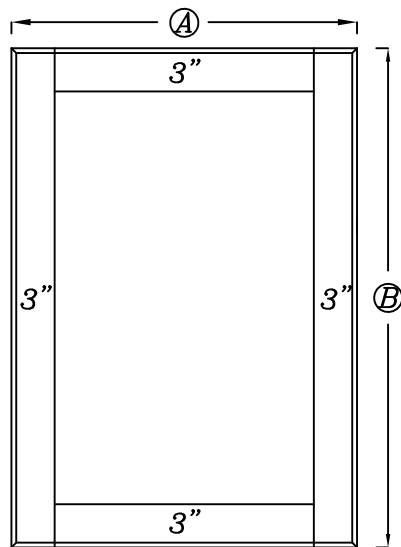

profil extérieur représenté = E-04

OPTIONS

(A)	Largeur	
(B)	Hauteur	
?	Profil extérieur	E-01 à E-40; sauf E-09
...	Côté à profiler	L=gauche/R=droit/T=dessus/B=bas

- 1 PROFILS
- 2 TRADITIONNELLE
- 3 DISTINCTIVE
- 4 CATHÉDRALE
- 5 MOULURES APPLIQUÉES
- 6 PRESTIGE
- 7 PANNEAUX MULTIPLES
- 8 PRODUITS SPÉCIALISÉS
- 9 MOULURES
- 10 PRODUITS DE PROMOTIONS
- 11 POLITIQUE

FL01/ ①② ,HCP ?/...

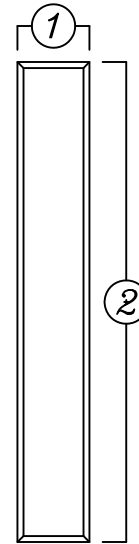

En utilisant le code HCP vous avez la possibilité de faire finir le profil extérieur de votre choix à la hauteur désirée.

OPTIONS

①	Largeur	MINIMUM=2 1/2"
②	Hauteur	MINIMUM=24"
HCP	Hauteur du coup de pied (profil extérieur)	
?	Profils extérieurs	E-01 à E-58
...	côté(s) à profiler	G=gauche/D=droit/H=haut/B=bas

N'hésitez pas à nous faire parvenir toutes autres spécifications ou nouveaux modèles de pilastres pour que nous puissions vous faire une soumission.

FL02/ ① ② A,B,HCP, ?/...

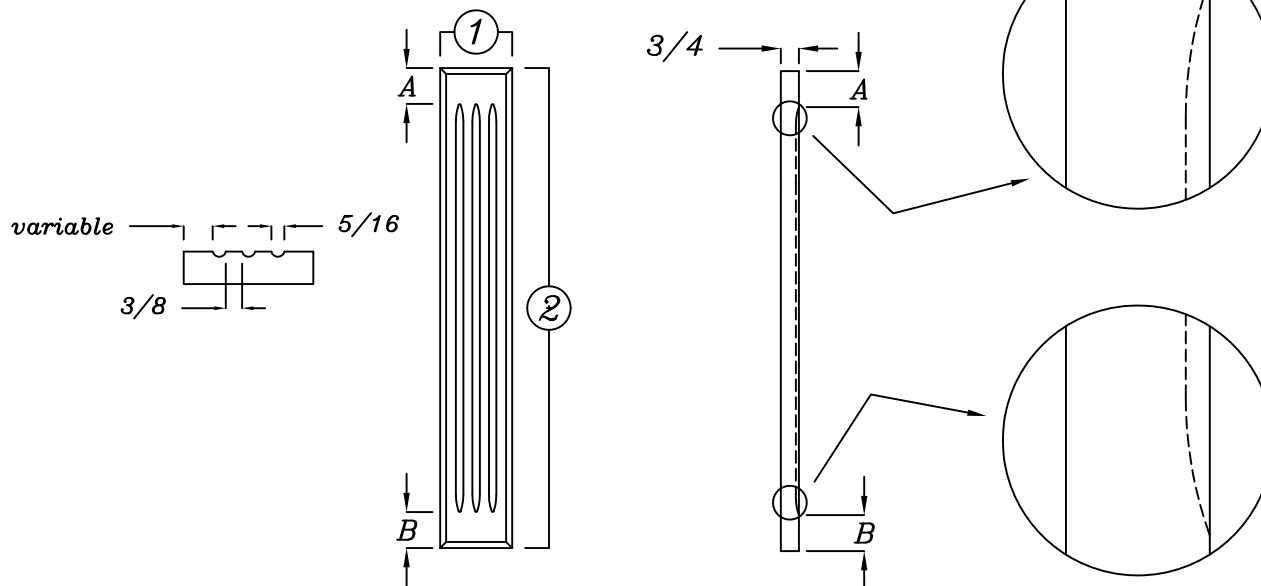

Flûtes disponibles en largeur de 5/16" seulement

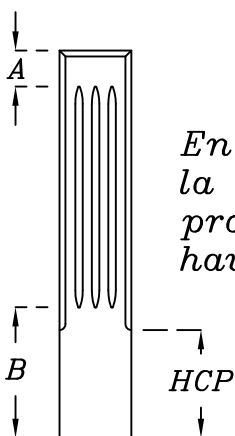

En utilisant le code HCP vous avez la possibilité de faire finir le profil extérieur de votre choix à la hauteur désirée.

OPTIONS

①	Largeur	MINIMUM=2 1/2"
②	Hauteur	MINIMUM=24"
A	Mesure entre le haut du pilastre et la fin des flûtes	
B	Mesure entre le bas du pilastre et la fin des flûtes	
HCP	Hauteur du coup de pied (profil extérieur)	
?	Profils extérieurs	E-01 à E-58
...	côté(s) à profiler	G=gauche/D=droit/H=haut/B=bas

Largeur ①	Nombre de flûtes 5/16"
2 1/2" à 4 1/4"	3
4 5/16" à 4 15/16"	4
5" à 5 15/16"	5
6"	6

FL04/ ① ② ?/...

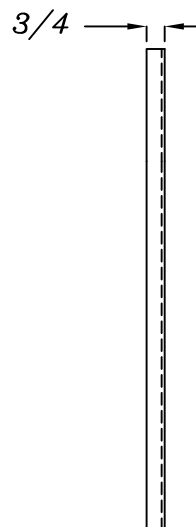
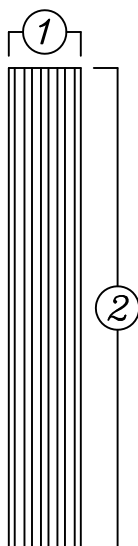
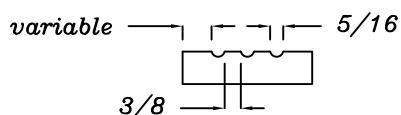

Flûtes disponibles en largeur de 5/16" seulement

OPTIONS

①	Largeur	MINIMUM=2 1/2"
②	Hauteur	MINIMUM=24"
?	Profils extérieurs	E-01 à E-58
...	côté(s) à profiler	G=gauche/D=droit/H=haut/B=bas

Largeur ①	Nombre de flûtes 5/16"	Diamètre rosettes
2 1/2" à 4 1/4"	3	2 1/8"
4 5/16" à 4 15/16"	4	2 1/8"
5" à 5 15/16"	5	2 1/8"
6"	6	4

FL06/ ① ② B,HCP, ?/...

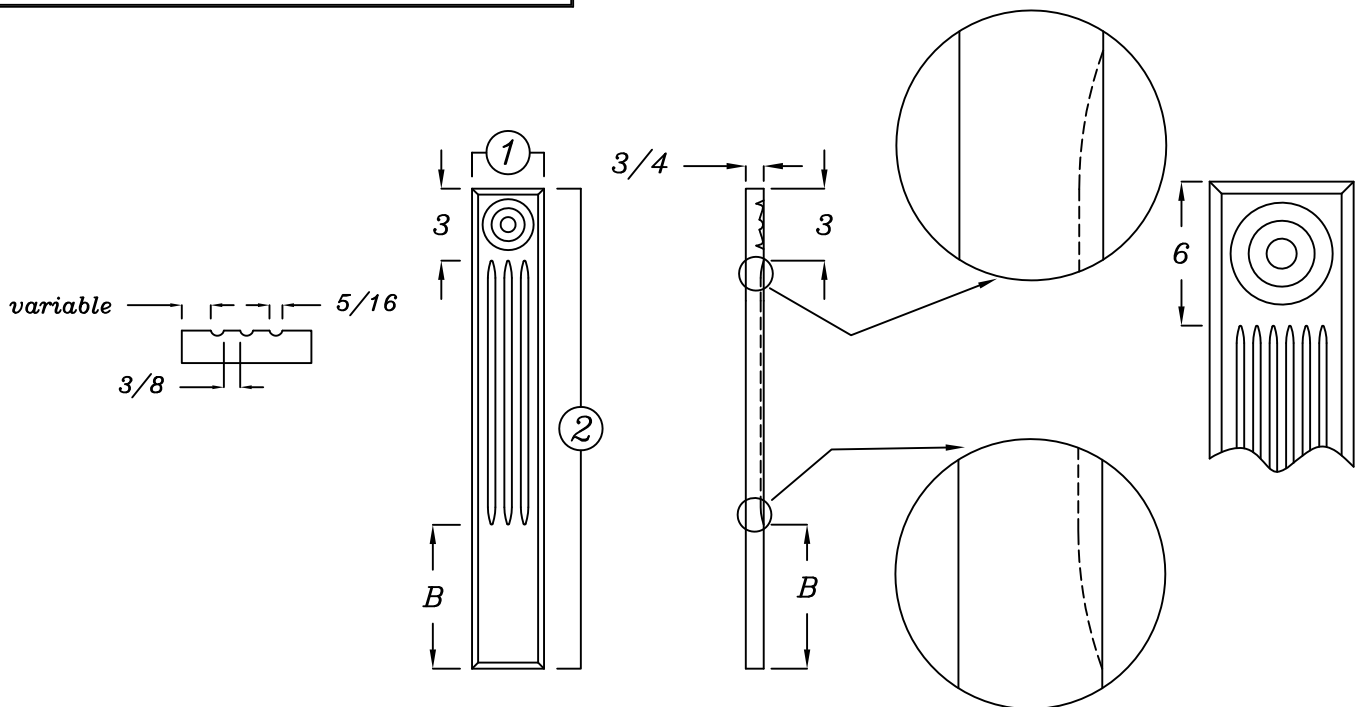

Flûtes disponibles en largeur de 5/16" seulement

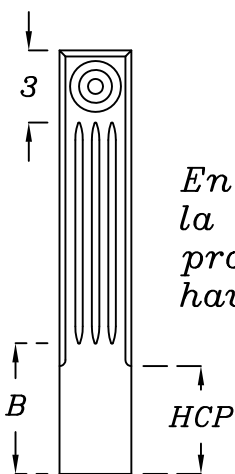

En utilisant le code HCP vous avez la possibilité de faire finir le profil extérieur de votre choix à la hauteur désirée.

OPTIONS

①	Largeur	MINIMUM=2 1/2"
②	Hauteur	MINIMUM=24"
B	Mesure entre le bas du pilastre et la fin des flûtes	
HCP	Hauteur du coup de pied (profil extérieur)	
?	Profils extérieurs E-01 à E-58	
...	côté(s) à profiler G=gauche/D=droit/H=haut/B=bas	

Largeur ①	Nombre de flûtes 5/16"
2 1/2" à 4 1/4"	3
4 5/16" à 4 15/16"	4
5" à 5 15/16"	5
6"	6

FL08/ ① ② A,B,C,D,HCP, ??/...

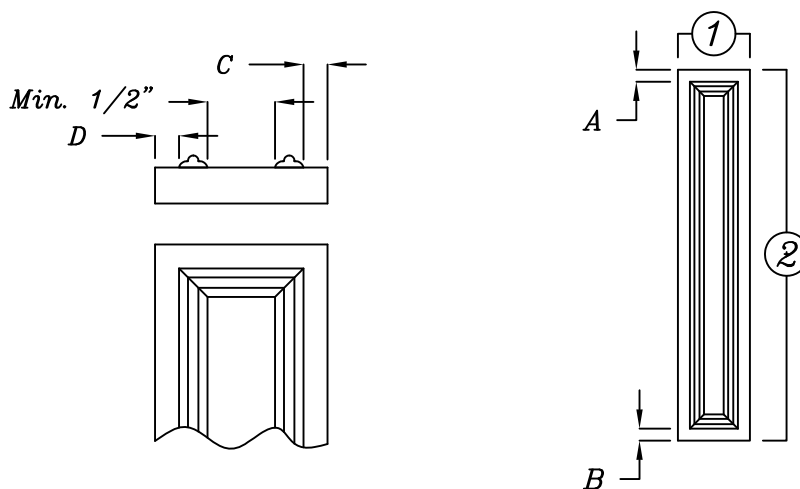

OPTIONS

①	Largeur	MINIMUM=2 1/2"
②	Hauteur	MINIMUM=24"
A	Mesure entre la moulure et le haut du pilastre	
B	Mesure entre la moulure et le bas du pilastre	
C	Distance entre la moulure et le côté droit du pilastre	
D	Distance entre la moulure et le côté gauche du pilastre	
HCP	Hauteur du coup de pied (profil extérieur)	
?	Profils extérieurs	E-01 à E-58
?	# de moulures appliquées	voir tableau ci-dessous
...	côté(s) à profiler	G=gauche/D=droit/H=haut/B=bas

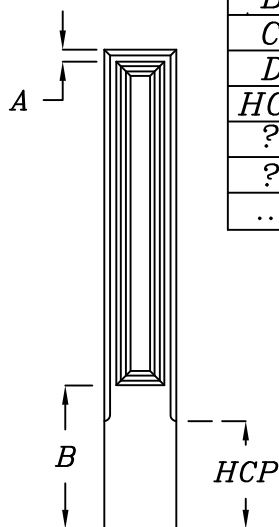

En utilisant le code HCP vous avez la possibilité de faire finir le profil extérieur de votre choix à la hauteur désirée.

Veillez vous référer à la section "Moulures appliquées" pour votre choix de moulure.

FL09/ ①② A,B,E,F,HCP, ?/...

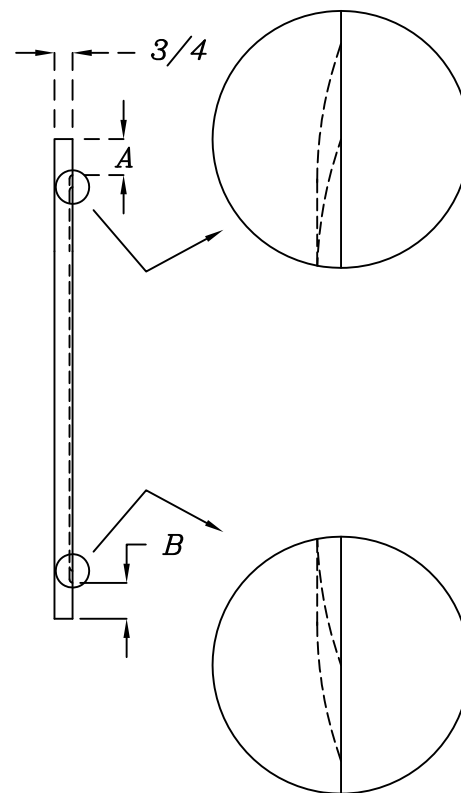
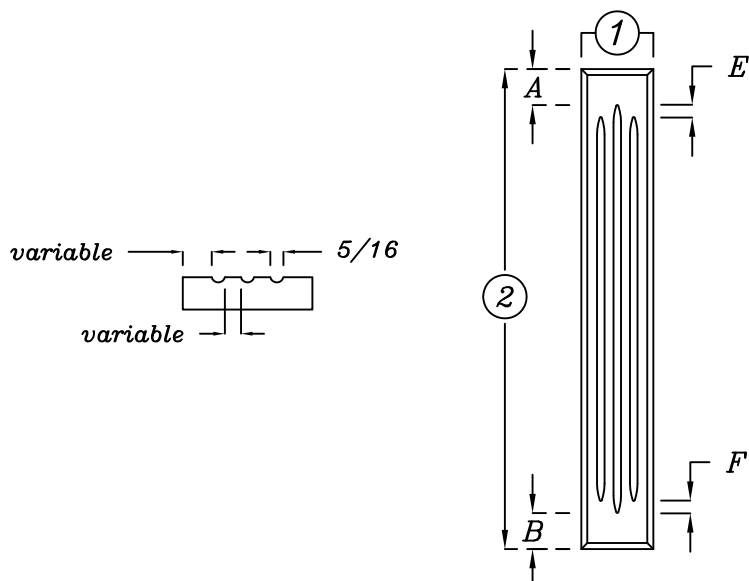

Flûtes disponibles en largeur de 5/16" seulement

Largeur ①	Nombre de flûtes 5/16"
2 1/2" à 6"	3 partagées en parties égales

OPTIONS

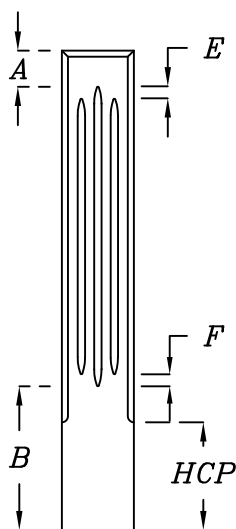

①	Largeur	MINIMUM=2 1/2"
②	Hauteur	MINIMUM=24"
A	Mesure entre le haut du pilastre et la flûte centrale	
B	Mesure entre le bas du pilastre et la flûte centrale	
E	Distance entre les deux flûtes du haut (1/2" standard)	
F	Distance entre les deux flûtes du bas (1/2" standard)	
HCP	Hauteur du coup de pied (profil extérieur)	
?	Profils extérieurs	E-01 à E-58
...	côté(s) à profiler	G=gauche/D=droit/H=haut/B=bas

En utilisant le code HCP vous avez la possibilité de faire finir le profil extérieur de votre choix à la hauteur désirée.

FL11/ ①② A,B,E,F,HCP, ?/...

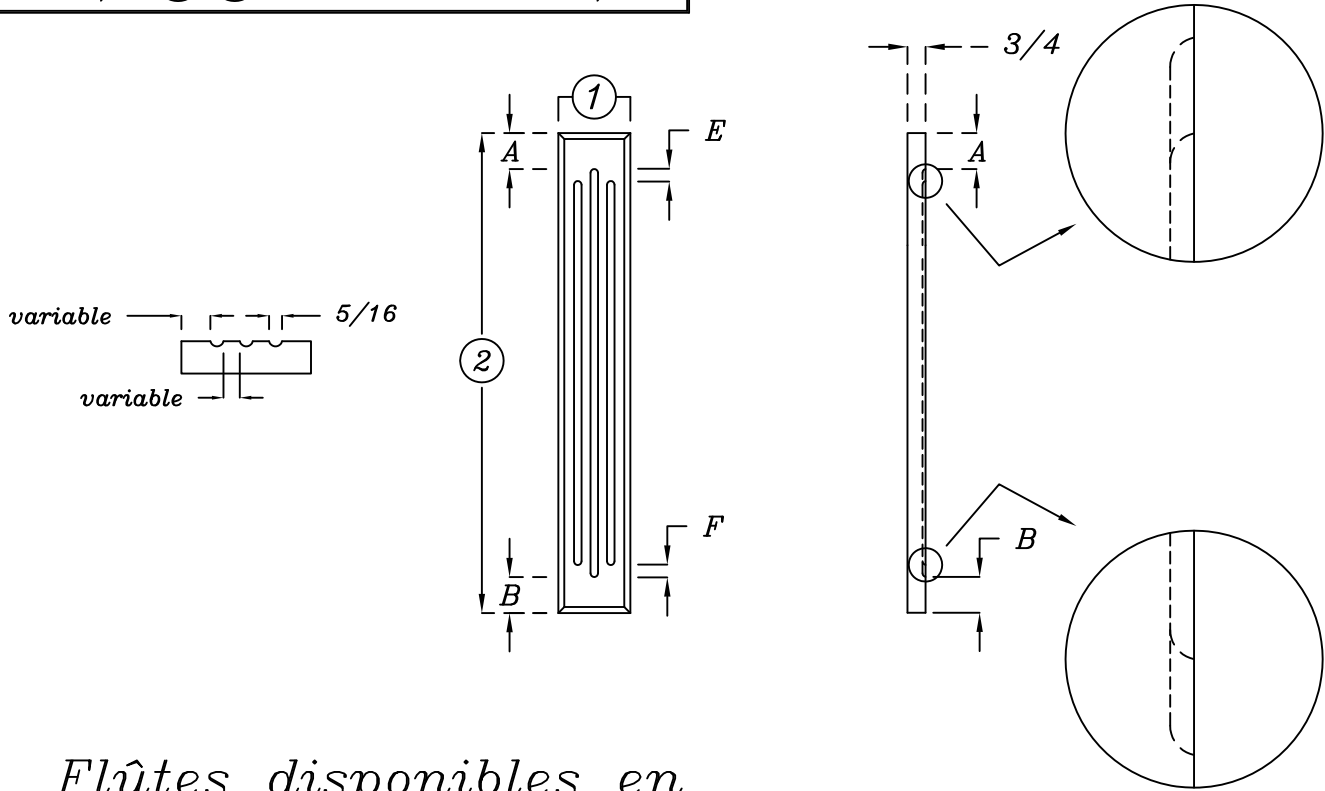

Flûtes disponibles en largeur de 5/16" seulement

Largeur ①	Nombre de flûtes 5/16"
2 1/2" à 6"	3 partagées en parties égales

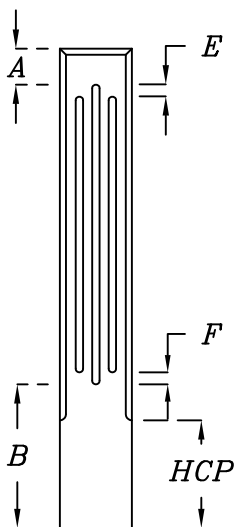

OPTIONS

①	Largeur	MINIMUM=2 1/2"
②	Hauteur	MINIMUM=24"
A	Mesure entre le haut du pilastre et la flûte centrale	
B	Mesure entre le bas du pilastre et la flûte centrale	
E	Distance entre les deux flûtes du haut (1/2" standard)	
F	Distance entre les deux flûtes du bas (1/2" standard)	
HCP	Hauteur du coup de pied (profil extérieur)	
?	Profils extérieurs	E-01 à E-58
...	côté(s) à profiler	G=gauche/D=droit/H=haut/B=bas

En utilisant le code HCP vous avez la possibilité de faire finir le profil extérieur de votre choix à la hauteur désirée.

Produits spécialisés

Pilastres

FL12/ ① ② A,B,HCP,?/...

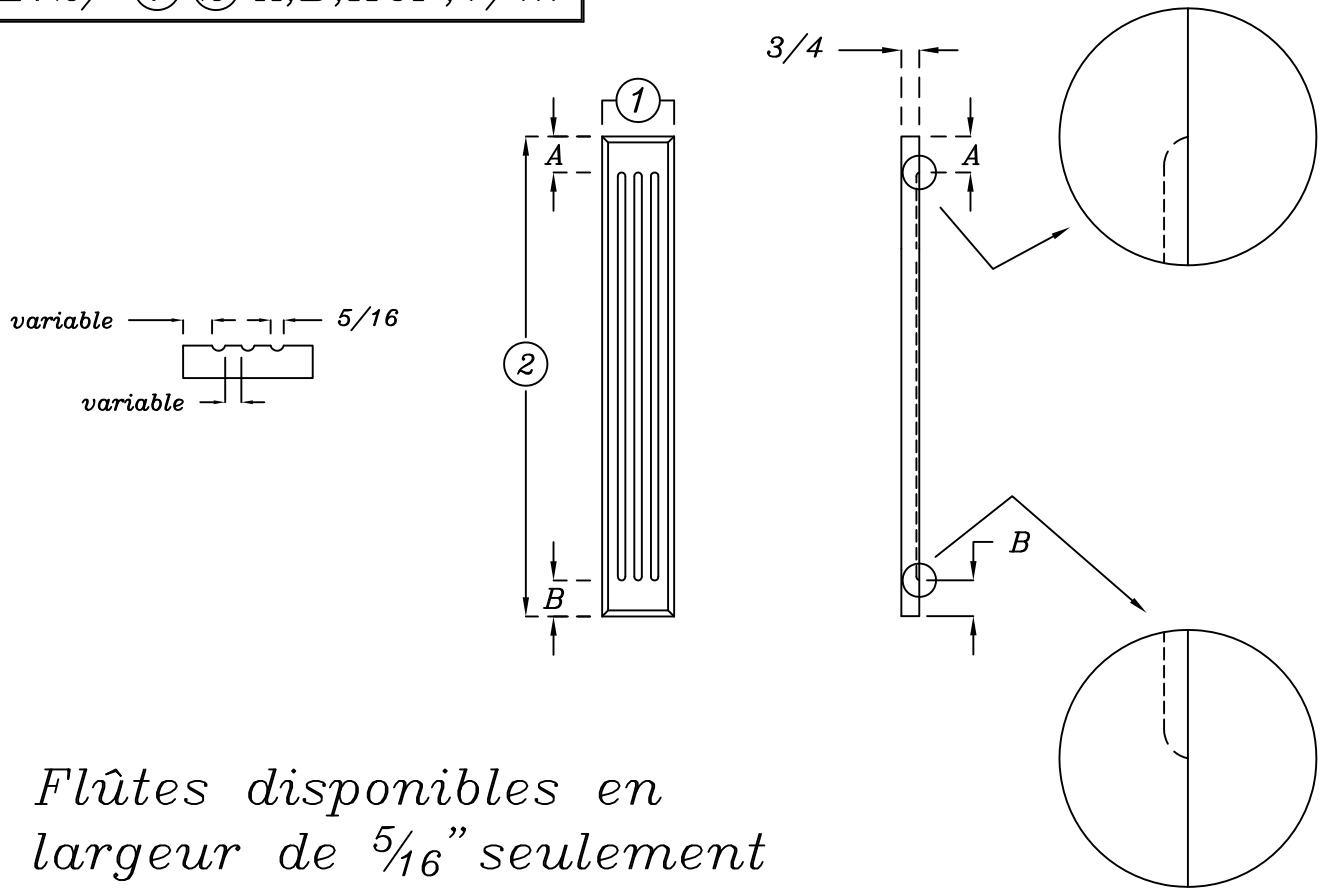

Flûtes disponibles en largeur de 5/16" seulement

Largeur ①	Nombre de flûtes 5/16"
2 1/2" à 6"	3 partagées en parties égales

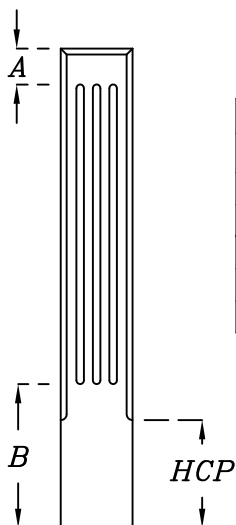

OPTIONS

①	Largeur	MINIMUM=2 1/2"
②	Hauteur	MINIMUM=24"
A	Mesure entre le haut du pilastre et la fin des flûtes	
B	Mesure entre le bas du pilastre et la fin des flûtes	
HCP	Hauteur du coup de pied (profil extérieur)	
?	Profils extérieurs	E-01 à E-58
...	côté(s) à profiler	G=gauche/D=droit/H=haut/B=bas

En utilisant le code HCP vous avez la possibilité de faire finir le profil extérieur de votre choix à la hauteur désirée.

FL13/ ① ② A,B,C,D,HCP, ?/...

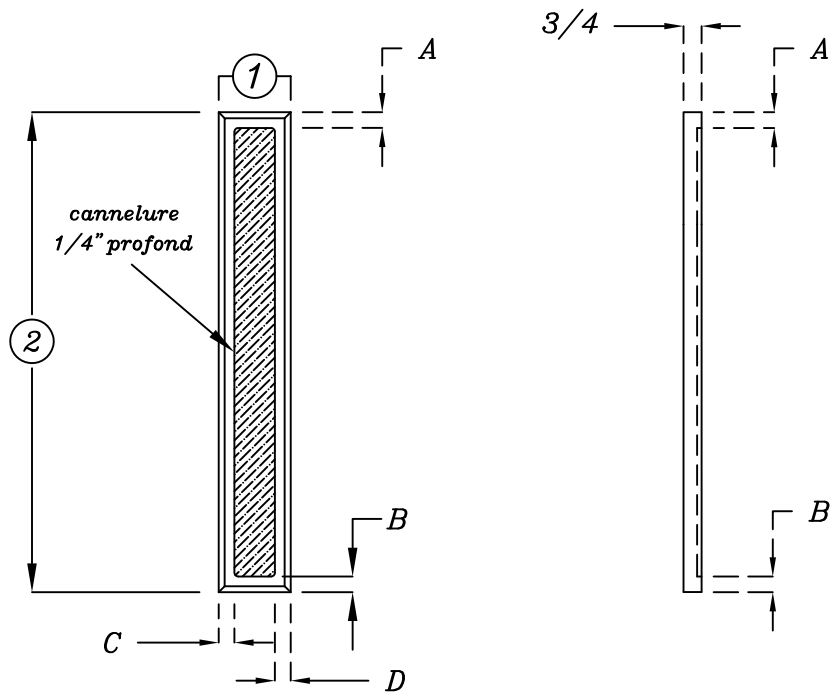

Largeur ①
3" à 6"

OPTIONS

①	Largeur	MINIMUM=3"
②	Hauteur	MINIMUM=24"
A	Mesure entre la cannelure et le haut du pilastre	
B	Mesure entre la cannelure et le bas du pilastre	
C	Distance entre la cannelure et le côté gauche du pilastre	
D	Distance entre la cannelure et le côté droit du pilastre	
HCP	Hauteur du coup de pied (profil extérieur)	
?	Profils extérieurs	E-01 à E-58
...	côté(s) à profiler	G=gauche/D=droit/H=haut/B=bas

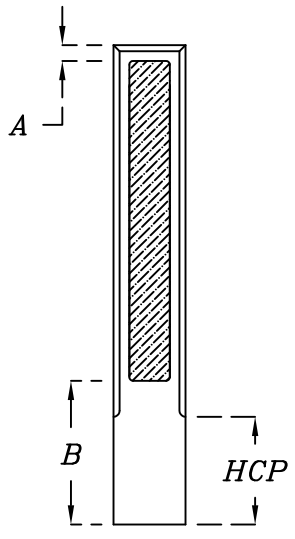

En utilisant le code HCP vous avez la possibilité de faire finir le profil extérieur de votre choix à la hauteur désirée.

FL14/ ① ② A,B,HCP,?/...

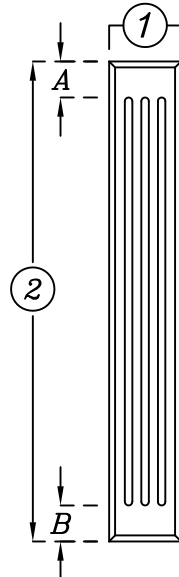
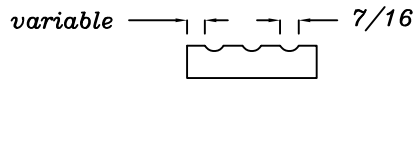

3/4

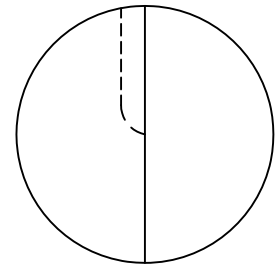
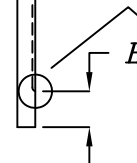
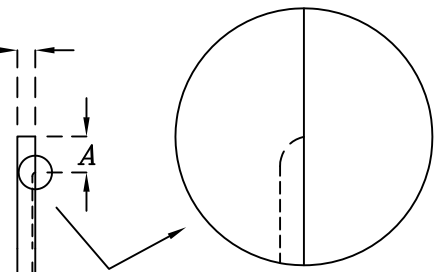

*Flûtes disponibles en
largeur de 7/16" seulement*

Largeur ①	Nombre de flûtes 7/16"
1 7/8" à 2 13/16"	2
2 7/8" à 3 13/16"	3
3 7/8" à 4 13/16"	4
4 7/8" à 5 13/16"	5
5 7/8" à 6 13/16"	6

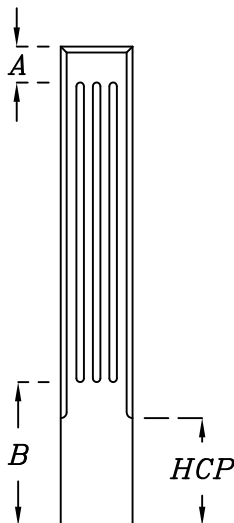

OPTIONS

①	Largeur	MINIMUM=1 7/8"
②	Hauteur	MINIMUM=24"
A	Mesure entre le haut du pilastre et la fin des flûtes	
B	Mesure entre le bas du pilastre et la fin des flûtes	
HCP	Hauteur du coup de pied (profil extérieur)	
?	Profils extérieurs	E-01 à E-58
...	côté(s) à profiler	G=gauche/D=droit/H=haut/B=bas

*En utilisant le code HCP vous avez
la possibilité de faire finir le
profil extérieur de votre choix à la
hauteur désirée.*

FL16/ ①② A,B,E,F,HCP, ?/...

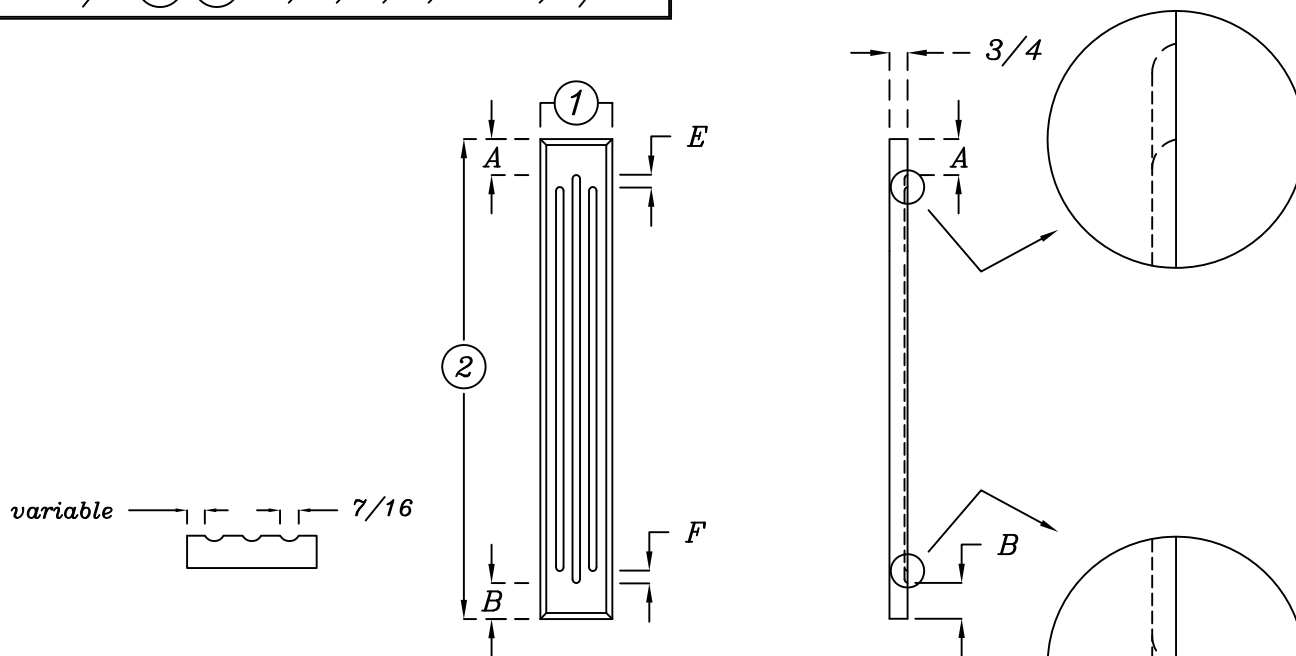

Flûtes disponibles en largeur de 7/16" seulement

Largeur ①	Nombre de flûtes 7/16"
2 7/8" à 6"	3 partagées en parties égales

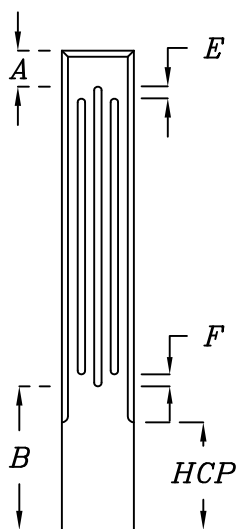

OPTIONS

①	Largeur	MINIMUM=2 1/2"
②	Hauteur	MINIMUM=24"
A	Mesure entre le haut du pilastre et la flûte centrale	
B	Mesure entre le bas du pilastre et la flûte centrale	
E	Distance entre les deux flûtes du haut (1/2" standard)	
F	Distance entre les deux flûtes du bas (1/2" standard)	
HCP	Hauteur du coup de pied (profil extérieur)	
?	Profils extérieurs	E-01 à E-58
...	côté(s) à profiler	G=gauche/D=droit/H=haut/B=bas

En utilisant le code HCP vous avez la possibilité de faire finir le profil extérieur de votre choix à la hauteur désirée.

FL17/ ①② A,B,E,F,HCP, ?/...

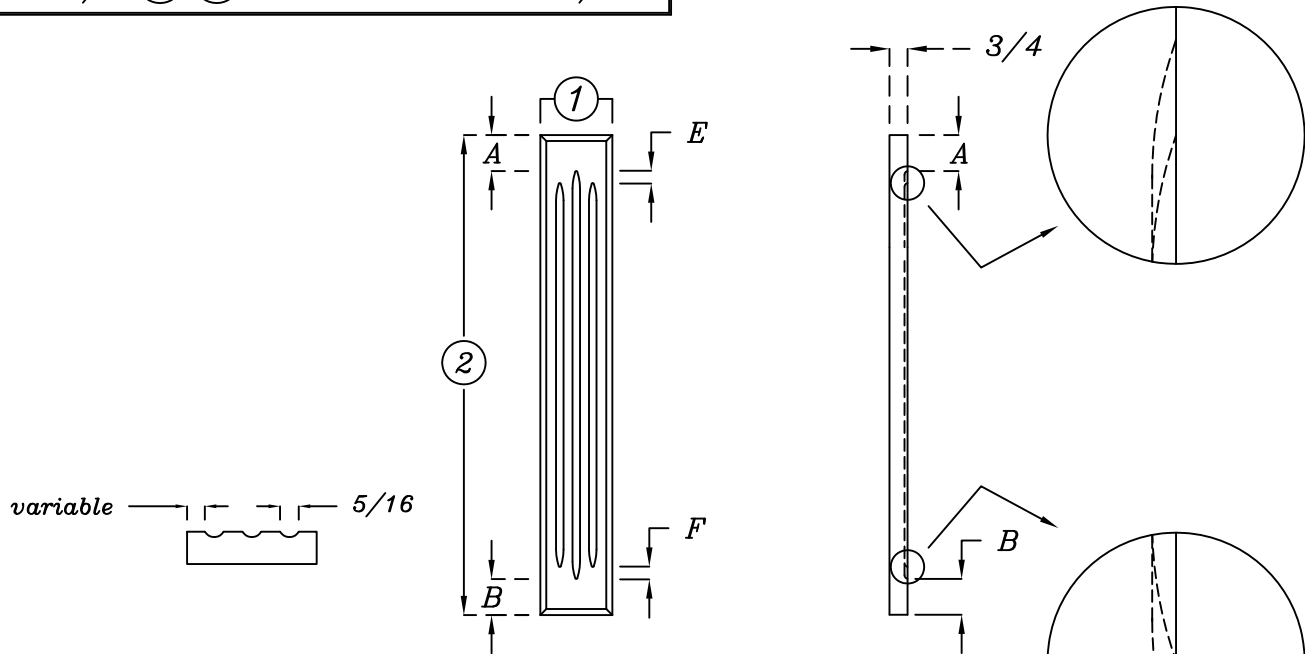

*Flûtes disponibles en
largeur de 5/16" seulement*

Largeur ①	Nombre de flûtes 5/16"
2 7/8" à 6"	3 partagées en parties égales

OPTIONS

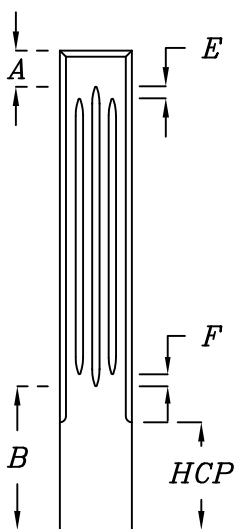

①	Largeur	MINIMUM=2 1/2"
②	Hauteur	MINIMUM=24"
A	Mesure entre le haut du pilastre et la flûte centrale	
B	Mesure entre le bas du pilastre et la flûte centrale	
E	Distance entre les deux flûtes du haut (1/2" standard)	
F	Distance entre les deux flûtes du bas (1/2" standard)	
HCP	Hauteur du coup de pied (profil extérieur)	
?	Profils extérieurs	E-01 à E-58
...	côté(s) à profiler	G=gauche/D=droit/H=haut/B=bas

*En utilisant le code HCP vous avez
la possibilité de faire finir le
profil extérieur de votre choix à la
hauteur désirée.*

FL18/ ① ② ?/...

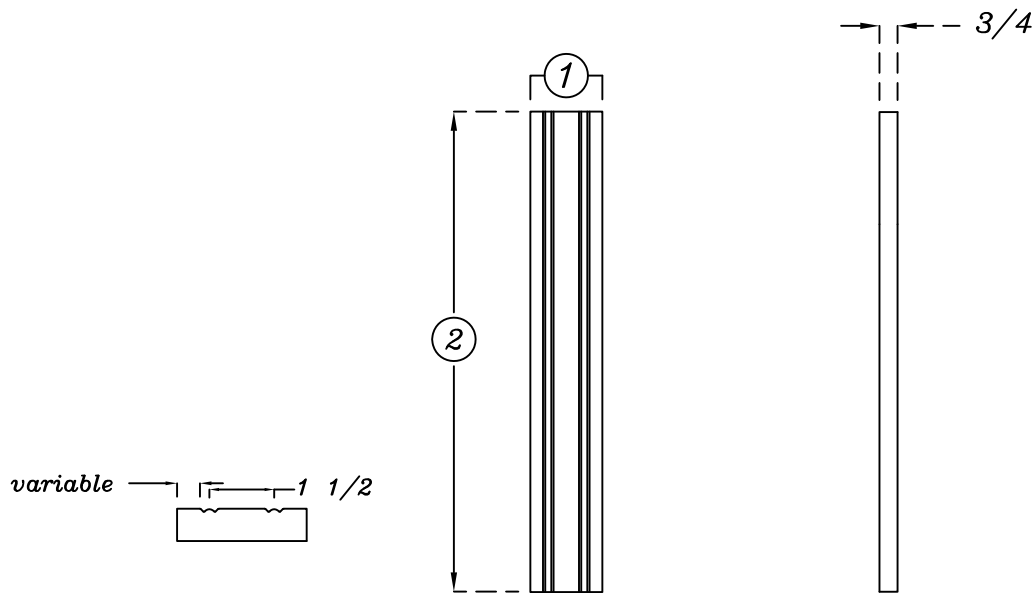

Largeur ①	Nombre de cannelure
1 7/8" à 2 3/4"	1
2 13/16" à 4 5/16"	2
4 3/8" à 5 3/4"	3
5 13/16" à 6"	4

OPTIONS

①	Largeur	MINIMUM=2 1/2"
②	Hauteur	MINIMUM=24"
?	Profils extérieurs	E-01 à E-58
...	côté(s) à profiler	G=gauche/D=droit/H=haut/B=bas

FL19/ ① ②

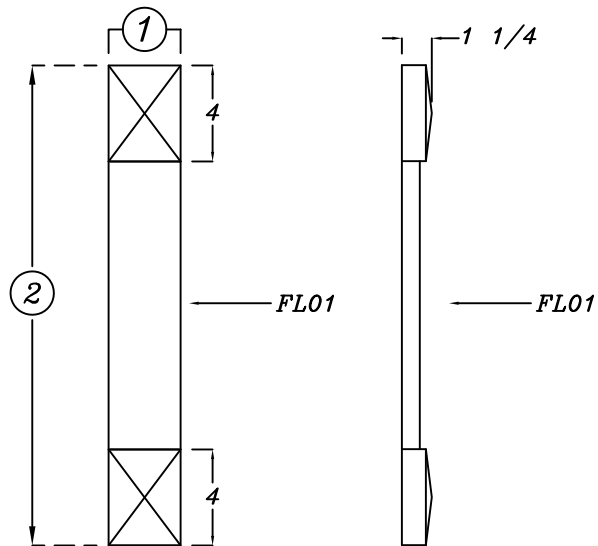

OPTIONS

①	Largeur	MINIMUM=2 1/2"
②	Hauteur	MINIMUM=24"
?	Profils extérieurs	E-01 à E-58
...	côté(s) à profiler	G=gauche/D=droit/H=haut/B=bas

FL20/ ① ②

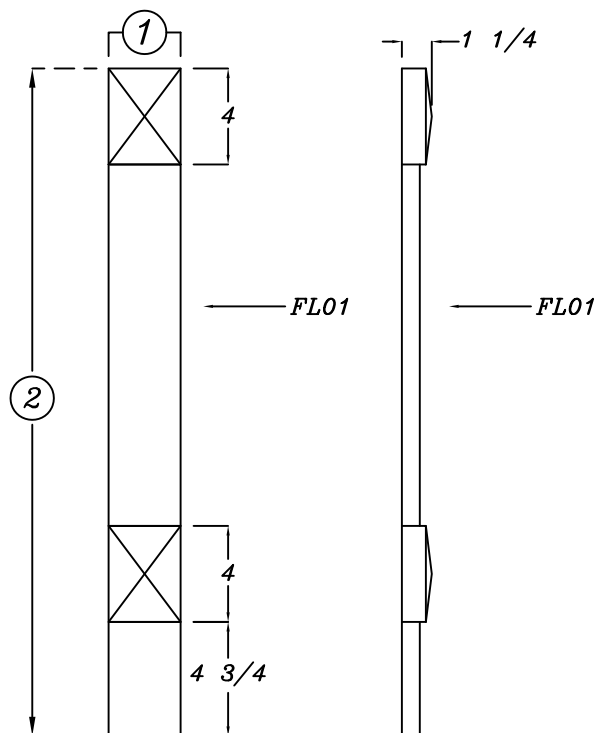

OPTIONS

①	Largeur	MINIMUM=2 1/2"
②	Hauteur	MINIMUM=24"
?	Profils extérieurs	E-01 à E-58
...	côté(s) à profiler	G=gauche/D=droit/H=haut/B=bas

RS01/ ① ② ?

Les rosettes sont centrées en hauteur et en largeur

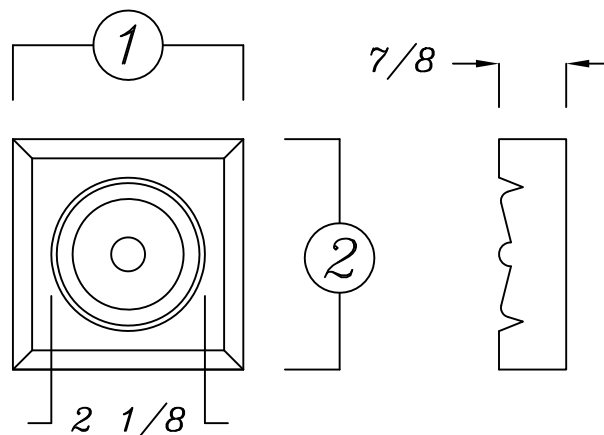

OPTIONS

①	Largeur	2 1/2" à 5 15/16"
②	Hauteur	2 1/2" à 5 15/16"
?	Profils extérieurs	E-01 à E-41
...	côté(s) à profiler	C=gauche/D=droit/H=haut/B=bas

RS02/ ① ② ?

Les rosettes sont centrées en hauteur et en largeur

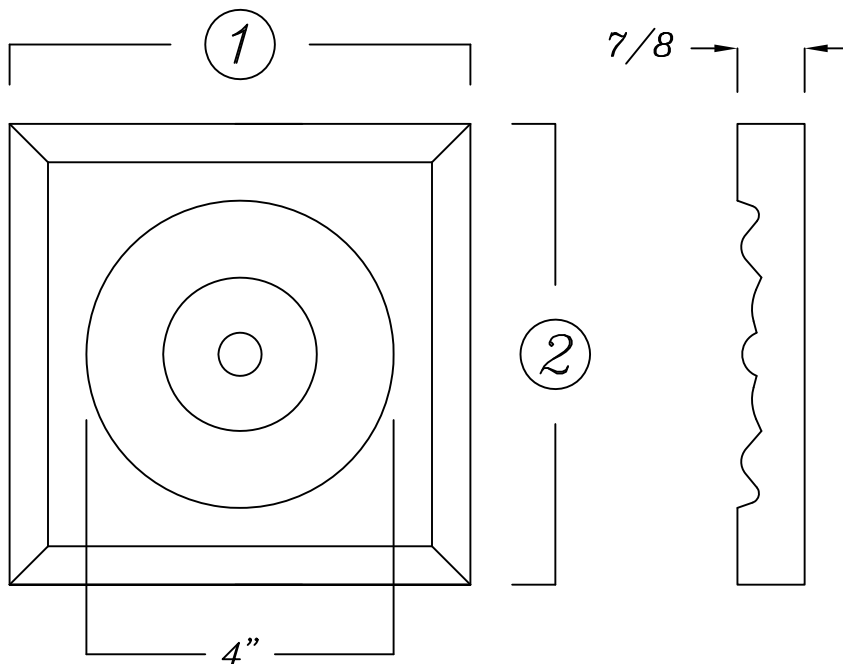

OPTIONS

①	Largeur	6" à ...
②	Hauteur	6" à ...
?	Profil extérieur	E-01 à E-41
...	côté(s) à profiler	C=gauche/D=droit/H=haut/B=bas

Produits spécialisés

Rosettes

RS03/ ① ②

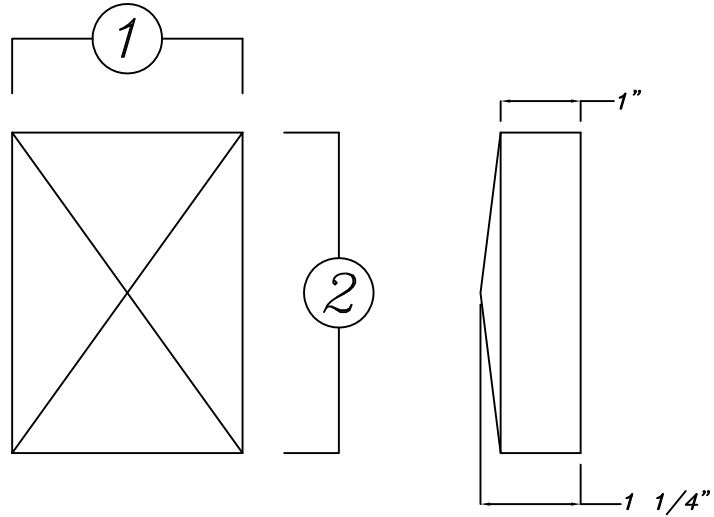

OPTIONS

①	<i>Largeur</i>	2 1/2" à 6"
②	<i>Hauteur</i>	2 1/2" à 6"

VL01/ ① ② ?/...

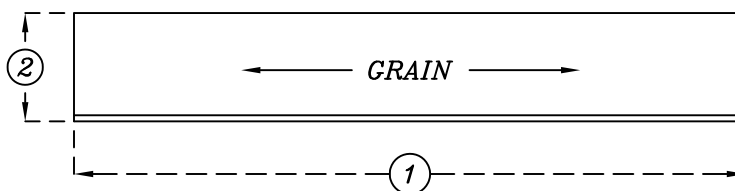

OPTIONS

①	Largeur	MINIMUM=12"
②	Hauteur	MINIMUM=3"
?	Profils extérieurs	E-01 à E-58
...	côté(s) à profiler	G=gauche/D=droit/H=haut/B=bas

VL02/ ① ② ③ ?/...

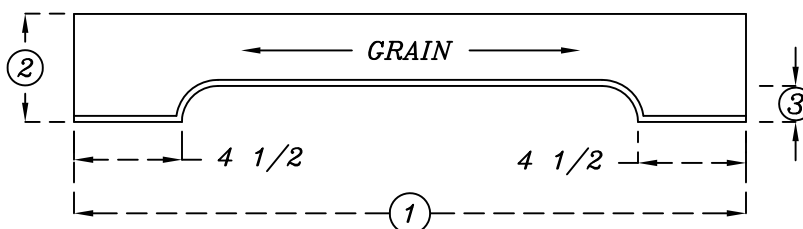

OPTIONS

①	Largeur	MINIMUM=13 1/2"
②	Hauteur	MINIMUM=3 1/4"
③	Hauteur de l'arche	MINIMUM=1"
?	Profils extérieurs	E-01 à E-58
...	côté(s) à profiler	G=gauche/D=droit/H=haut/B=bas

VL03/ ① ② ③ ?/...

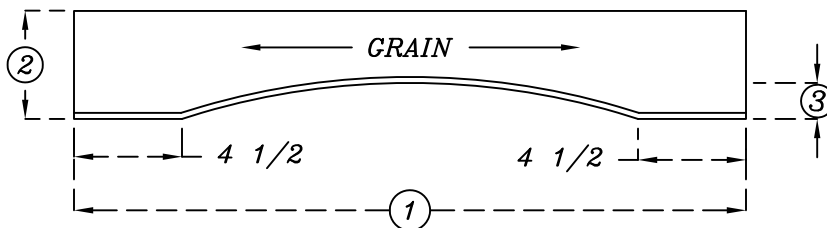

OPTIONS

①	Largeur	MINIMUM=13 1/2"
②	Hauteur	MINIMUM=3 1/4"
③	Hauteur de l'arche	MINIMUM=1"
?	Profils extérieurs	E-01 à E-58
...	côté(s) à profiler	G=gauche/D=droit/H=haut/B=bas

VL04/ ① ② ③ ?/...

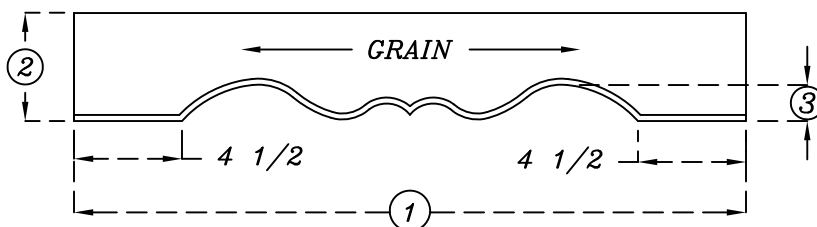

OPTIONS

①	Largeur	MINIMUM=24"
②	Hauteur	MINIMUM=3 1/4"
③	Hauteur de l'arche	MINIMUM=2"
?	Profils extérieurs	E-01 à E-58
...	côté(s) à profiler	G=gauche/D=droit/H=haut/B=bas

VL05/ ① ② ?/...

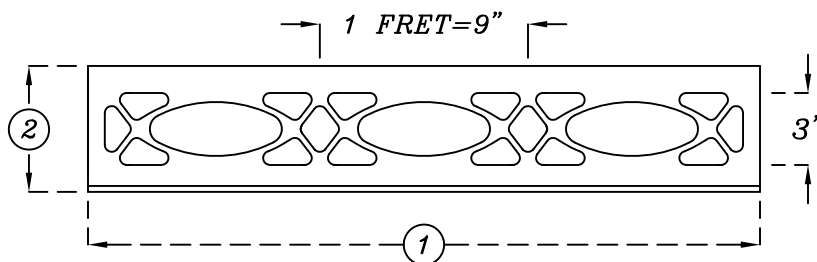

OPTIONS

①	Largeur	MINIMUM=13 1/2"
②	Hauteur	MINIMUM=5"
	# de frets	1 à 10
?	Profils extérieurs	E-01 à E-58
...	côté(s) à profiler	G=gauche/D=droit/H=haut/B=bas

Les frêts sont toujours centrés dans la pièce, pour toutes autres spécifications veuillez nous en faire part.

VL06/ ① ?/...

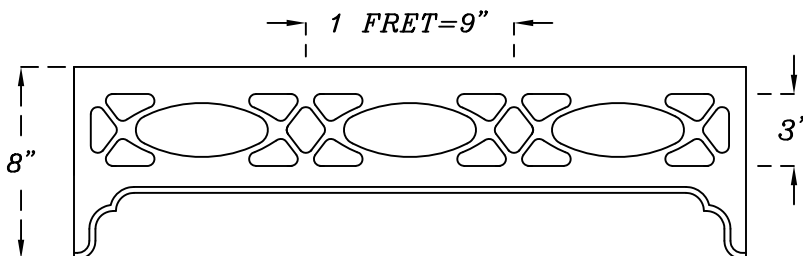

OPTIONS

①	Largeur	MINIMUM=13 1/2"
	Hauteur	8"
	# de frets	1 à 10
?	Profil extérieur	E-01 à E-58
...	côté(s) à profiler	G=gauche/D=droit/H=haut/B=bas

VL07/ ① ② ③ ?/...

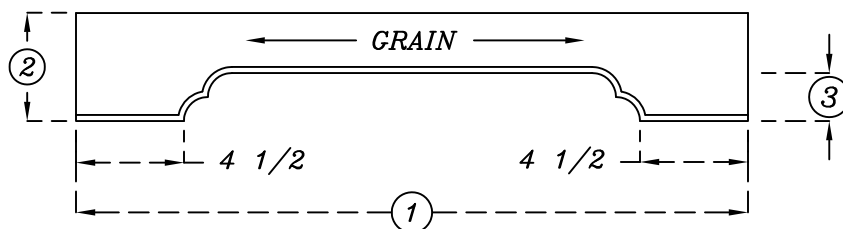

OPTIONS

①	Largeur	MINIMUM=13 1/2"
②	Hauteur	MINIMUM=3"
③	Hauteur de l'arche	MINIMUM=1 3/4"
?	Profils extérieurs	E-01 à E-58
...	côté(s) à profiler	G=gauche/D=droit/H=haut/B=bas

VL08/ ① ② ③ ?/...

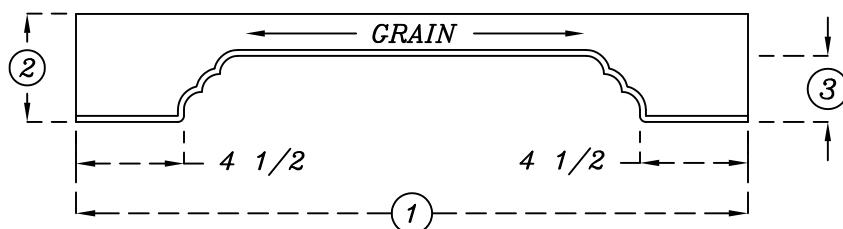

OPTIONS

①	Largeur	MINIMUM=13 1/2"
②	Hauteur	MINIMUM=3 3/4"
③	Hauteur de l'arche	MINIMUM=2"
?	Profils extérieurs	E-01 à E-58
...	côté(s) à profiler	G=gauche/D=droit/H=haut/B=bas

VL09/ ① ② ③ ?/...

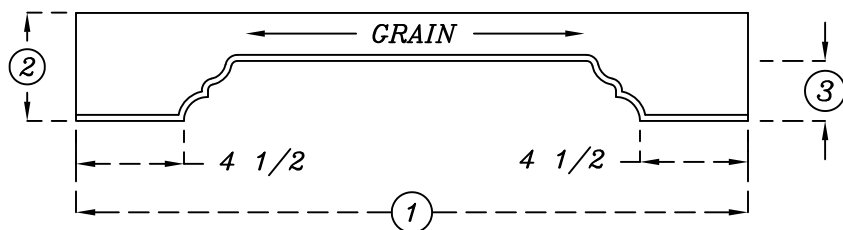

OPTIONS

①	Largeur	MINIMUM=14"
②	Hauteur	MINIMUM=3 1/2"
③	Hauteur de l'arche	MINIMUM=2 1/2"
?	Profils extérieurs	E-01 à E-58
...	côté(s) à profiler	G=gauche/D=droit/H=haut/B=bas

VL10 / ① ② ③ ? / ...

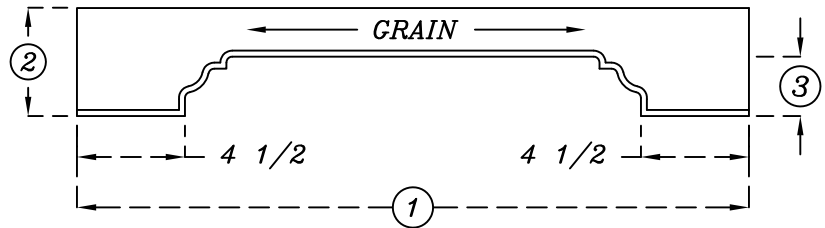

OPTIONS

①	Largeur	MINIMUM=13 1/2"
②	Hauteur	MINIMUM=3"
③	Hauteur de l'arche	MINIMUM=2 1/2"
?	Profils extérieurs	E-01 à E-58
...	côté(s) à profiler	G=gauche/D=droit/H=haut/B=bas

VL11 / ① ② ③ ? / ...

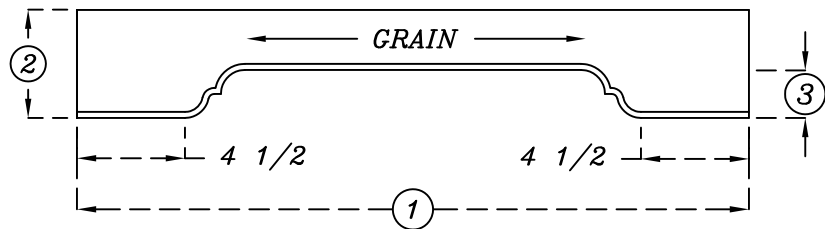

OPTIONS

①	Largeur	MINIMUM=13 1/2"
②	Hauteur	MINIMUM=3 3/4"
③	Hauteur de l'arche	MINIMUM=1 1/2"
?	Profils extérieurs	E-01 à E-58
...	côté(s) à profiler	G=gauche/D=droit/H=haut/B=bas

SUP1/?

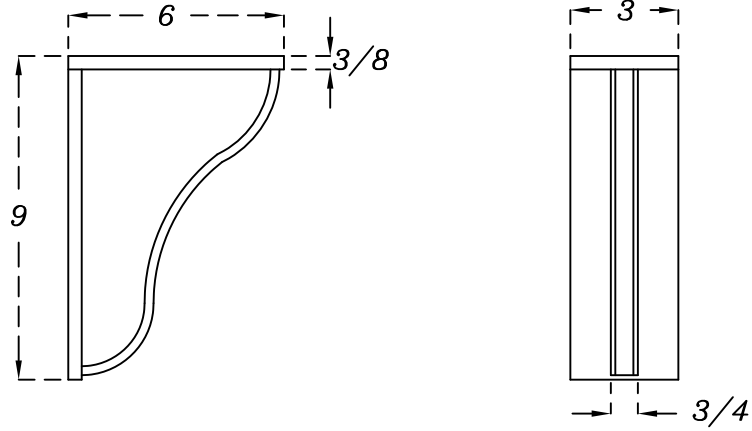

OPTIONS

? Profils extérieurs E-01 à E-58

SUP2/?

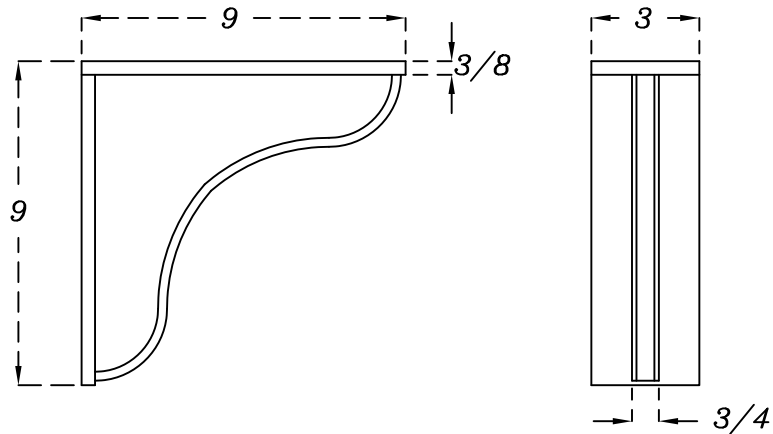

OPTIONS

? Profils extérieurs E-01 à E-58

SUP3/?

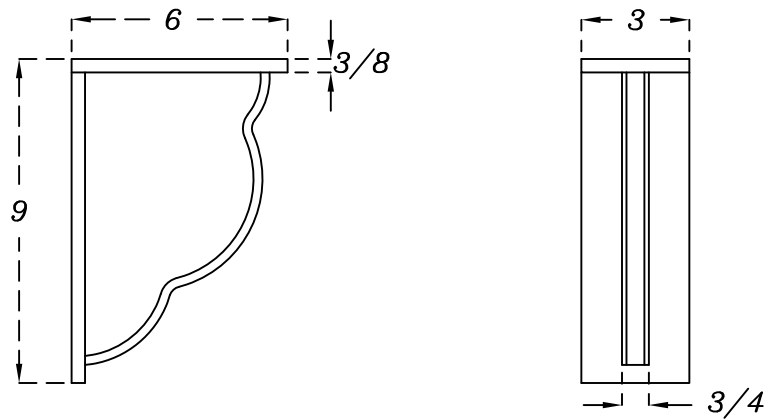

OPTIONS

? Profils extérieurs E-01 à E-58

Produits spécialisés

Supports de bois

SUP4/?

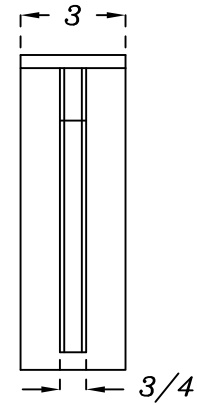
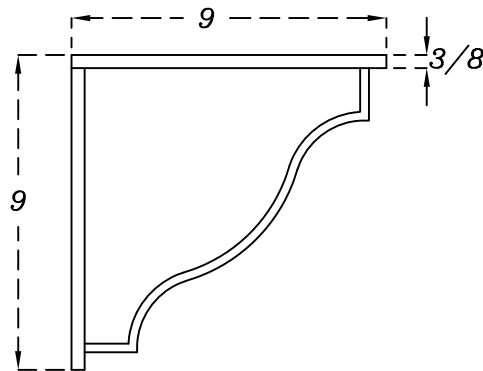

OPTIONS

? Profils extérieurs E-01 à E-58

SUP5/?

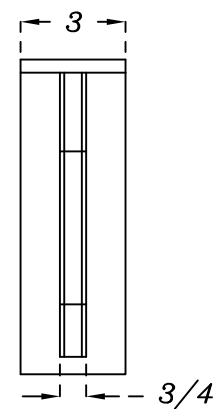
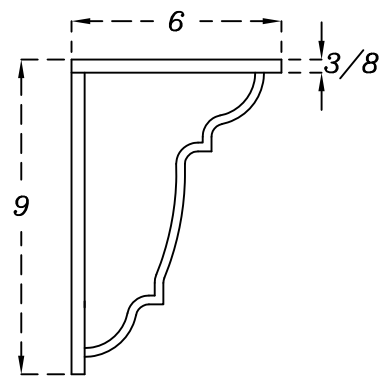

OPTIONS

? Profils extérieurs E-01 à E-58

SUP6/?

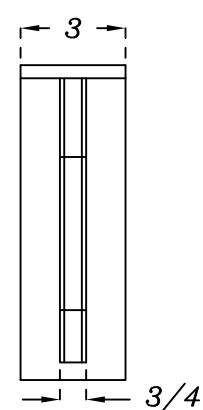
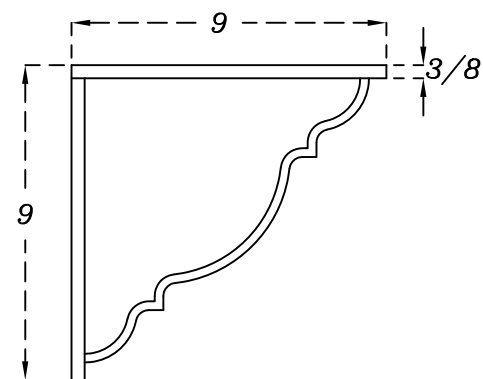

OPTIONS

? Profils extérieurs E-01 à E-58

SUP7/?

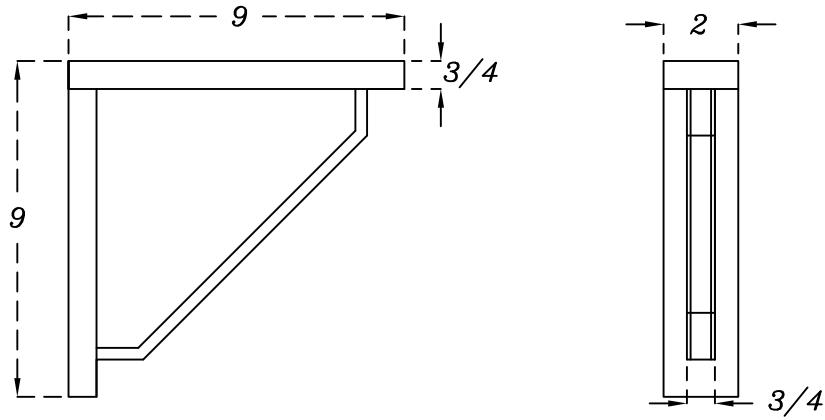

OPTIONS

? Profils extérieurs E-01 à E-58

SUP8/?

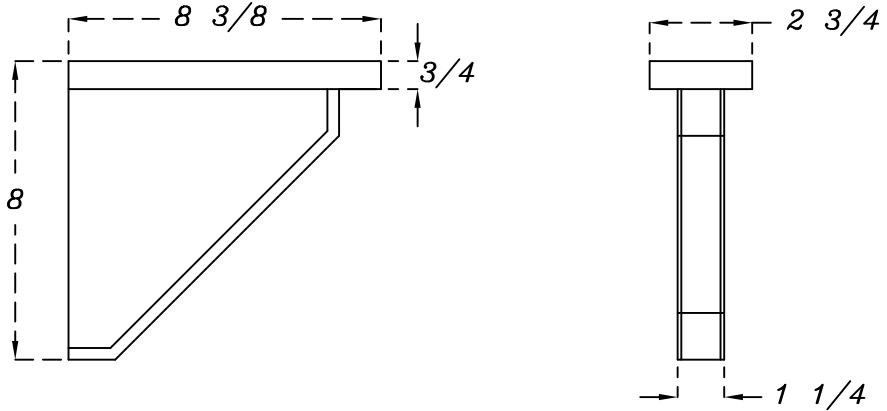

OPTIONS

? Profils extérieurs E-01 à E-58

SUP9/?

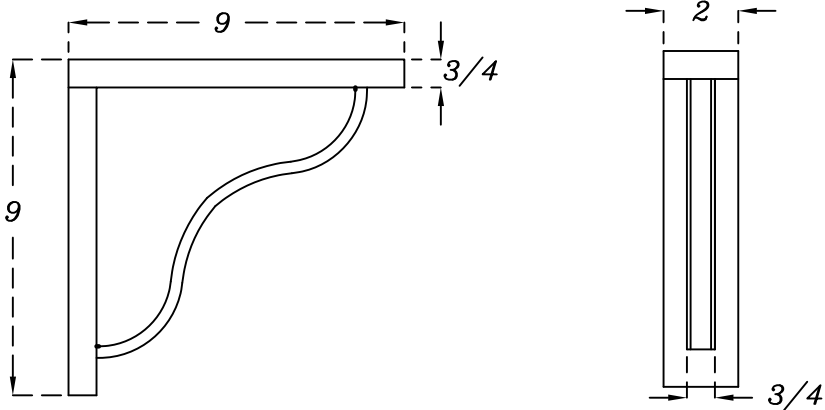

OPTIONS

? Profils extérieurs E-01 à E-58

Produits spécialisés

Supports de bois

SUP10/?

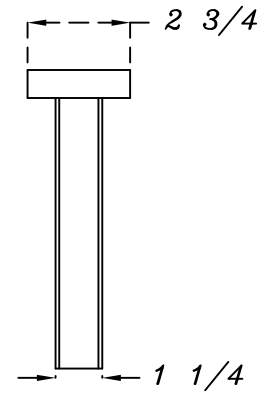
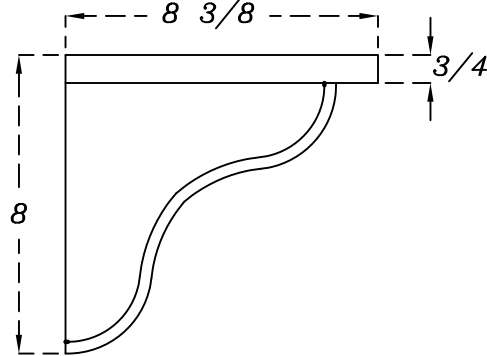

OPTIONS

? Profils extérieurs	E-01 à E-58
----------------------	-------------

SUP11/?

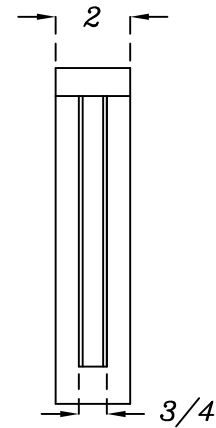
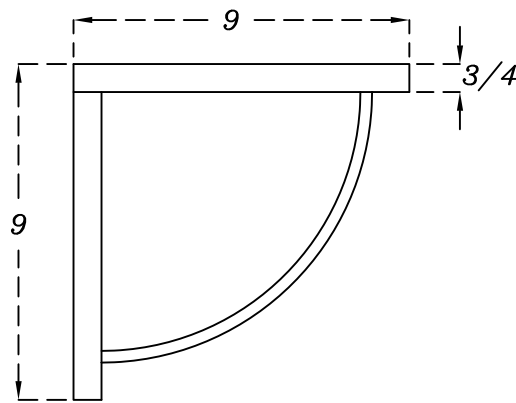

OPTIONS

? Profils extérieurs	E-01 à E-58
----------------------	-------------

SUP12/?

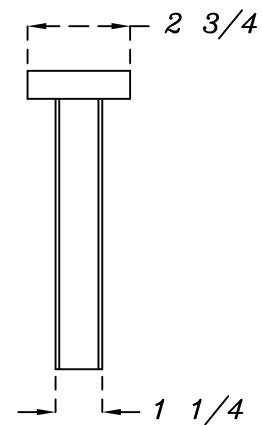
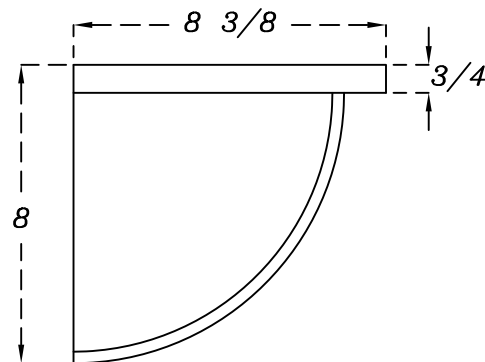

OPTIONS

? Profils extérieurs	E-01 à E-58
----------------------	-------------

SUP13/?

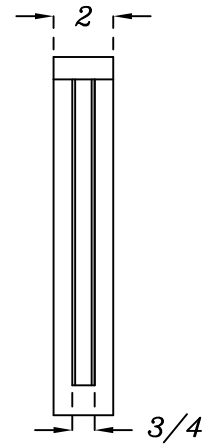
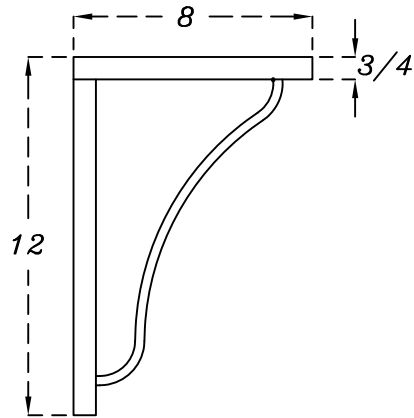

OPTIONS

? Profils extérieurs E-01 à E-58

SUP14/?

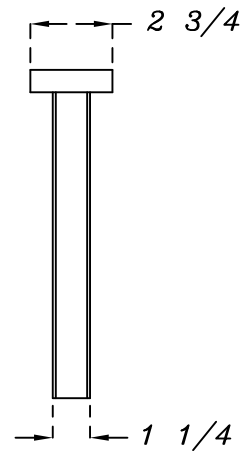
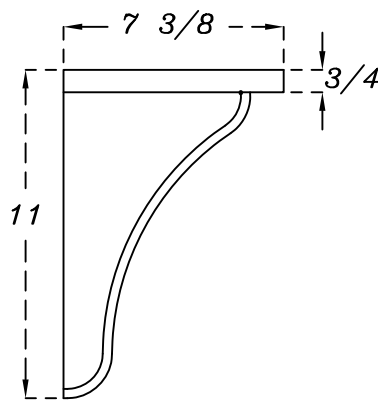

OPTIONS

? Profils extérieurs E-01 à E-58

SUP15/?

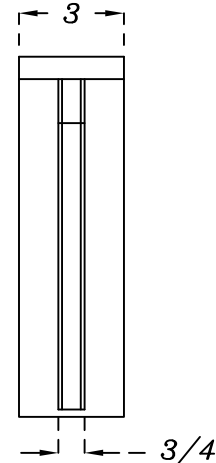
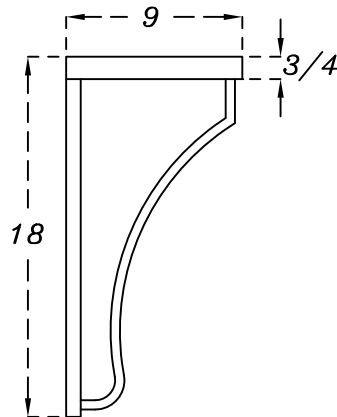

OPTIONS

? Profils extérieurs E-01 à E-58

- 1 PROFILS
- 2 TRADITIONNELLE
- 3 DISTINCTIVE
- 4 CATHÉDRALE
- 5 MOULURES APPLIQUÉES
- 6 PRESTIGE
- 7 PANNEAUX MULTIPLES
- 8 **PRODUITS SPÉCIALISÉS**
- 9 MOULURES
- 10 PRODUITS DE PROMOTIONS
- 11 POLITIQUE

Produits spécialisés

Supports de bois

SUP16/?

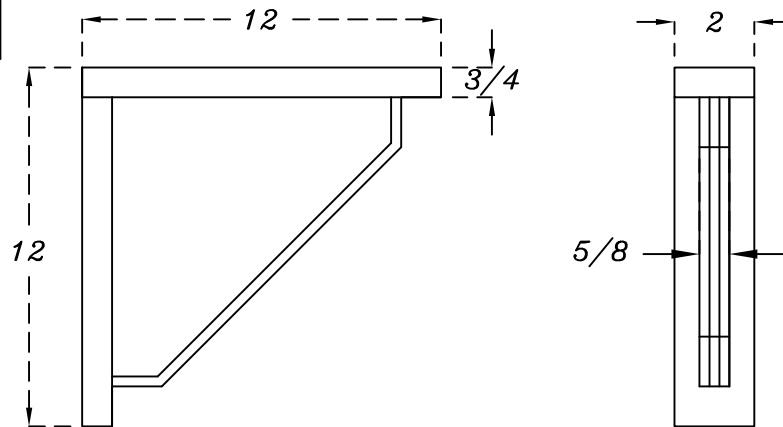

OPTIONS

? Profils extérieurs E-01 à E-58

SUP17/?

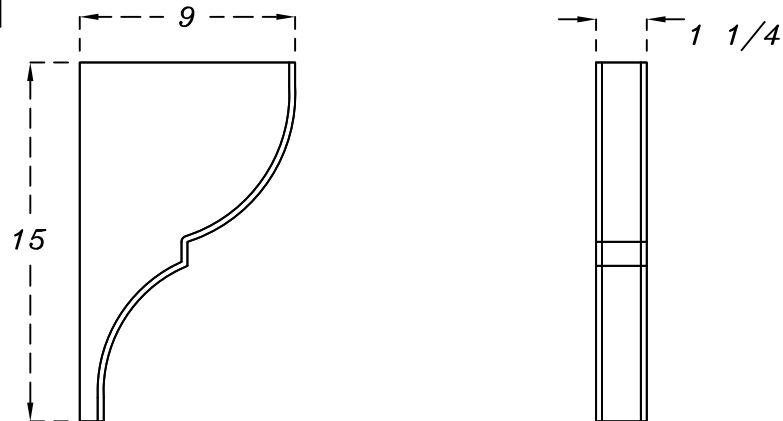

OPTIONS

? Profils extérieurs E-01 à E-58

SUP18/?

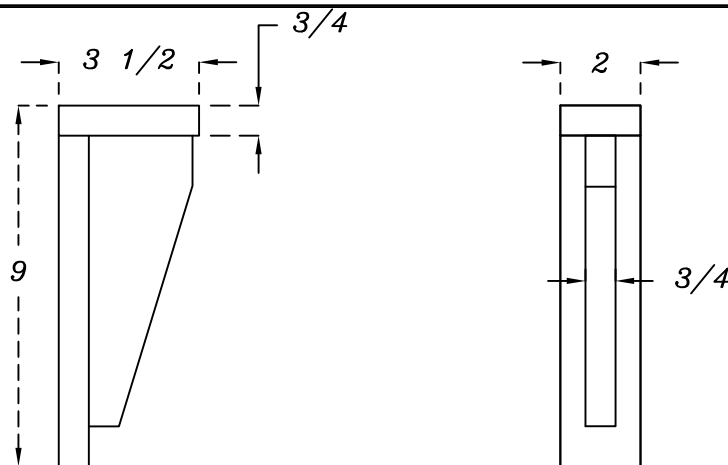

OPTIONS

? Profils extérieurs E-01 à E-58

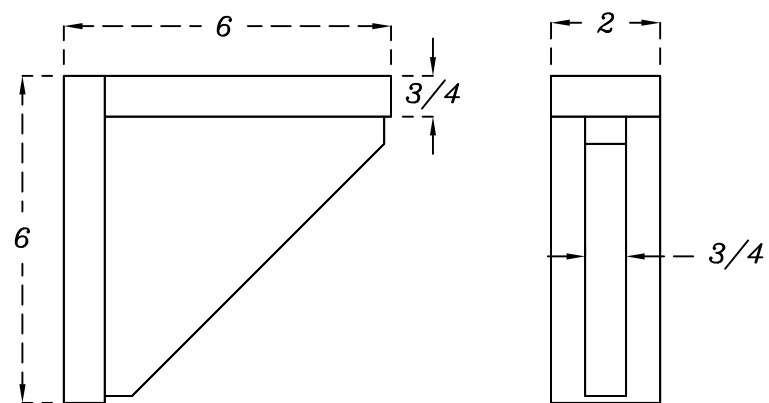
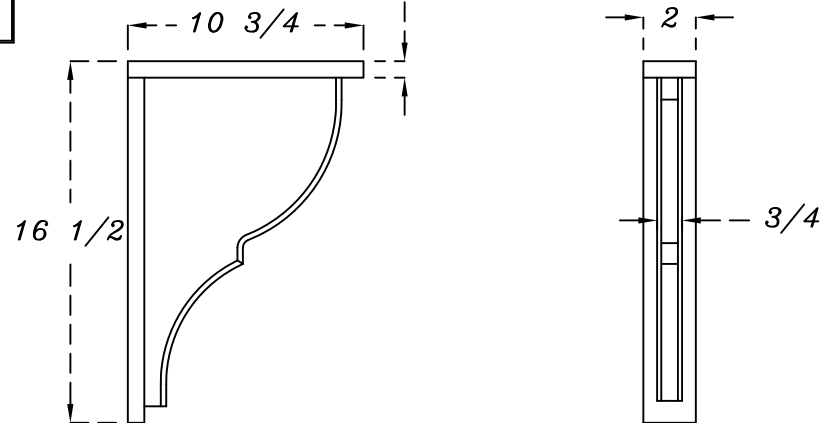
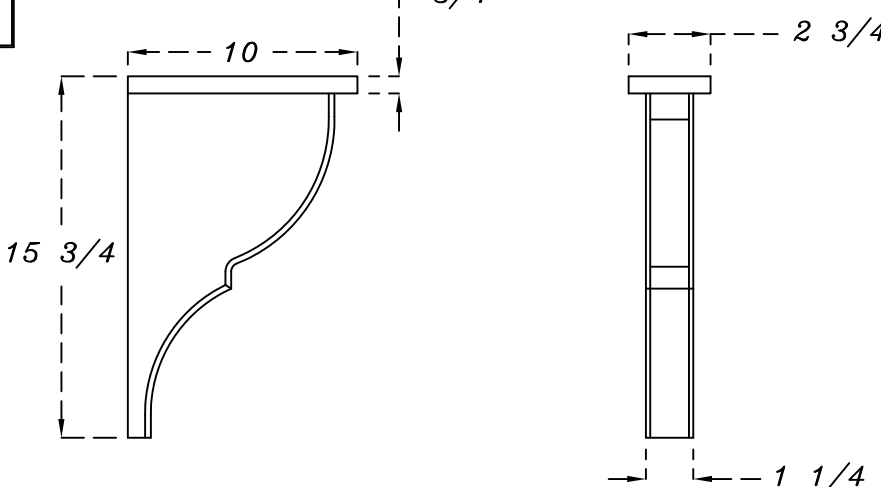
<p><i>SUP19/?</i></p>	 <p><i>OPTIONS</i> ? Profils extérieurs E-01 à E-58</p>
<p><i>SUP20/?</i></p>	 <p><i>OPTIONS</i> ? Profils extérieurs E-01 à E-58</p>
<p><i>SUP21/?</i></p>	 <p><i>OPTIONS</i> ? Profils extérieurs E-01 à E-58</p>

Produits spécialisés

Supports de bois

SUP22/?

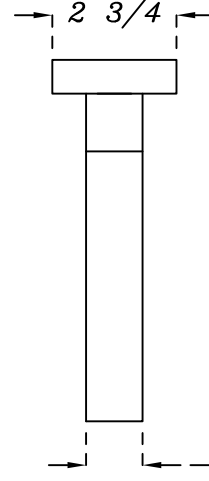
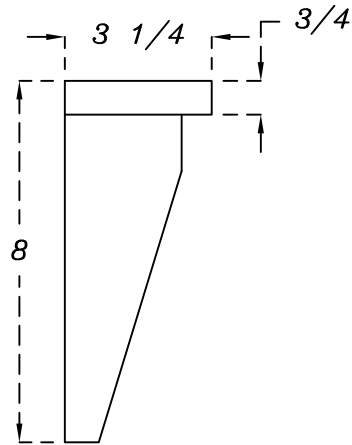

OPTIONS

? Profils extérieurs E-01 à E-58

SUP23/?

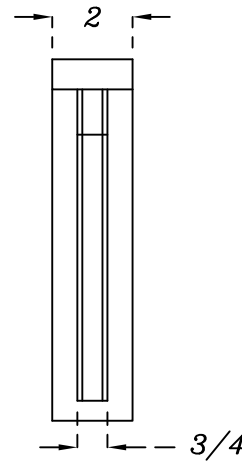
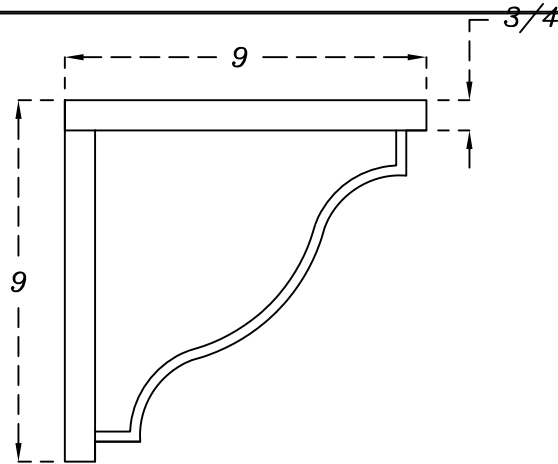

OPTIONS

? Profils extérieurs E-01 à E-58

SUP24/?

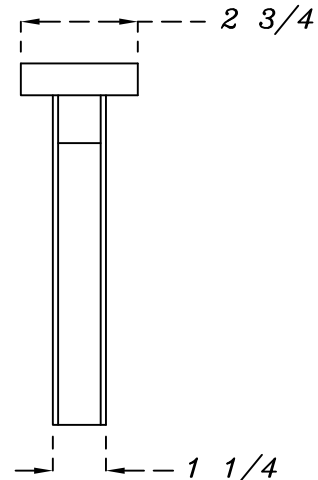
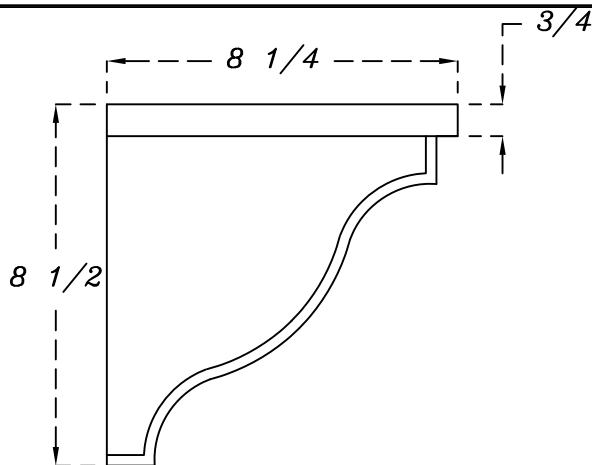

OPTIONS

? Profils extérieurs E-01 à E-58

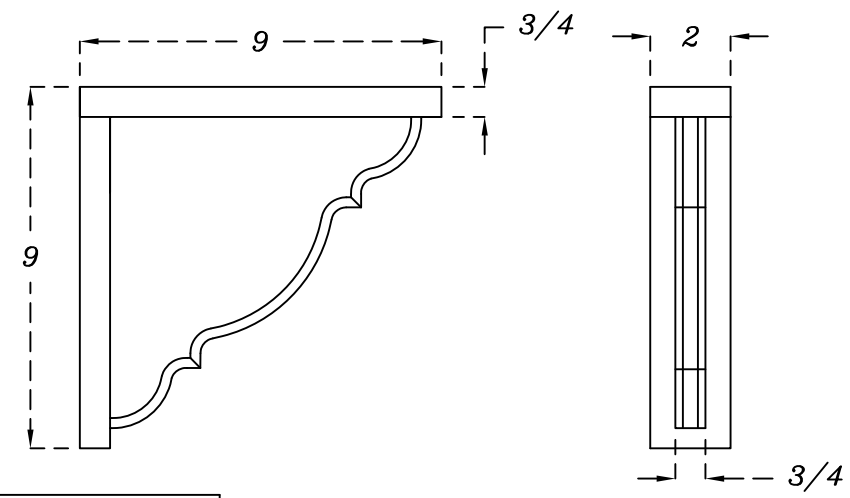
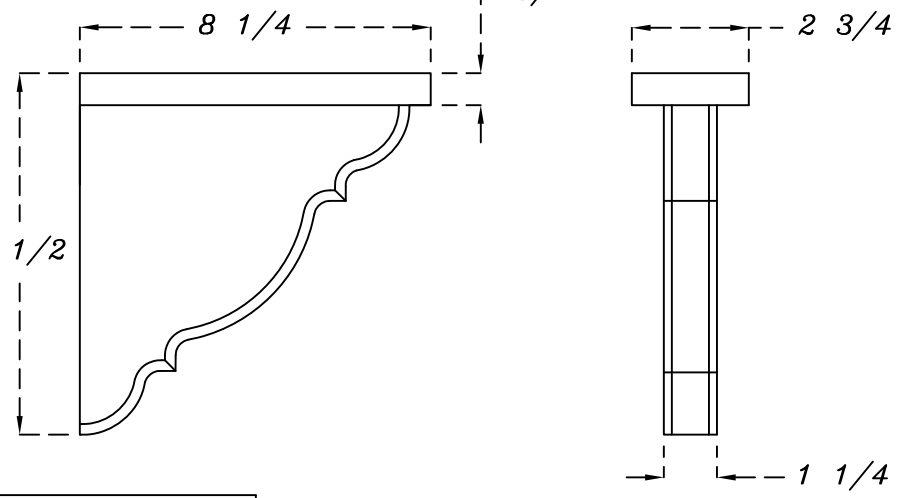
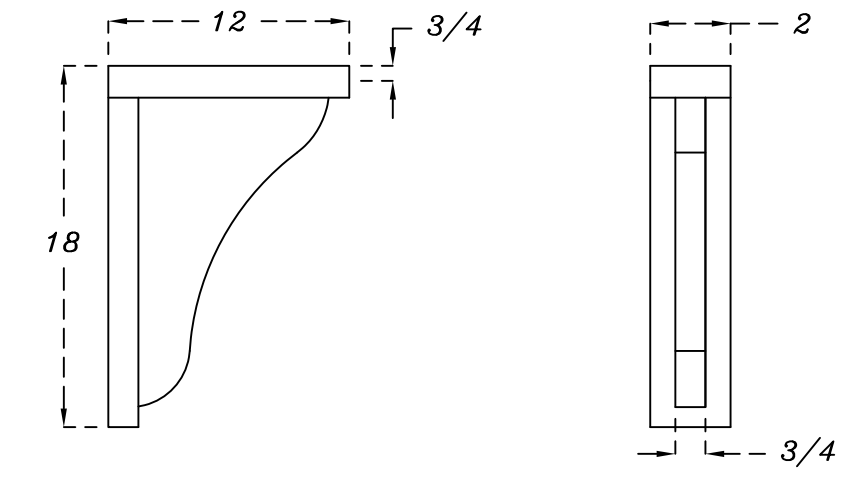
<p>SUP25/?</p>	 <p>OPTIONS ? Profils extérieurs E-01 à E-58</p>
<p>SUP26/?</p>	 <p>OPTIONS ? Profils extérieurs E-01 à E-58</p>
<p>SUP27/?</p>	 <p>OPTIONS ? Profils extérieurs E-01 à E-58</p>

Produits spécialisés

Supports de bois

SUP28/?

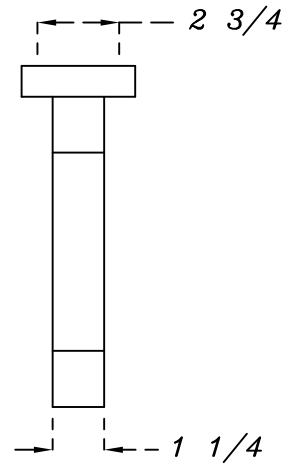
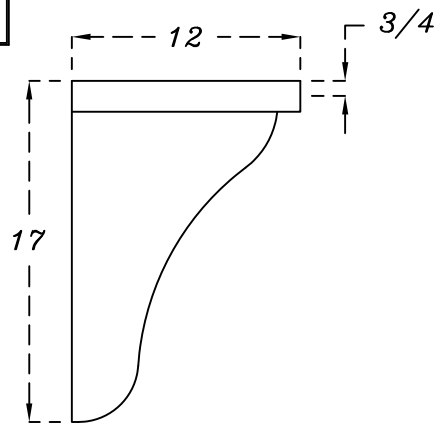

OPTIONS

? Profils extérieurs E-01 à E-58

SUP29/?

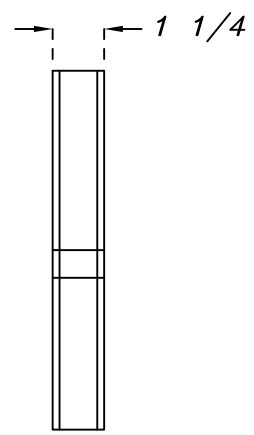
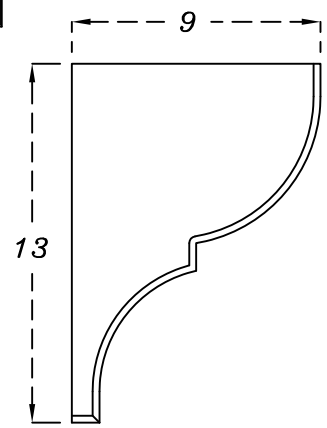

OPTIONS

? Profils extérieurs E-01 à E-58

SUP30

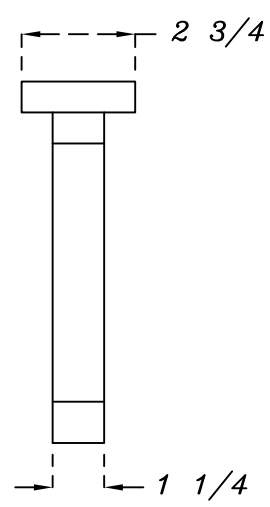
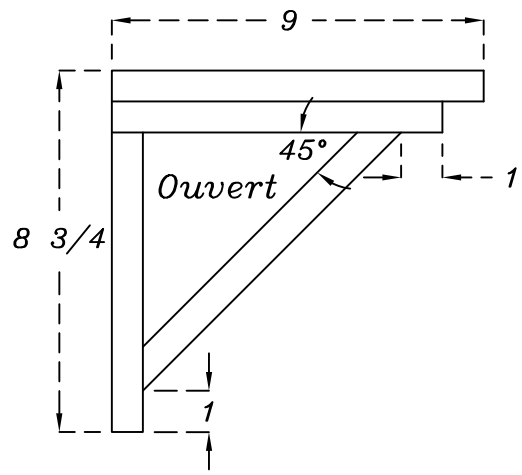

OPTIONS

Profil extérieur E-01 seulement

SUP31

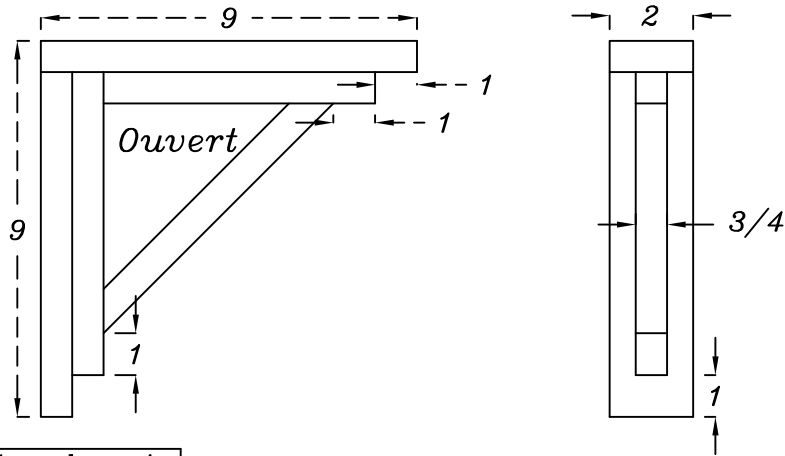

OPTIONS

? Profils extérieurs E-01 seulement

SUP32/?

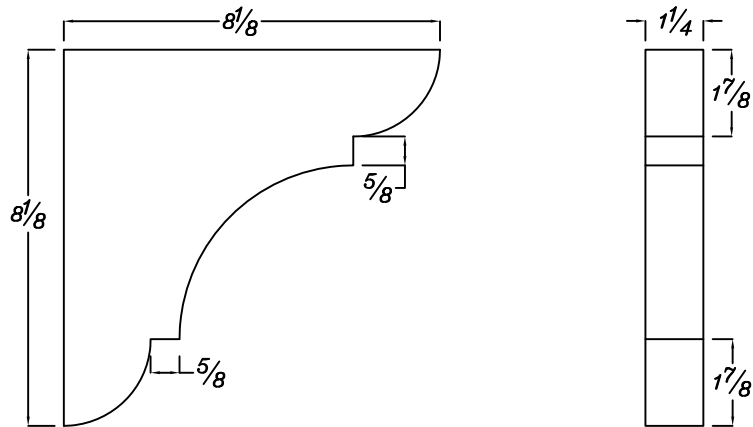

OPTIONS

? Profils extérieurs E-01 à E-58

SUCB 8X8/?

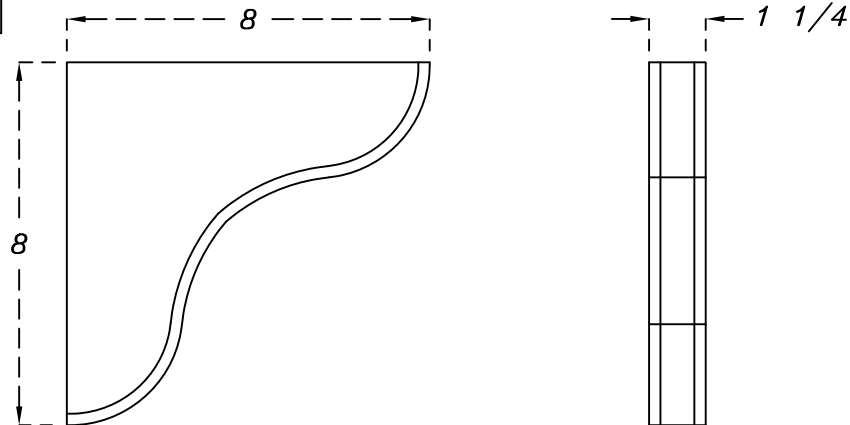

OPTIONS

? Profils extérieurs E-01 à E-58

Produits spécialisés

Supports de bois

SUCB 6X9/?

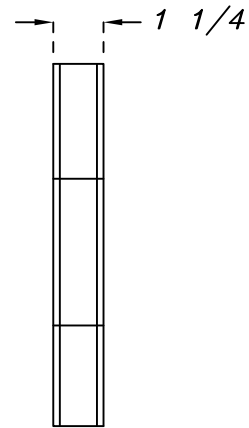
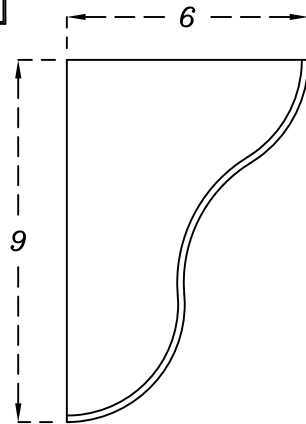

OPTIONS

?	Profils extérieurs	E-01 à E-58
---	--------------------	-------------

SUCB 9X9/?

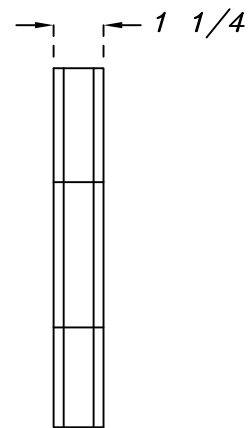
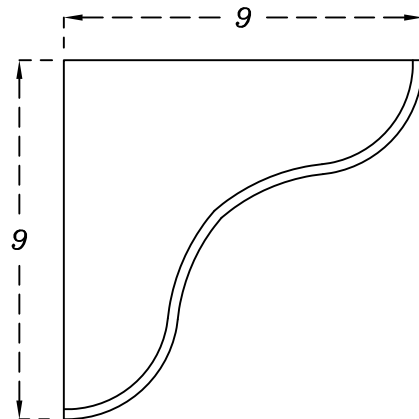

OPTIONS

?	Profils extérieurs	E-01 à E-58
---	--------------------	-------------

SUCC 6X6/?

Dos profilé et
assemblé en 45°

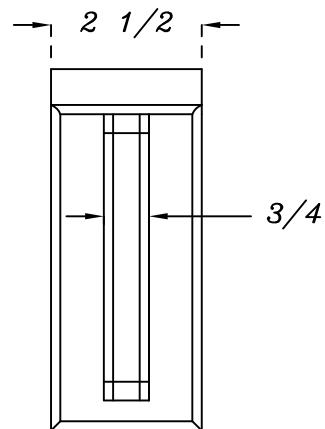
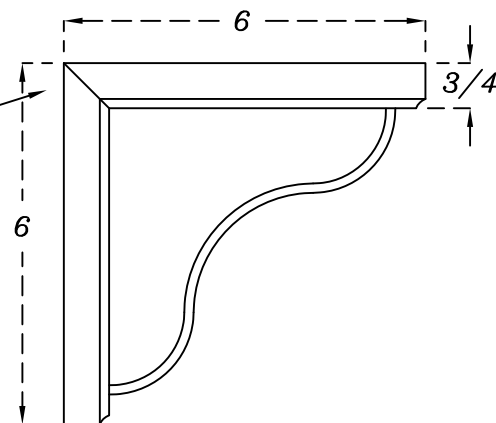

OPTIONS

?	Profils extérieurs	E-01 à E-58
---	--------------------	-------------

Produits spécialisés

Supports de bois

<p>SUCC 9X9/?</p>		
<p>OPTIONS</p>		
<p>? Profils extérieurs E-01 à E-58</p>		
<p>SUCC 12X12/?</p>		
<p>OPTIONS</p>		
<p>? Profils extérieurs E-01 à E-58</p>		
<p>PCPS4 9X9/?</p>		
<p>OPTIONS</p>		
<p>? Profils extérieurs E-01 à E-58</p>		

- 1 PROFILS
- 2 TRADITIONNELLE
- 3 DISTINCTIVE
- 4 CATHÉDRALE
- 5 MOULURES APPLIQUÉES
- 6 PRESTIGE
- 7 PANNEAUX MULTIPLES
- 8 PRODUITS SPÉCIALISÉS
- 9 MOULURES
- 10 PRODUITS DE PROMOTIONS
- 11 POLITIQUE

Produits spécialisés

Supports de bois

PCPS4/?

OPTIONS

? Profils extérieurs	E-01 à E-58
----------------------	-------------

PCPD4/?

OPTIONS

? Profils extérieurs	E-01 à E-58
----------------------	-------------

P95/ ① ② /FL??...

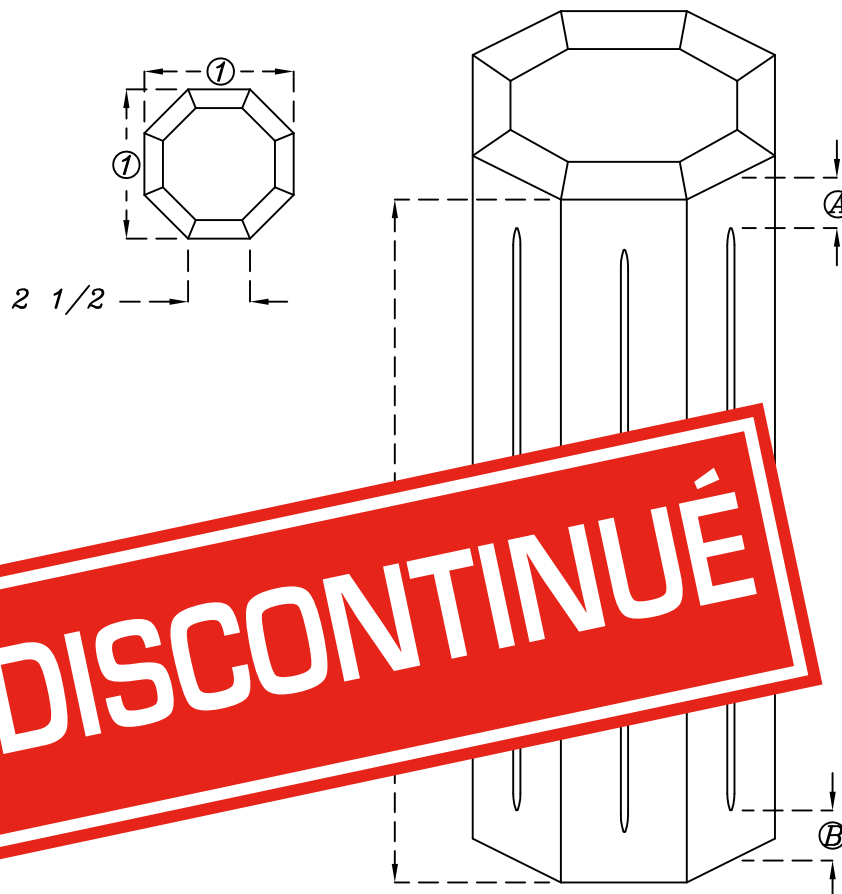

DISCONTINUÉ

Fabriqué de bois solide, le centre du poteau est creux. S'il vous plaît référez vous à la section pilastre pour faire votre choix de flûte.

OPTION

①	Largeur	6"
②	Hauteur	12" à 96"
Une seule flûte disponible par face		

Produits spécialisés

Pattes

P96/ ① ②

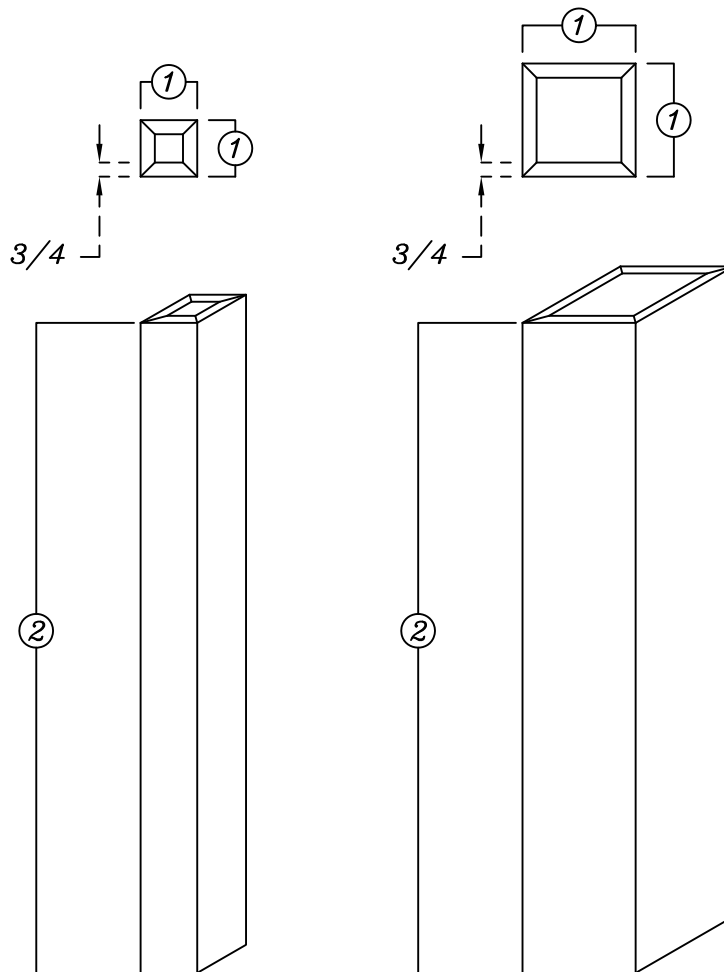

Produit fabriqué de bois solide, collé en 45° et le centre demeure creux.

OPTIONS

①	Largeur	3" à 6"
②	Hauteur	12" à 96"

P97/ ① ② /AM ...

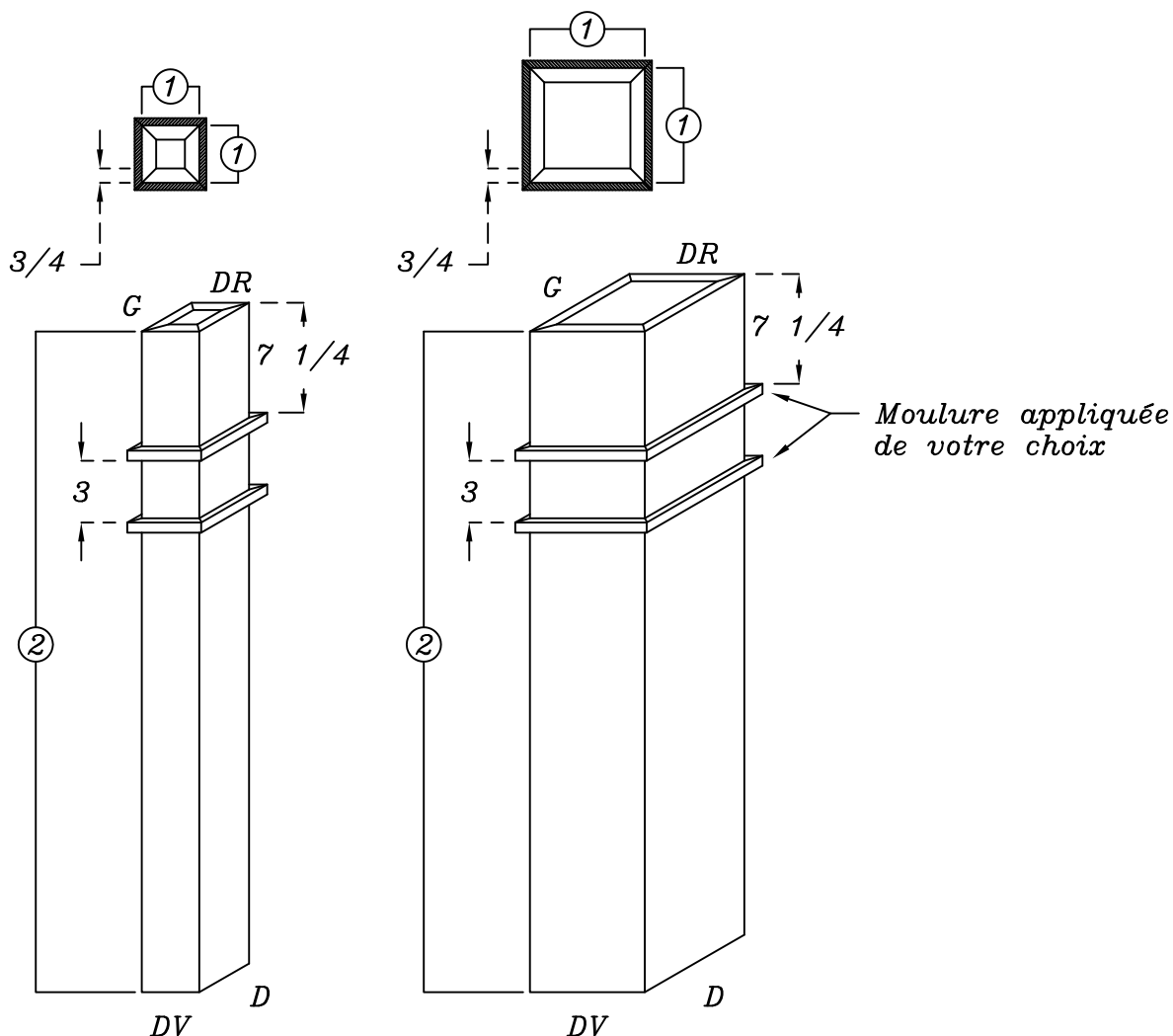

Produit fabriqué de bois solide, collé en 45° et le centre demeure creux.

OPTIONS

①	Largeur	3" à 6"
②	Hauteur	12" à 96"
AM	Veuillez vous référer à la section "Moulures appliquées" pour votre choix de moulure	
...	Identifiez les côtés où la moulure sera appliquée DV=devant/G=gauche/D=droit/DR=derrière	

Produits spécialisés

Pattes

P98/ ① ② ...

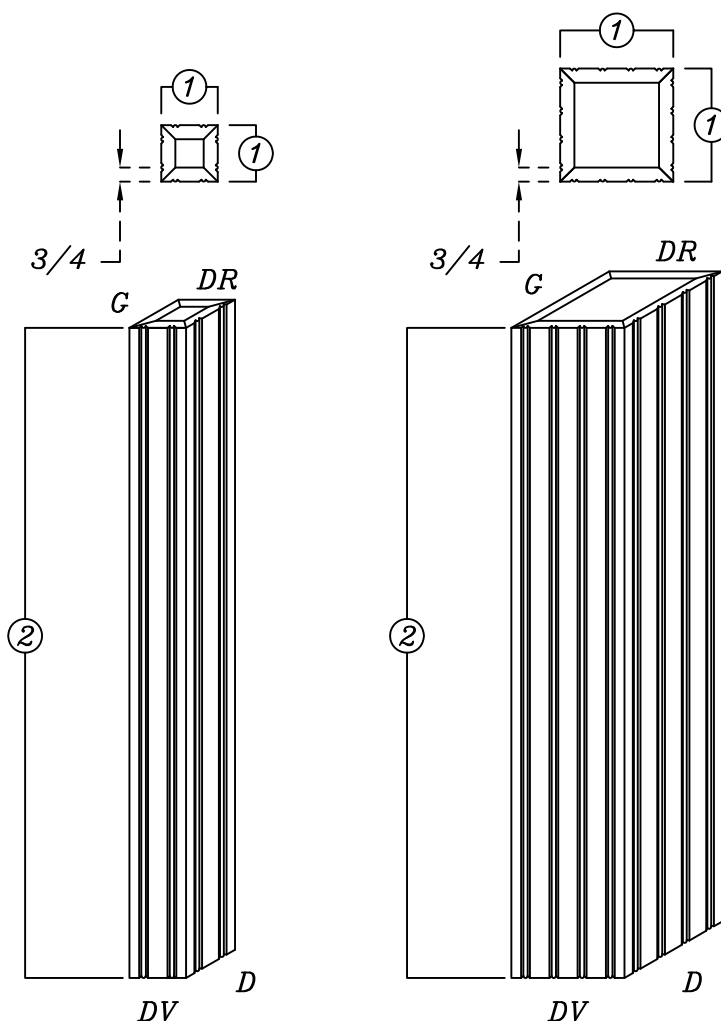

Produit fabriqué de bois solide, collé en 45° et le centre demeure creux. Les rainures sont de même type que le profil du panneau P-13 soit 1 1/2" entre chacune centre à centre.

OPTIONS

①	Largeur	3" à 6"
②	Hauteur	12" à 96"
...	Identifiez les côtés où les rainures seront faites DV=devant/G=gauche/D=droit/DR=derrière	

Largeur ①	Nombre de rainures
3 à 4"	2
4 1/16" à 5 15/16"	3
6"	4

P99/ ① ② /FL??...

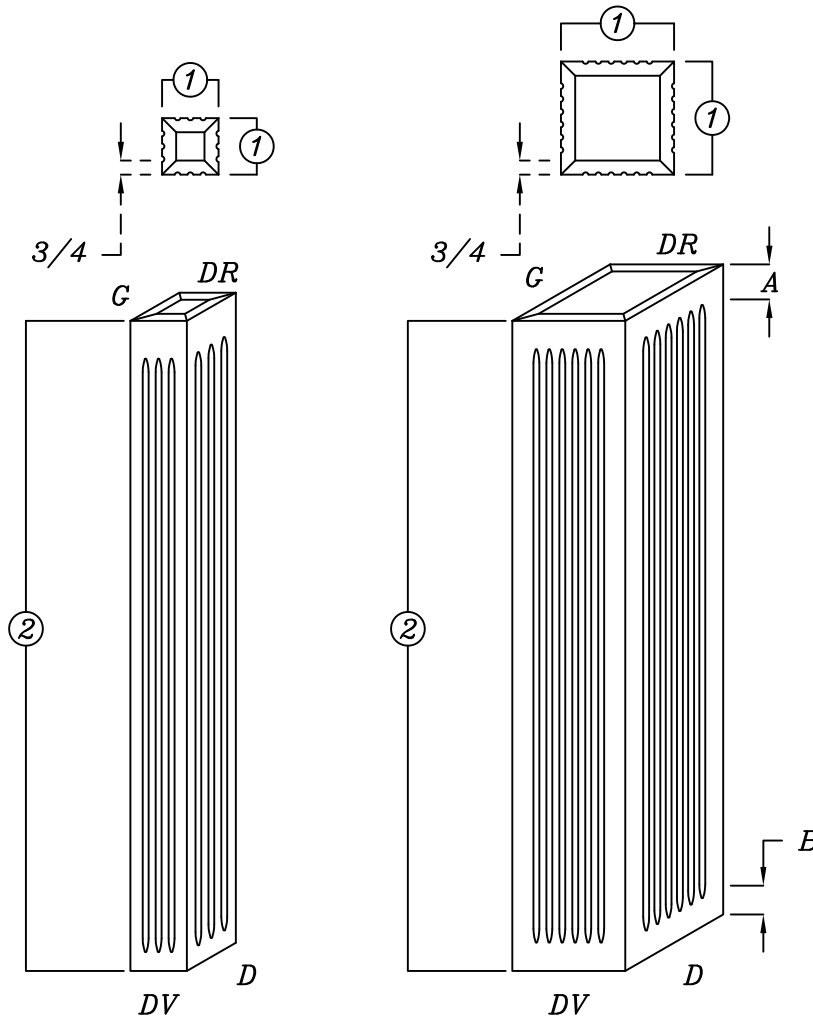

Produit fabriqué de bois solide, collé en 45° et le centre demeure creux. Veuillez vous rapporter à la section des pilastres pour nous identifier quel type de flûtes vous désirez.

OPTIONS

①	Largeur	3" à 6"
②	Hauteur	12" à 96"
...	Identifiez les côtés où les flûtes seront faites DV=devant/G=gauche/D=droit/DR=derrière	

Produits spécialisés

Pattes

P100/ ① ② ?

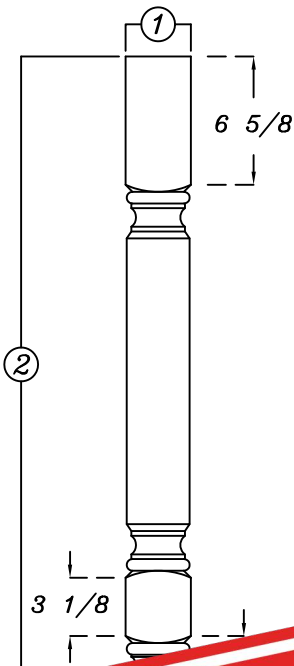

OPTIONS

①	Largeur	3" - 3 1/2" - 4"
②	Hauteur	28 1/2"
?	Type	

TYPE A (Patte entière)
Vue de haut

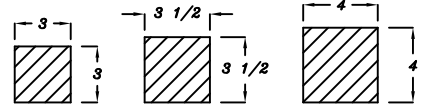

TYPE B (1 Patte en coin)
Vue de haut

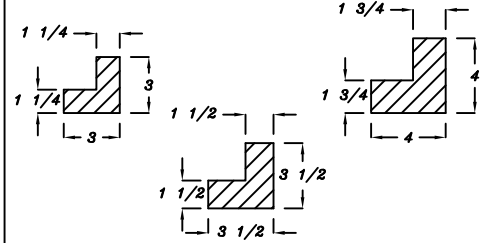

TYPE C (2 demi-pattes)
Vue de haut

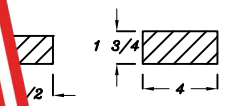

Note: vendu en paire



P101/ ① ②

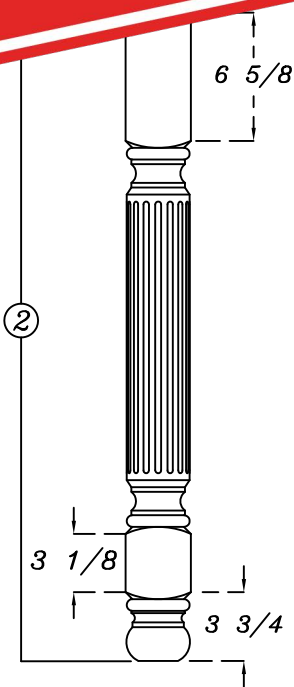

OPTIONS

①	Largeur	3" - 3 1/2" - 4"
②	Hauteur	28 1/2" à 42"
?	Type	A/B/C

TYPE A (Patte entière)
Vue de haut

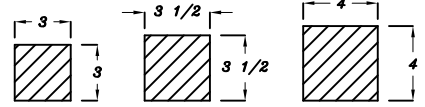

TYPE B (1 Patte en coin)
Vue de haut

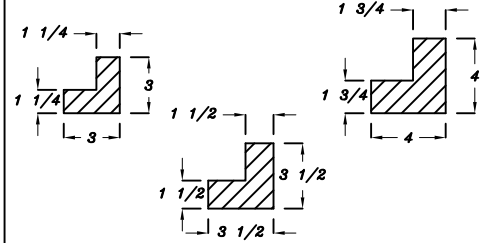

TYPE C (2 demi-pattes)
Vue de haut

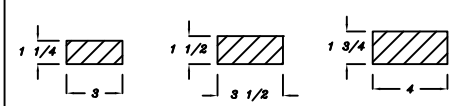

Note: vendu en paire

P102/ ① ② ?

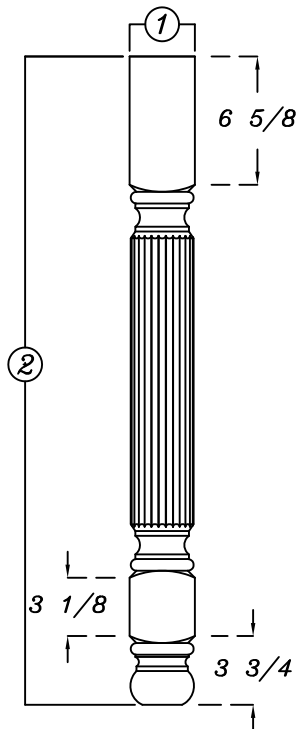

OPTIONS

①	Largeur	3" - 3 1/2" - 4"
②	Hauteur	28 1/2" à 42"
?	Type	A/B/C

TYPE A (Patte entière)
Vue de haut

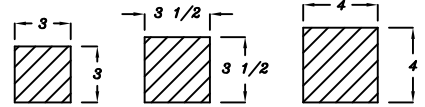

TYPE B (1 Patte en coin)
Vue de haut

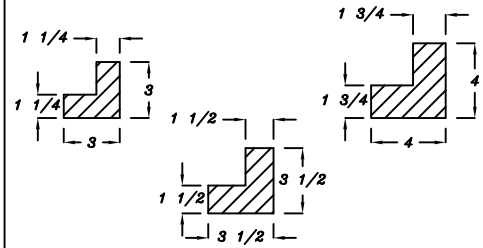

TYPE C (2 demi-pattes)
Vue de haut

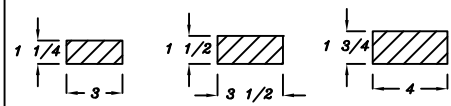

Note: vendu en paire

P103/ ① ② ?

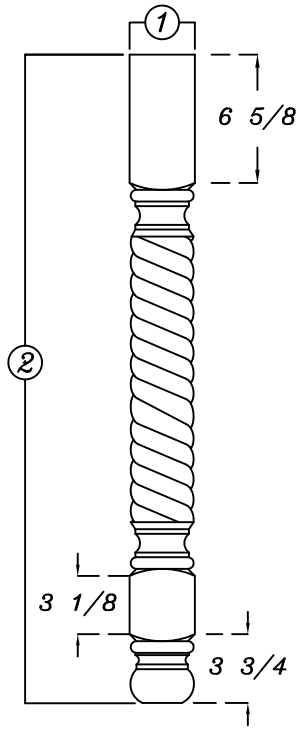

OPTIONS

①	Largeur	3" - 3 1/2" - 4"
②	Hauteur	28 1/2" à 42"
?	Type	A/B/C

TYPE A (Patte entière)
Vue de haut

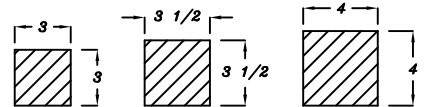

TYPE B (1 Patte en coin)
Vue de haut

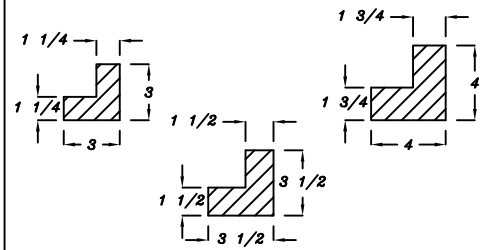

TYPE C (2 demi-pattes)
Vue de haut

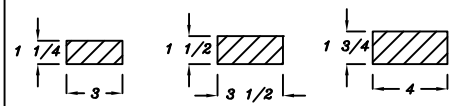

Note: vendu en paire

Produits spécialisés

Pattes

P104/ ① ?

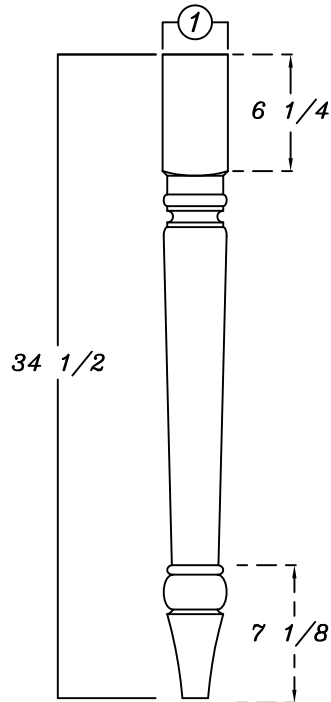

OPTIONS

①	Largeur	3 1/2" - 4"
	Hauteur	34 1/2"
?	Type	A/B/C

TYPE A (Patte entière)
Vue de haut

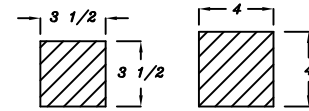

TYPE B (1 Patte en coin)
Vue de haut

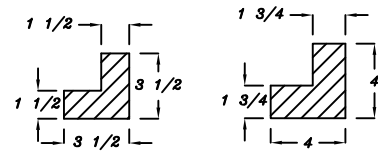

TYPE C (2 demi-pattes)
Vue de haut

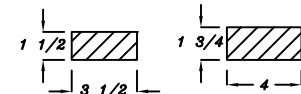

Note: vendu en paire

P105/ ① ?

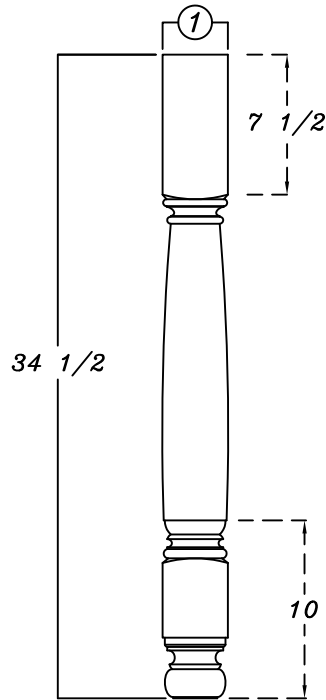

OPTIONS

①	Largeur	3" - 3 1/2" - 4"
	Hauteur	34 1/2"
?	Type	A/B/C

TYPE A (Patte entière)
Vue de haut

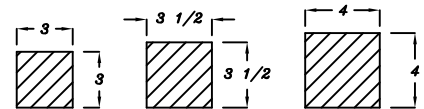

TYPE B (1 Patte en coin)
Vue de haut

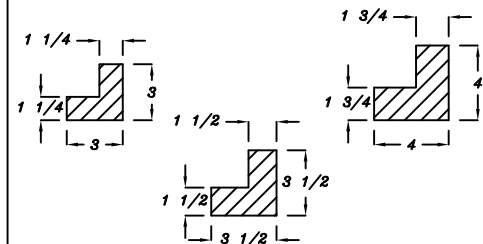

TYPE C (2 demi-pattes)
Vue de haut

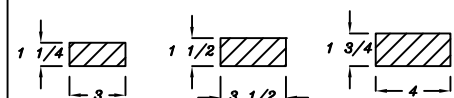

Note: vendu en paire

P106/ ① ?

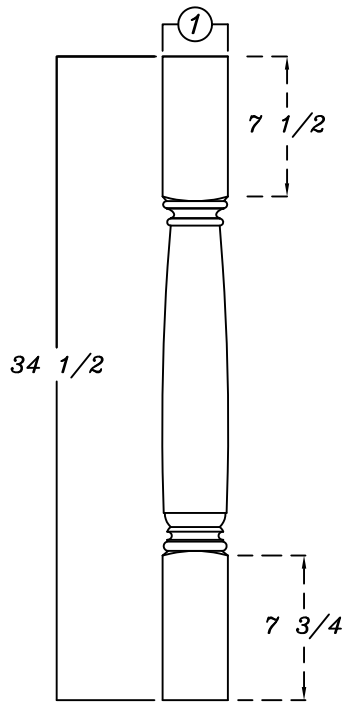

OPTIONS

①	Largeur	3" - 3 1/2" - 4"
	Hauteur	34 1/2"
?	Type	A/B/C

TYPE A (Patte entière)
Vue de haut

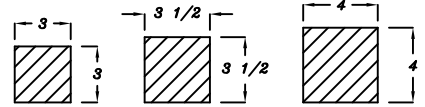

TYPE B (1 Patte en coin)
Vue de haut

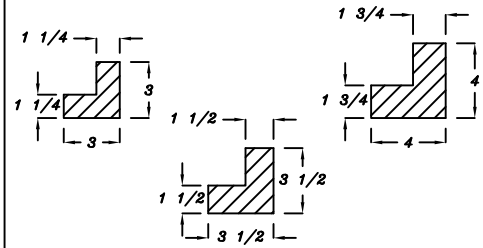

TYPE C (2 demi-pattes)
Vue de haut

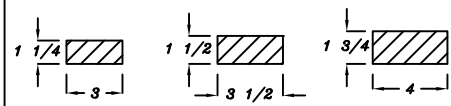

Note: vendu en paire

P108/ ① ?

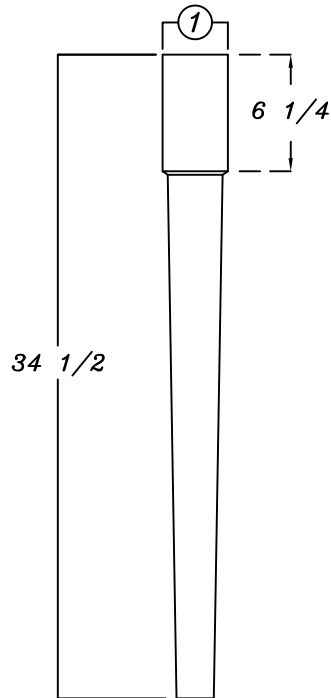

OPTIONS

①	Largeur	3" - 3 1/2" - 4"
	Hauteur	34 1/2"
?	Type	A/B/C

TYPE A (Patte entière)
Vue de haut

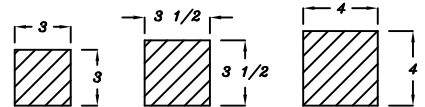

TYPE B (1 Patte en coin)
Vue de haut

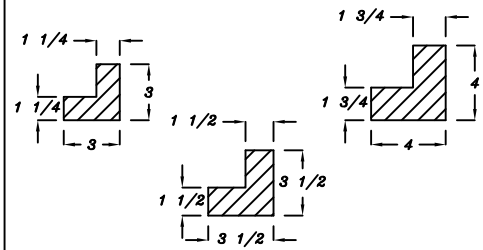

TYPE C (2 demi-pattes)
Vue de haut

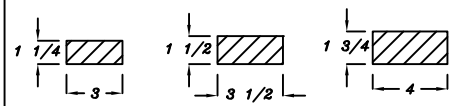

Note: vendu en paire

Produits spécialisés

Pattes

P109/ ① ?

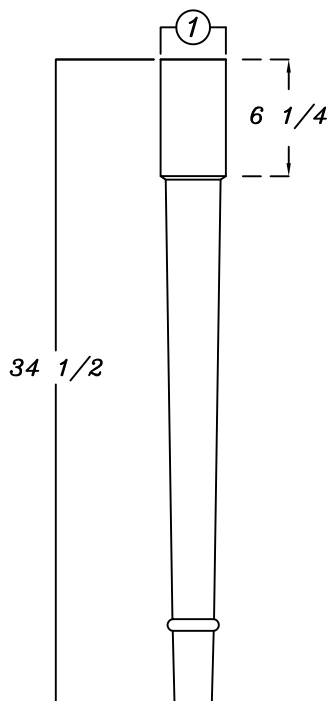

OPTIONS

①	Largeur	3" - 3 1/2" - 4"
	Hauteur	34 1/2"
?	Type	A/B/C

TYPE A (Patte entière)
Vue de haut

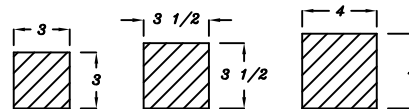

TYPE B (1 Patte en coin)
Vue de haut

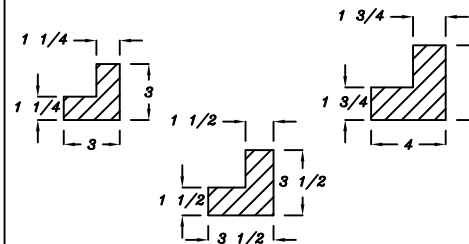

TYPE C (2 demi-pattes)
Vue de haut

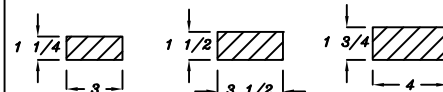

Note: vendu en paire

P110/ ① ② ?

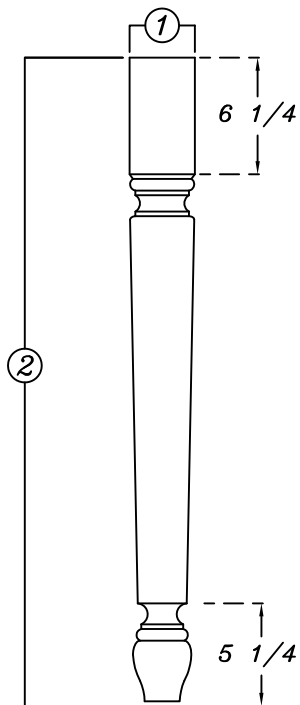

OPTIONS

①	Largeur	3" - 3 1/2"
②	Hauteur	28 1/2" - 30 1/2" - 34 1/2" - 42"
?	Type	A/B/C

TYPE A (Patte entière)
Vue de haut

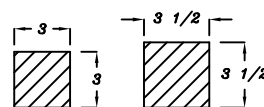

TYPE B (1 Patte en coin)
Vue de haut

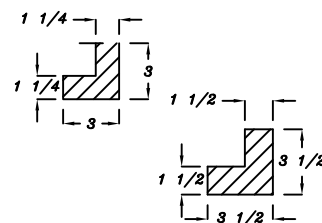

TYPE C (2 demi-pattes)
Vue de haut

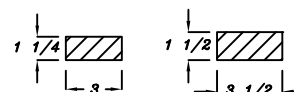

Note: vendu en paire

P111/ ① ② ?

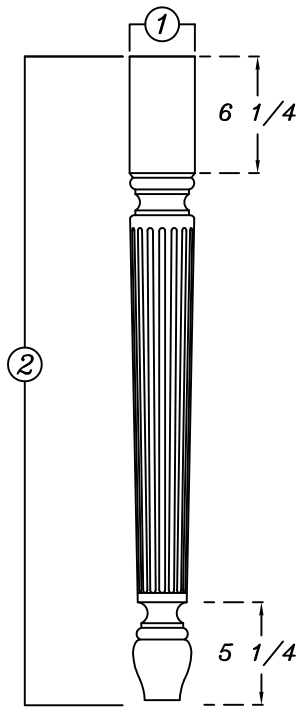

OPTIONS

①	Largeur	3" - 3 1/2"
②	Hauteur	28 1/2" - 30 1/2" - 34 1/2" - 42"
?	Type	A/B/C

TYPE A (Patte entière)
Vue de haut

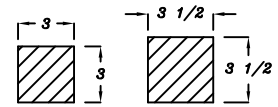

TYPE B (1 Patte en coin)
Vue de haut

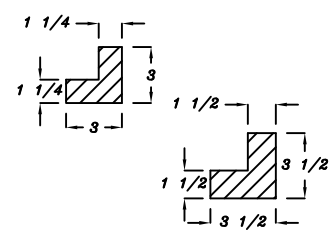

TYPE C (2 demi-pattes)
Vue de haut

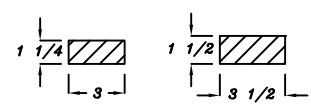

Note: vendu en paire

P112/ ① ② ?

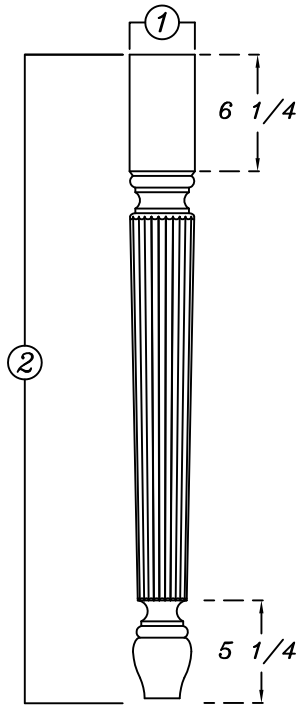

OPTIONS

①	Largeur	3" - 3 1/2"
②	Hauteur	28 1/2" - 30 1/2" - 34 1/2" - 42"
?	Type	A/B/C

TYPE A (Patte entière)
Vue de haut

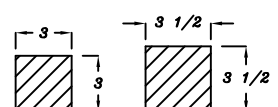

TYPE B (1 Patte en coin)
Vue de haut

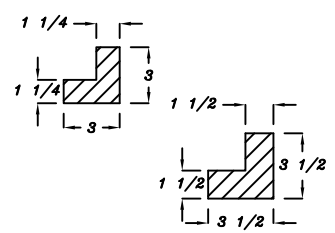

TYPE C (2 demi-pattes)
Vue de haut

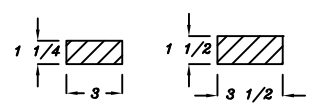

Note: vendu en paire

Produits spécialisés

Pattes

P113/ ① ② ?

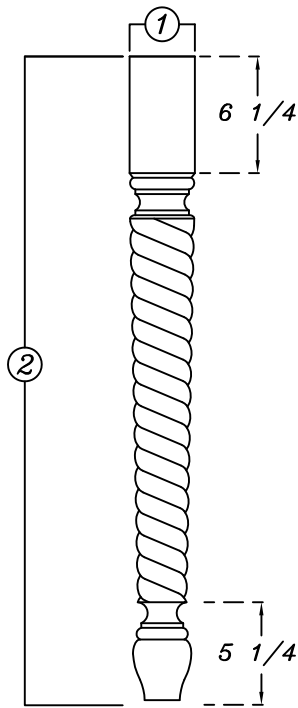

OPTIONS

①	Largeur	3" - 3 1/2"
②	Hauteur	28 1/2" - 30 1/2" - 34 1/2" - 42"
?	Type	A/B/C

TYPE A (Patte entière)
Vue de haut

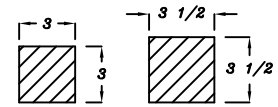

TYPE B (1 Patte en coin)
Vue de haut

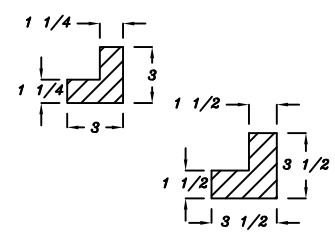

TYPE C (2 demi-pattes)
Vue de haut

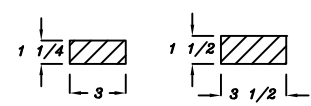

Note: vendu en paire

P114/?

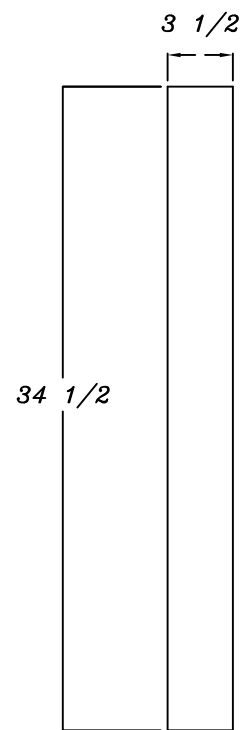

OPTIONS

①	Largeur	3 1/2"
②	Hauteur	34 1/2"
?	Type	A/B/C

TYPE A (Patte entière)
Vue de haut

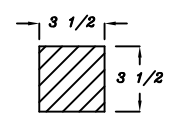

TYPE B (1 Patte en coin)
Vue de haut

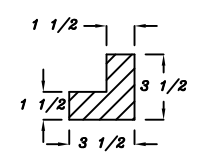

TYPE C (2 demi-pattes)
Vue de haut

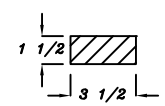

Note: vendu en paire

P115

*TYPE A
(Patte entière)
Vue de haut*

P116

*TYPE A
(Patte entière)
Vue de haut*

P120/ ① ② ?

*TYPE A (Patte entière)
Vue de haut*

*TYPE B (1 Patte en coin)
Vue de haut*

*TYPE C (2 demi-pattes)
Vue de haut*

OPTIONS

①	Largeur	3" - 3 1/2" - 4"
②	Hauteur	24" à 42" Sauf 3" x 3" = 24" à 34 1/2"
?	Type	A/B/C

Note: vendu en paire

Produits spécialisés

Pattes

P121/ ① ② ?

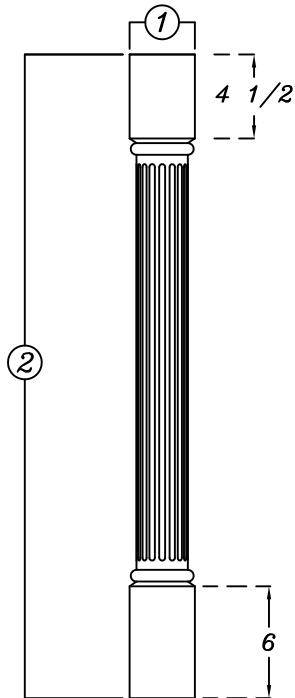

OPTIONS

①	Largeur	3" - 3 1/2" - 4"
②	Hauteur	Sauf 3" x 3" = 24" à 34 1/2"
?	Type	A/B/C

TYPE A (Patte entière)
Vue de haut

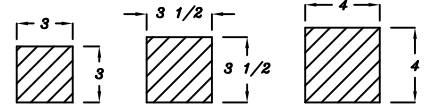

TYPE B (1 Patte en coin)
Vue de haut

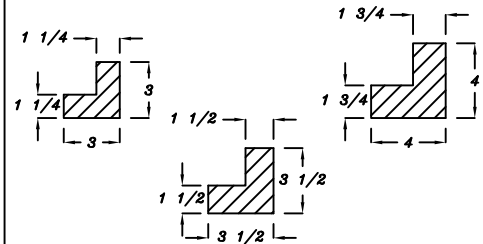

TYPE C (2 demi-pattes)
Vue de haut

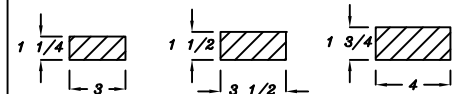

Note: vendu en paire

P122/ ① ② ?

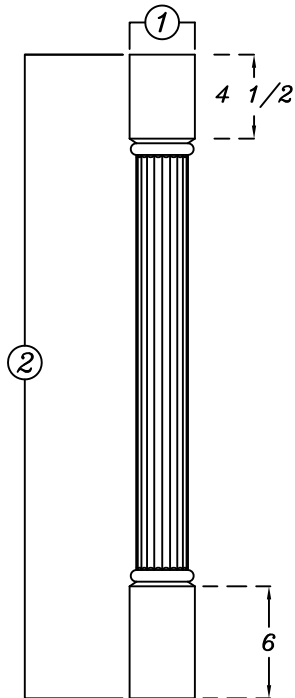

OPTIONS

①	Largeur	3" - 3 1/2" - 4"
②	Hauteur	Sauf 3" x 3" = 24" à 34 1/2"
?	Type	A/B/C

TYPE A (Patte entière)
Vue de haut

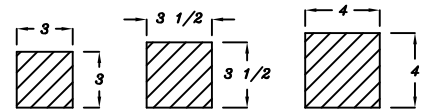

TYPE B (1 Patte en coin)
Vue de haut

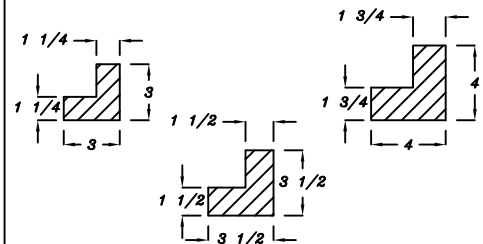

TYPE C (2 demi-pattes)
Vue de haut

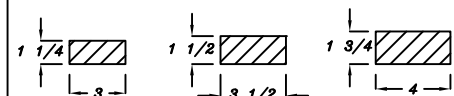

Note: vendu en paire

P123/ ① ② ?

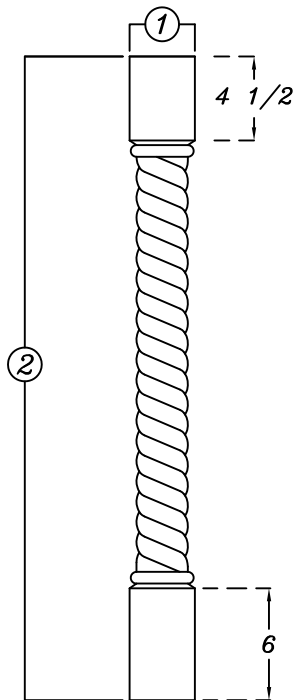

OPTIONS

①	Largeur	3" - 3 1/2" - 4"
②	Hauteur	Sauf 3" x 3" = 24" à 34 1/2"
?	Type	A/B/C

TYPE A (Patte entière)
Vue de haut

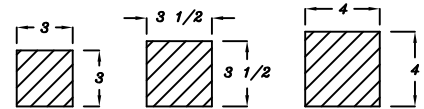

TYPE B (1 Patte en coin)
Vue de haut

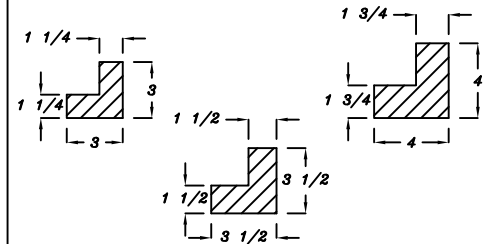

TYPE C (2 demi-pattes)
Vue de haut

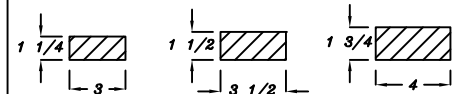

Note: vendu en paire

P200/ ① ② ?

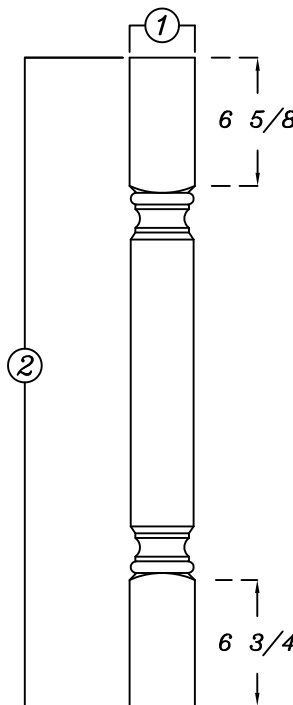

OPTIONS

①	Largeur	3" - 3 1/2" - 4"
②	Hauteur	28 1/2" à 42"
?	Type	A/B/C

TYPE A (Patte entière)
Vue de haut

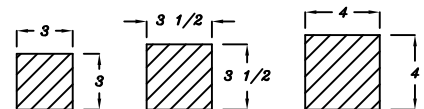

TYPE B (1 Patte en coin)
Vue de haut

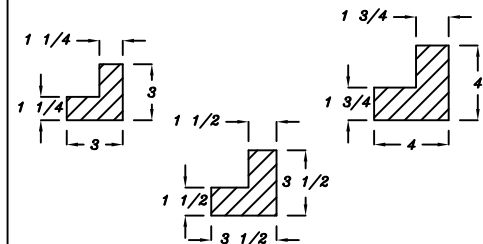

TYPE C (2 demi-pattes)
Vue de haut

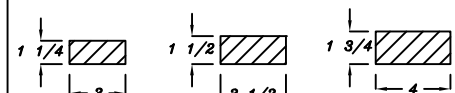

Note: vendu en paire

Produits spécialisés

Pattes

P201/ ① ② ?

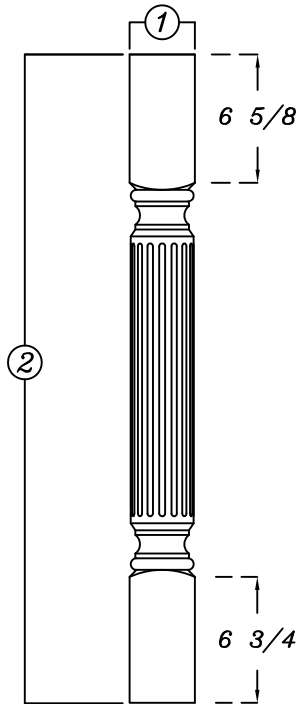

OPTIONS

①	Largeur	3" - 3 1/2" - 4"
②	Hauteur	28 1/2" à 42"
?	Type	A/B/C

TYPE A (Patte entière)
Vue de haut

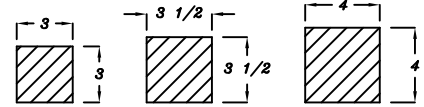

TYPE B (1 Patte en coin)
Vue de haut

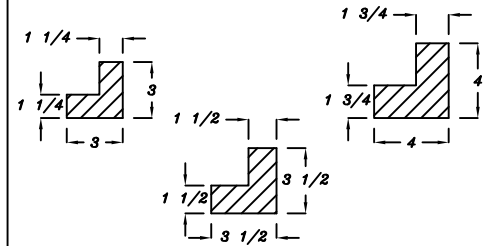

TYPE C (2 demi-pattes)
Vue de haut

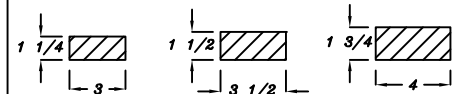

Note: vendu en paire

P202/ ① ② ?

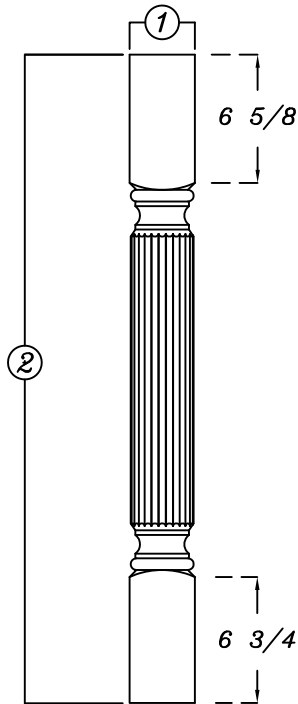

OPTIONS

①	Largeur	3" - 3 1/2" - 4"
②	Hauteur	28 1/2" à 42"
?	Type	A/B/C

TYPE A (Patte entière)
Vue de haut

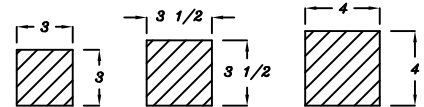

TYPE B (1 Patte en coin)
Vue de haut

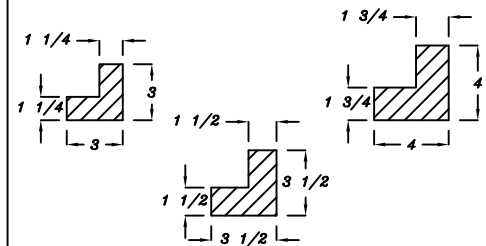

TYPE C (2 demi-pattes)
Vue de haut

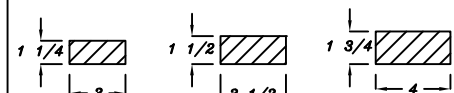

Note: vendu en paire

P203/ ① ② ?

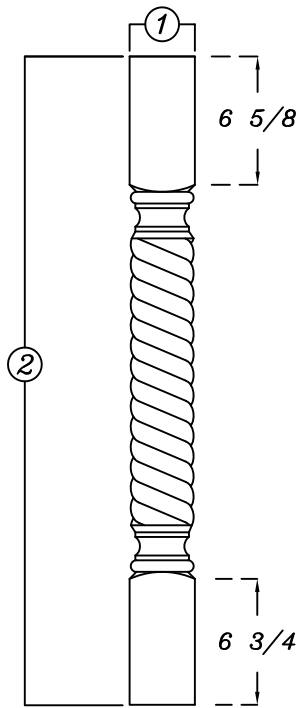

OPTIONS

①	Largeur	3" - 3 1/2" - 4"
②	Hauteur	28 1/2" à 42"
?	Type	A/B/C

TYPE A (Patte entière)
Vue de haut

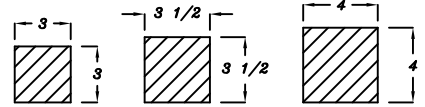

TYPE B (1 Patte en coin)
Vue de haut

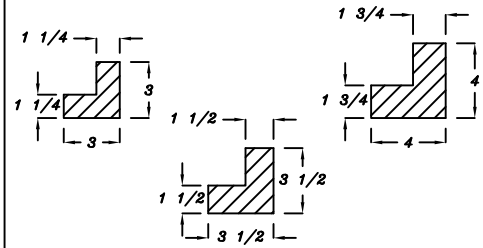

TYPE C (2 demi-pattes)
Vue de haut

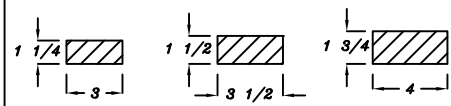

Note: vendu en paire

P205/?

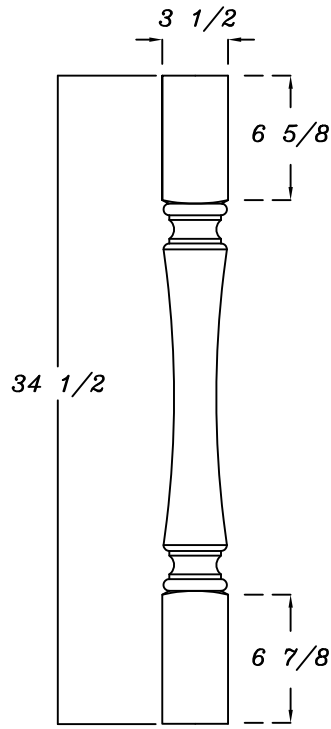

OPTIONS

	Largeur	3 1/2"
	Hauteur	34 1/2"
?	Type	A/B/C

TYPE A (Patte entière)
Vue de haut

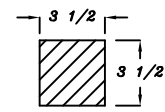

TYPE B (1 Patte en coin)
Vue de haut

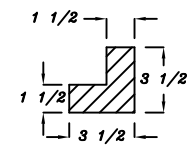

TYPE C (2 demi-pattes)
Vue de haut

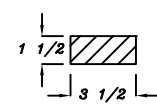

Note: vendu en paire

Produits spécialisés

Pattes

P206/?

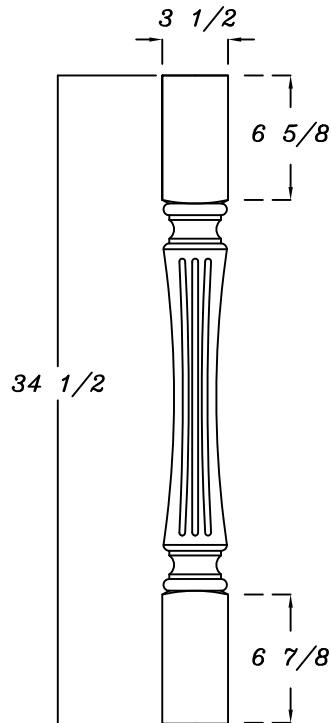

OPTIONS

Largeur	3/2"
Hauteur	34 1/2"
? Type	A/B/C

*TYPE A (Patte entière)
Vue de haut*

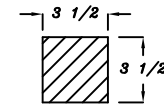

*TYPE B (1 Patte en coin)
Vue de haut*

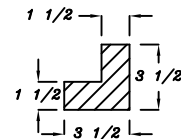

*TYPE C (2 demi-pattes)
Vue de haut*

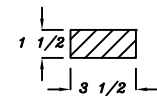

Note: vendu en paire

P207/?

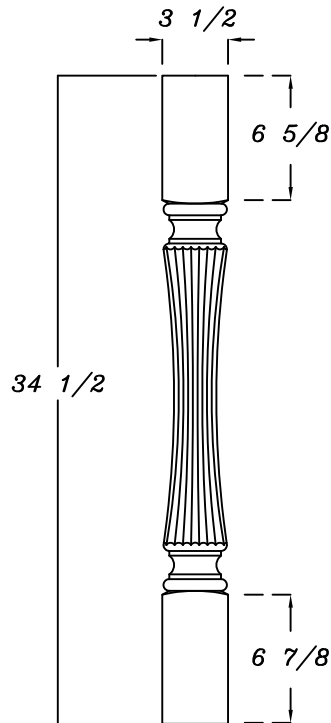

OPTIONS

Largeur	3/2"
Hauteur	34 1/2"
? Type	A/B/C



*TYPE A (Patte entière)
Vue de haut*

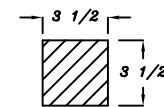

*TYPE B (1 Patte en coin)
Vue de haut*

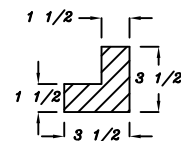

*TYPE C (2 demi-pattes)
Vue de haut*

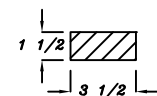

Note: vendu en paire

P208/?

TYPE A (Patte entière)
Vue de haut

TYPE B (1 Patte en coin)
Vue de haut

TYPE C (2 demi-pattes)
Vue de haut

Note: vendu en paire

OPTIONS

Largeur	3 1/2"
Hauteur	34 1/2"
? Type	A/B/C

P209/?

TYPE A (Patte entière)
Vue de haut

TYPE B (1 Patte en coin)
Vue de haut

TYPE C (2 demi-pattes)
Vue de haut

Note: vendu en paire

OPTIONS

Largeur	3 1/2"
Hauteur	34 1/2"
? Type	A/B/C

Produits spécialisés

Pattes

P210/?

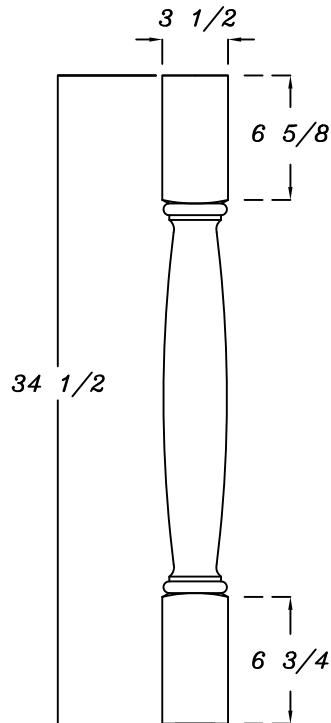

OPTIONS

①	Largeur	3 1/2"
②	Hauteur	34 1/2"
?	Type	A/B/C

TYPE A (Patte entière)
Vue de haut

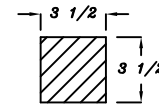

TYPE B (1 Patte en coin)
Vue de haut

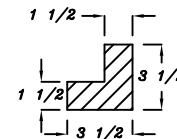

TYPE C (2 demi-pattes)
Vue de haut

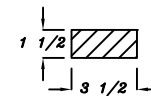

Note: vendu en paire

P211/?

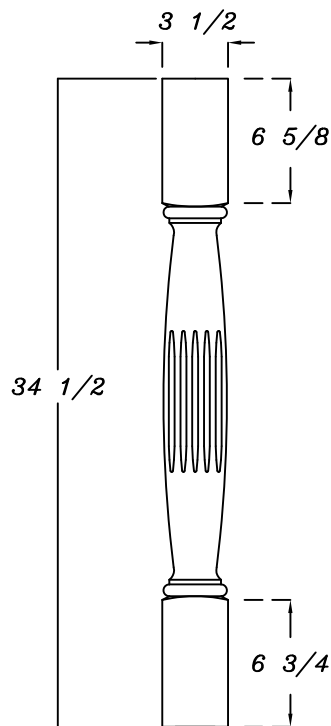

OPTIONS

	Largeur	3 1/2"
	Hauteur	34 1/2"
?	Type	A/B/C

TYPE A (Patte entière)
Vue de haut

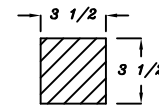

TYPE B (1 Patte en coin)
Vue de haut

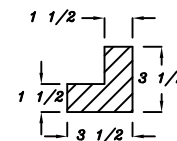

TYPE C (2 demi-pattes)
Vue de haut

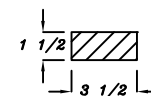

Note: vendu en paire

P300/ ① ?

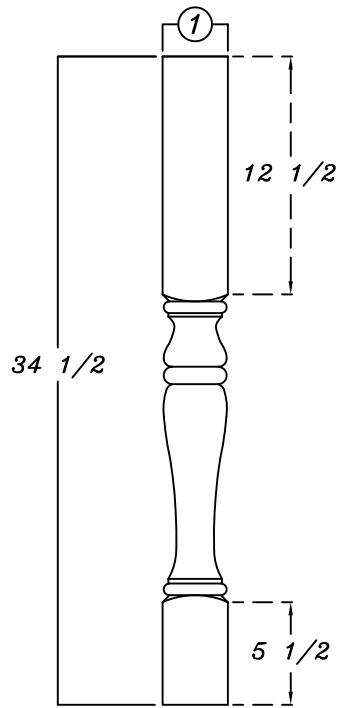

OPTIONS

①	Largeur	3" - 3 1/2" - 4"
	Hauteur	34 1/2"
?	Type	A/B/C

TYPE A (Patte entière)
Vue de haut

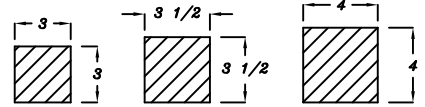

TYPE B (1 Patte en coin)
Vue de haut

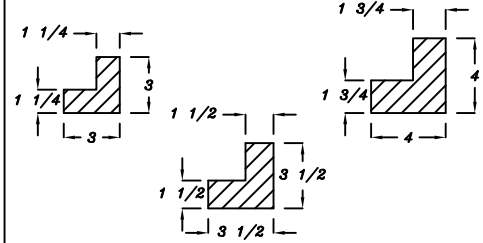

TYPE C (2 demi-pattes)
Vue de haut

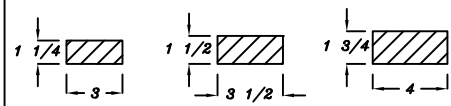

Note: vendu en paire

P301/?

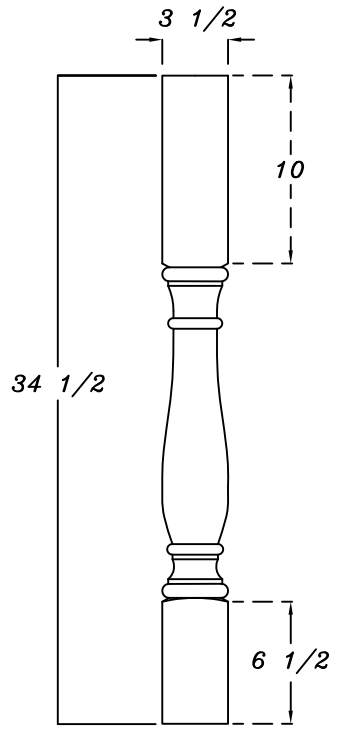

OPTIONS

	Largeur	3 1/2"
	Hauteur	34 1/2"
?	Type	A/B/C

TYPE A (Patte entière)
Vue de haut

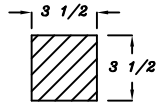

TYPE B (1 Patte en coin)
Vue de haut

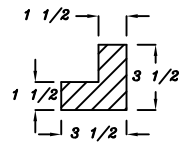

TYPE C (2 demi-pattes)
Vue de haut

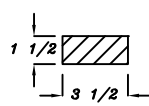

Note: vendu en paire

Produits spécialisés

Pattes

P310/?

TYPE A (Patte entière)
Vue de haut

TYPE B (1 Patte en coin)
Vue de haut

TYPE C (2 demi-pattes)
Vue de haut

TYPE A (Patte entière)
Vue de haut

TYPE B (1 Patte en coin)
Vue de haut

TYPE C (2 demi-pattes)
Vue de haut

OPTIONS

<i>Largeur</i>	3"		
<i>Hauteur</i>	34 1/2"		
? <i>Type</i>	A/B/C		

Note: vendu en paire

P312/?

TYPE A (Patte entière)
Vue de haut

TYPE B (1 Patte en coin)
Vue de haut

TYPE C (2 demi-pattes)
Vue de haut

Note: vendu en paire

OPTIONS

<i>Largeur</i>	4"		
<i>Hauteur</i>	34 1/2"		
? <i>Type</i>		A/B/C	

P402/?

TYPE A (Patte entière)
Vue de haut

TYPE B (1 Patte en coin)
Vue de haut

TYPE C (2 demi-pattes)
Vue de haut

Note: vendu en paire

OPTIONS

<i>Largeur</i>	3 1/2"		
<i>Hauteur</i>	34 1/2"		
? <i>Type</i>		A/B/C	

Produits spécialisés

Pattes

P403/?

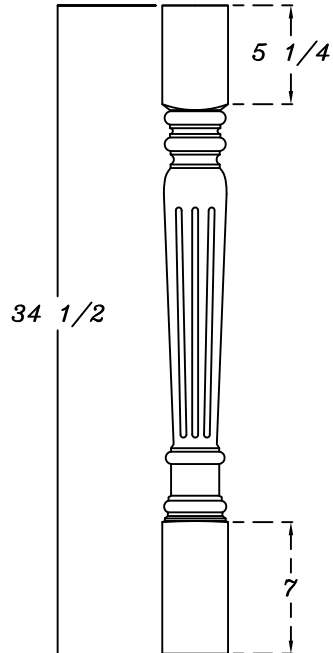

OPTIONS

	<i>Largeur</i>	3/2"
	<i>Hauteur</i>	34 1/2"
?	<i>Type</i>	A/B/C

TYPE A (Patte entière)
Vue de haut

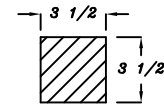

TYPE B (1 Patte en coin)
Vue de haut

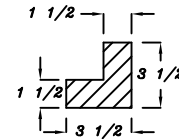

TYPE C (2 demi-pattes)
Vue de haut

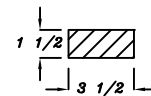

Note: vendu en paire

P404/?

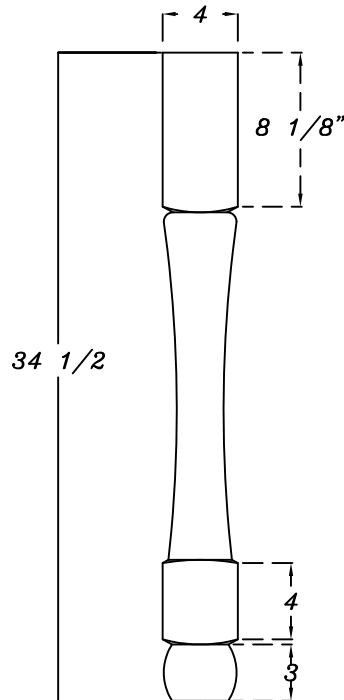

OPTIONS

	<i>Largeur</i>	4"
	<i>Hauteur</i>	34 1/2"
?	<i>Type</i>	A/B/C

TYPE A (Patte entière)
Vue de haut

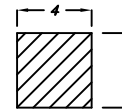

TYPE B (1 Patte en coin)
Vue de haut

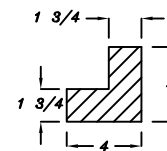

TYPE C (2 demi-pattes)
Vue de haut

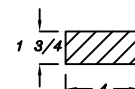

Note: vendu en paire

P405/?

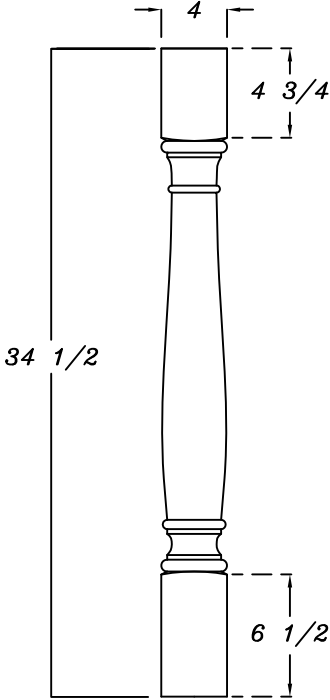

TYPE A (Patte entière)
Vue de haut

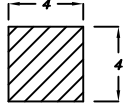

TYPE B (1 Patte en coin)
Vue de haut

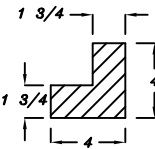

TYPE C (2 demi-pattes)
Vue de haut

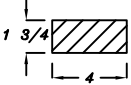

Note: vendu en paire

OPTIONS

	Largeur	4"
	Hauteur	34 1/2"
?	Type	A/B/C

P406/?

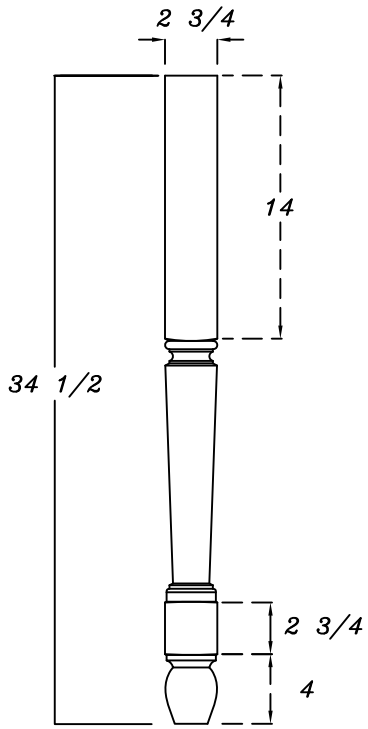

TYPE A (Patte entière)
Vue de haut

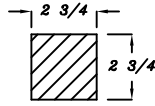

TYPE B (1 Patte en coin)
Vue de haut

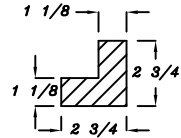

TYPE C (2 demi-pattes)
Vue de haut

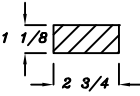

Note: vendu en paire

OPTIONS

①	Largeur	2 3/4"
②	Hauteur	34 1/2"
?	Type	A/B/C

Produits spécialisés

Pattes

P407/?

TYPE A (Patte entière)
Vue de haut

OPTIONS

Largeur	3 1/2"
Hauteur	34 1/2"
? Type	A

TYPE B (1 Patte en coin)
Vue de haut

OPTIONS

Largeur	3 1/2"
Hauteur	34 1/2"
? Type	A

TYPE C (2 demi-pattes)
Vue de haut

P408/?

TYPE A (Patte entière)
Vue de haut

OPTIONS

Largeur	3 1/2"
Hauteur	34 1/2"
? Type	A/B/C

TYPE B (1 Patte en coin)
Vue de haut

OPTIONS

Largeur	3 1/2"
Hauteur	34 1/2"
? Type	A/B/C

TYPE C (2 demi-pattes)
Vue de haut

Note: vendu en paire

DISCONTINUÉ

286

P409/?

*TYPE A (Patte entière)
Vue de haut*

*TYPE C (2 demi-pattes)
Vue de haut*

DISCONTINUÉ

Note: vendu en paire

OPTIONS

Largeur	3 1/2"
Hauteur	3 4/2"
? Type	A/B/C

ZL100/ ②

OPTIONS

Largeur	2 1/2"
Hauteur	12" à 96"

Produits spécialisés

Pattes

ZL101/ ②

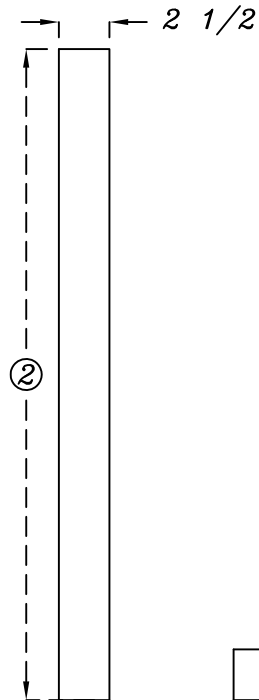

OPTIONS

	<i>Largeur</i>	2 1/2"
②	<i>Hauteur</i>	12" à 96"

P400 / ①

Vue de haut

OPTIONS

①	<i>Hauteur</i>	8" ou 12"
---	----------------	-----------

P401

Vue de haut

OPTIONS

①	<i>Hauteur</i>	8" ou 12"
---	----------------	-----------

Note: vendu en paire

SP01 / ① ②

P401

OPTIONS

①	<i>Hauteur</i>	8" ou 12" *vendu en paire*
②	<i>Hauteur</i>	12" à 96"

DISCONTINUÉ

Produits spécialisés

Demi-poteaux

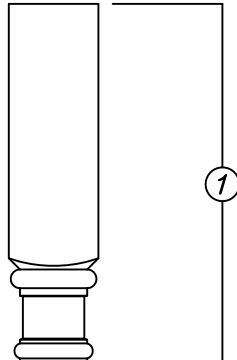
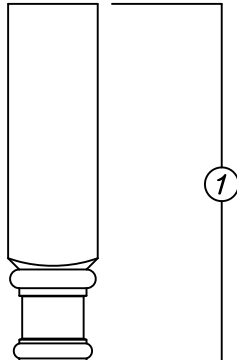
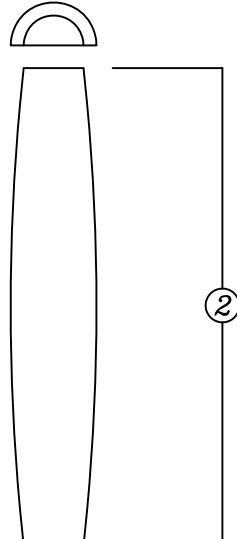
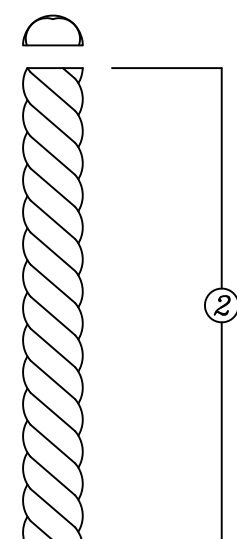
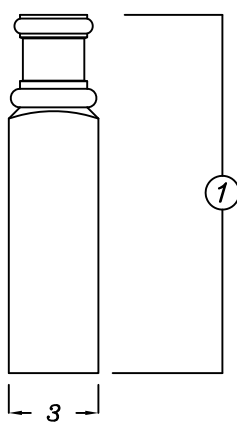
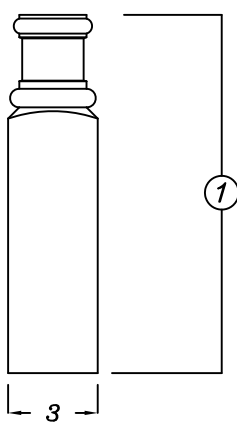
<i>SP02/</i> ① ②	<i>SP03/</i> ① ②												
 <p><i>P401</i></p> <p style="text-align: right;">①</p>	 <p><i>P401</i></p> <p style="text-align: right;">①</p>												
 <p><i>BN2C</i></p> <p style="text-align: right;">②</p>	 <p><i>RP2C</i></p> <p style="text-align: right;">②</p>												
 <p><i>P401</i></p> <p style="text-align: right;">①</p> <p style="text-align: center;">3</p>	 <p><i>P401</i></p> <p style="text-align: right;">①</p> <p style="text-align: center;">3</p>												
<p>OPTIONS</p> <table border="1" style="width: 100%; border-collapse: collapse;"> <tr> <td style="width: 5%; text-align: center;">①</td> <td style="width: 15%;">Hauteur</td> <td style="width: 80%;">8" ou 12" *vendu en paire*</td> </tr> <tr> <td style="text-align: center;">②</td> <td>Hauteur</td> <td>12" à 42" *vendu en paire*</td> </tr> </table>	①	Hauteur	8" ou 12" *vendu en paire*	②	Hauteur	12" à 42" *vendu en paire*	<p>OPTIONS</p> <table border="1" style="width: 100%; border-collapse: collapse;"> <tr> <td style="width: 5%; text-align: center;">①</td> <td style="width: 15%;">Hauteur</td> <td style="width: 80%;">8" ou 12" *vendu en paire*</td> </tr> <tr> <td style="text-align: center;">②</td> <td>Hauteur</td> <td>12" à 42" *vendu en paire*</td> </tr> </table>	①	Hauteur	8" ou 12" *vendu en paire*	②	Hauteur	12" à 42" *vendu en paire*
①	Hauteur	8" ou 12" *vendu en paire*											
②	Hauteur	12" à 42" *vendu en paire*											
①	Hauteur	8" ou 12" *vendu en paire*											
②	Hauteur	12" à 42" *vendu en paire*											

SP04/ ① ②

P401

RD2C

P401

3

OPTIONS

①	Hauteur	8" ou 12" *vendu en paire*
②	Hauteur	12" à 42" *vendu en paire*

SP05/ ① ②

P401

FT2C

P401

3

OPTIONS

①	Hauteur	8" ou 12" *vendu en paire*
②	Hauteur	12" à 42" *vendu en paire*

Produits spécialisés

Demi-poteaux

SP08/ ① ② ③ ④

Vue de côté

P401

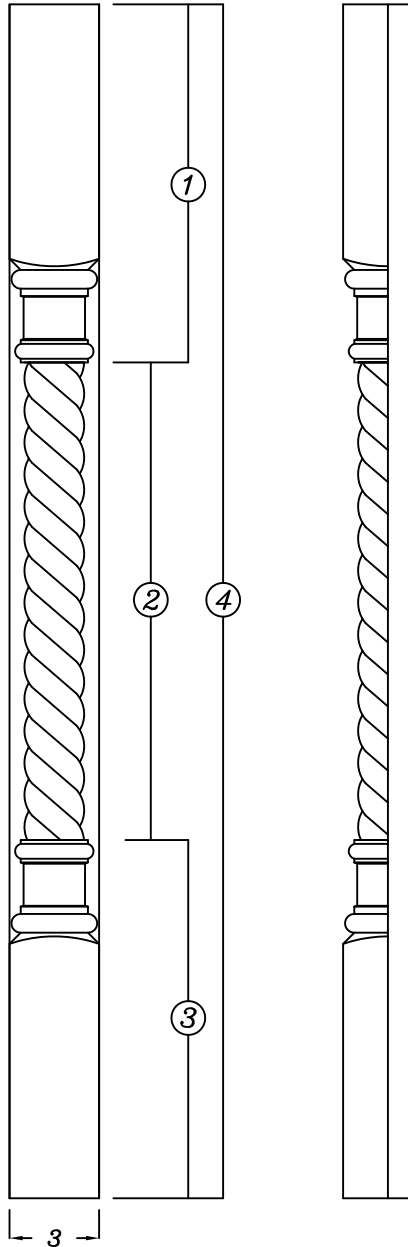

RP2C

P401

OPTIONS

①	Hauteur	8" ou 12" *vendu en paire*
②	Hauteur	12" à 42" *vendu en paire*
③	Hauteur	8" ou 12" *vendu en paire*
④	Hauteur	28" à 66"

SP09/ ① ② ③ ④

Vue de côté

P401

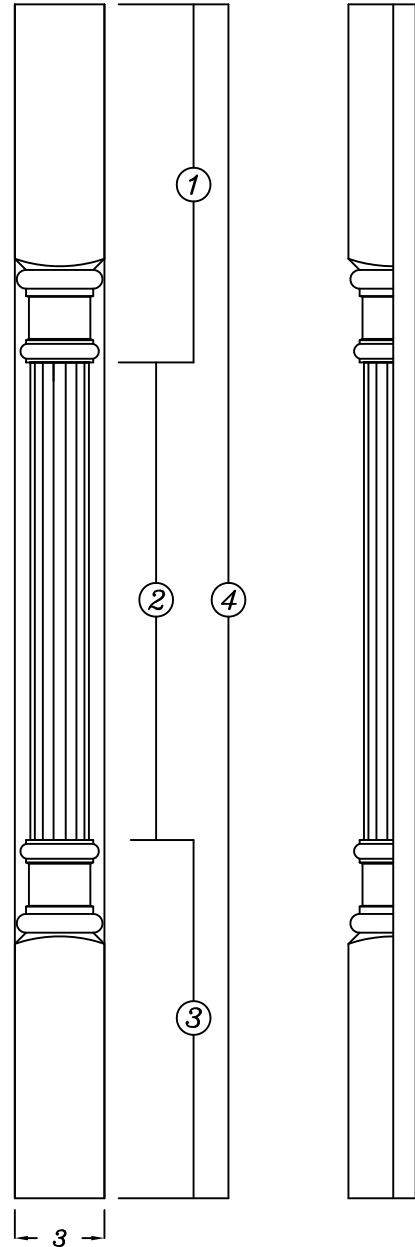

RD2C

P401

OPTIONS

①	Hauteur	8" ou 12" *vendu en paire*
②	Hauteur	12" à 42" *vendu en paire*
③	Hauteur	8" ou 12" *vendu en paire*
④	Hauteur	28" à 66"

SP10/ ① ② ③ ④

Vue de côté

P401

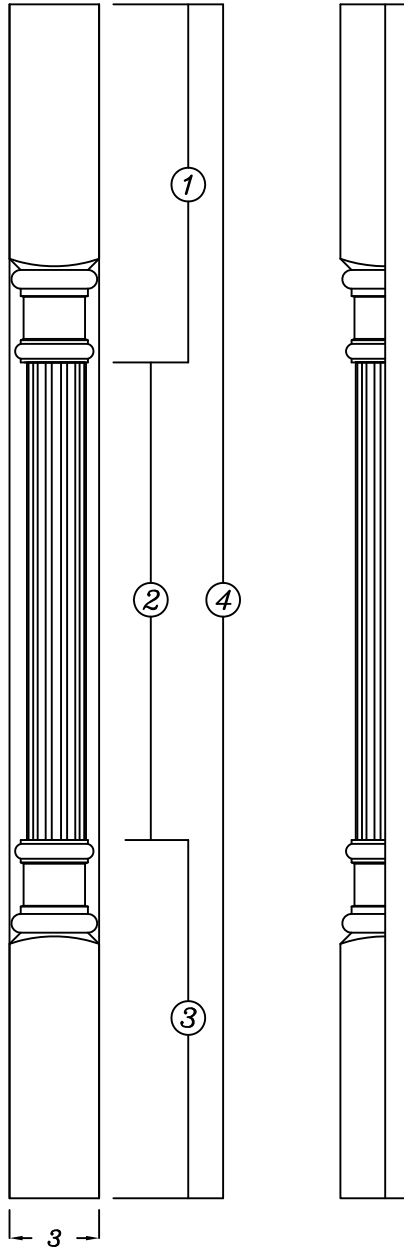

FT2C

P401

OPTIONS

①	Hauteur	8" ou 12" *vendu en paire*
②	Hauteur	12" à 42" *vendu en paire*
③	Hauteur	8" ou 12" *vendu en paire*
④	Hauteur	28" à 66"

SP11/ ①

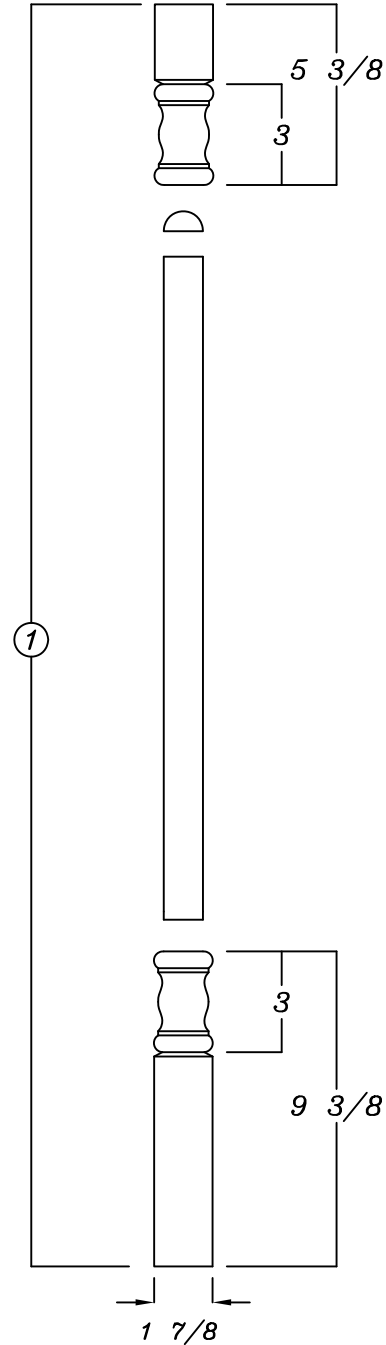

OPTIONS

①	Hauteur	24" à 102" *vendu en paire*
Fabriqué de 3 pièces séparées		

Produits spécialisés

Demi-poteaux

SP12/ ①

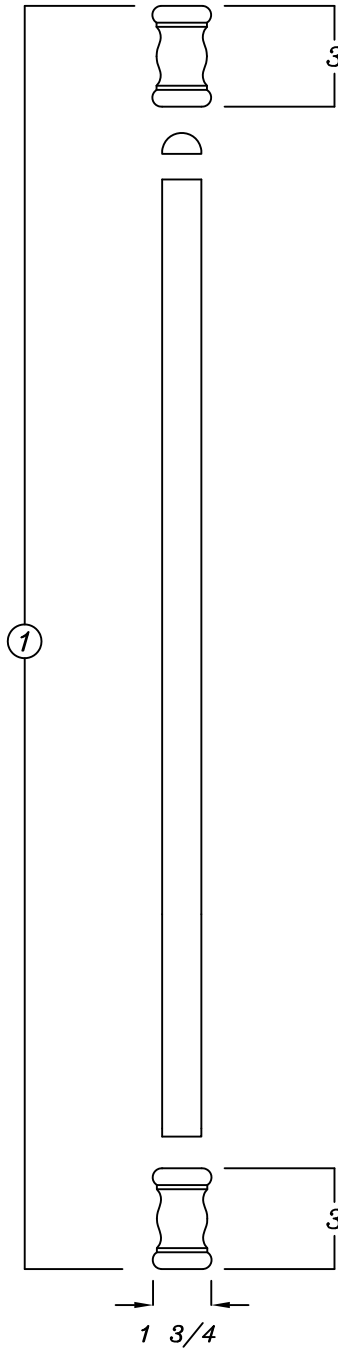

OPTIONS

①	Hauteur	24" à 102" *vendu en paire*
Fabriqué de 3 pièces séparées		

Produits spécialisés

Pattes de meubles

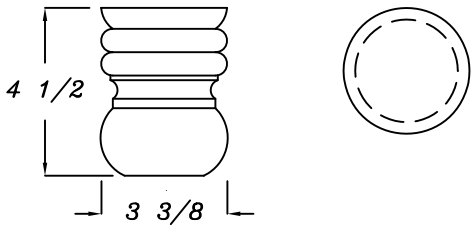
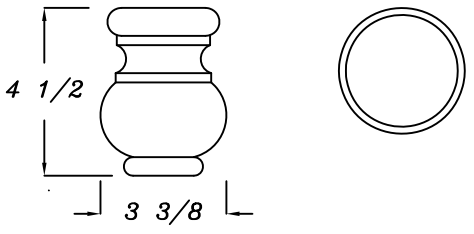
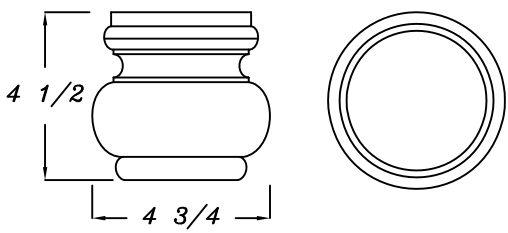
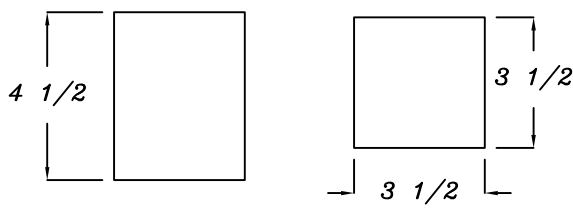
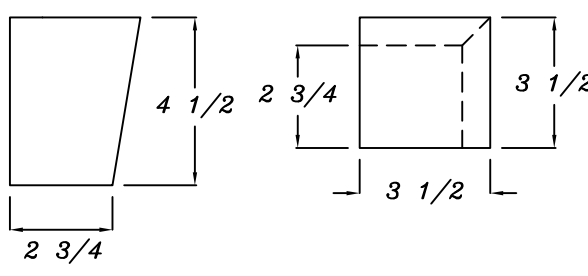
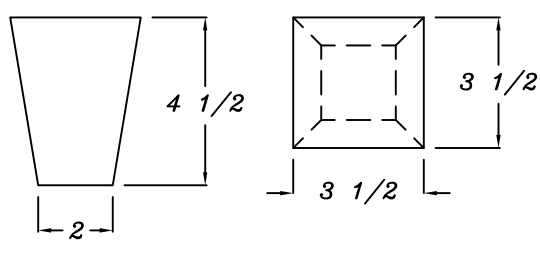
<p>BF100</p> <p><i>Vue de face vue de haut</i></p>  <p><i>Aussi disponible: 2 7/8" x 4 1/2" 3 7/8" x 4 1/2"</i></p>	<p>BF101</p> <p><i>Vue de face vue de haut</i></p>  <p><i>Aussi disponible: 2 7/8" x 4 1/2" 3 7/8" x 4 1/2"</i></p>
<p>BF102</p> <p><i>Vue de face vue de haut</i></p> 	<p>BF103</p> <p><i>Vue de face vue de haut</i></p> 
<p>BF104</p> <p><i>Vue de face vue de haut</i></p> 	<p>BF105</p> <p><i>Vue de face vue de haut</i></p> 

- 1 PROFILS
- 2 TRADITIONNELLE
- 3 DISTINCTIVE
- 4 CATHÉDRALE
- 5 MOULURES APPLIQUÉES
- 6 PRESTIGE
- 7 PANNÉAUX MULTIPLES
- 8 PRODUITS SPÉCIALISÉS
- 9 MOULURES
- 10 PRODUITS DE PROMOTIONS
- 11 POLITIQUE

Produits spécialisés Pattes de meubles

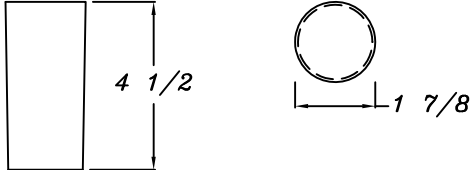
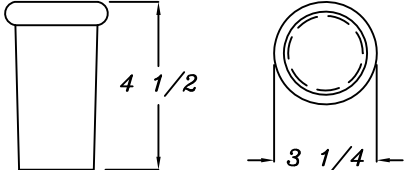
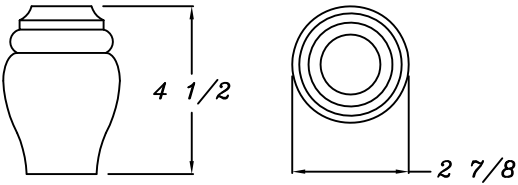
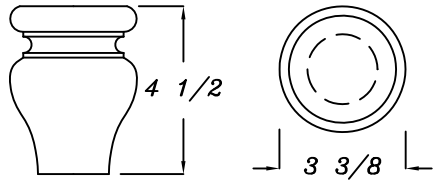
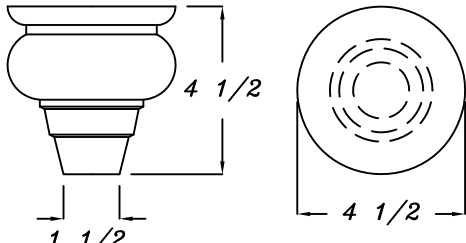
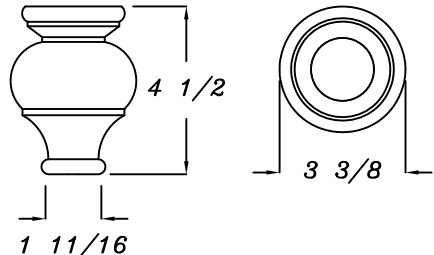
<p>BF108</p> <p><i>Vue de face</i> <i>vue de haut</i></p>  <p><i>Aussi disponible: 2 7/8" x 4 1/2"</i> <i>3 7/8" x 4 1/2"</i></p>	<p>BF109</p> <p><i>Vue de face</i> <i>vue de haut</i></p>  <p><i>Aussi disponible: 2 1/4" x 4 1/2"</i> <i>2 3/4" x 4 1/2"</i> <i>3 3/4" x 4 1/2"</i></p>
<p>BF110</p> <p><i>Vue de face</i> <i>vue de haut</i></p>  <p><i>Aussi disponible: 3 3/8" x 4 1/2"</i> <i>3 7/8" x 4 1/2"</i></p>	<p>BF112</p> <p><i>Vue de face</i> <i>vue de haut</i></p> 
<p>BF115</p> <p><i>Vue de face</i> <i>vue de haut</i></p> 	<p>BF116</p> <p><i>Vue de face</i> <i>vue de haut</i></p> 

Produits spécialisés Pattes de meubles

BF118

Vue de face

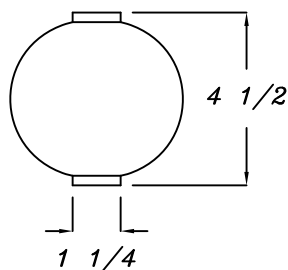

Vue de haut

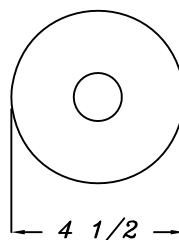

N'hésitez pas à nous faire parvenir toutes autres spécifications ou nouveaux modèles de poteaux, demi-poteaux et pattes de meubles pour que nous puissions vous faire une soumission.

1
PROFILS

2
TRADITIONNELLE

3
DISTINCTIVE

4
CATHÉDRALE

5
MOULURES
APPLIQUÉES

6
PRESTIGE

7
PANNÉAUX
MULTIPLÉS

8
PRODUITS
SPÉCIALISÉS

9
MOULURES

10
PRODUITS DE
PROMOTIONS

11
POLITIQUE

Produits spécialisés

Hottes de poêles

WRHF ①

24"

8"

CLÔTURE EN OPTION

OPTIONS
① Largeur

W5RH ①

30"

12"

42" d'ouverture pour 42" de largeur
18" d'ouverture pour 36" de largeur
12" d'ouverture pour 30" de largeur

5 3/4"

12 5/8"

OPTIONS
① Largeur 30", 36", 42"

DISCONTINUÉ

WKAT ① ②

20" d'ouverture pour 48" de largeur
14" d'ouverture pour 42" de largeur
8" d'ouverture pour 36" de largeur

11"

32"

20"

DISCONTINUÉ

①

②

OPTIONS

① Largeur	36", 42", 48"
② Hauteur	32" à 42"

Produits spécialisés

Hottes de poêles

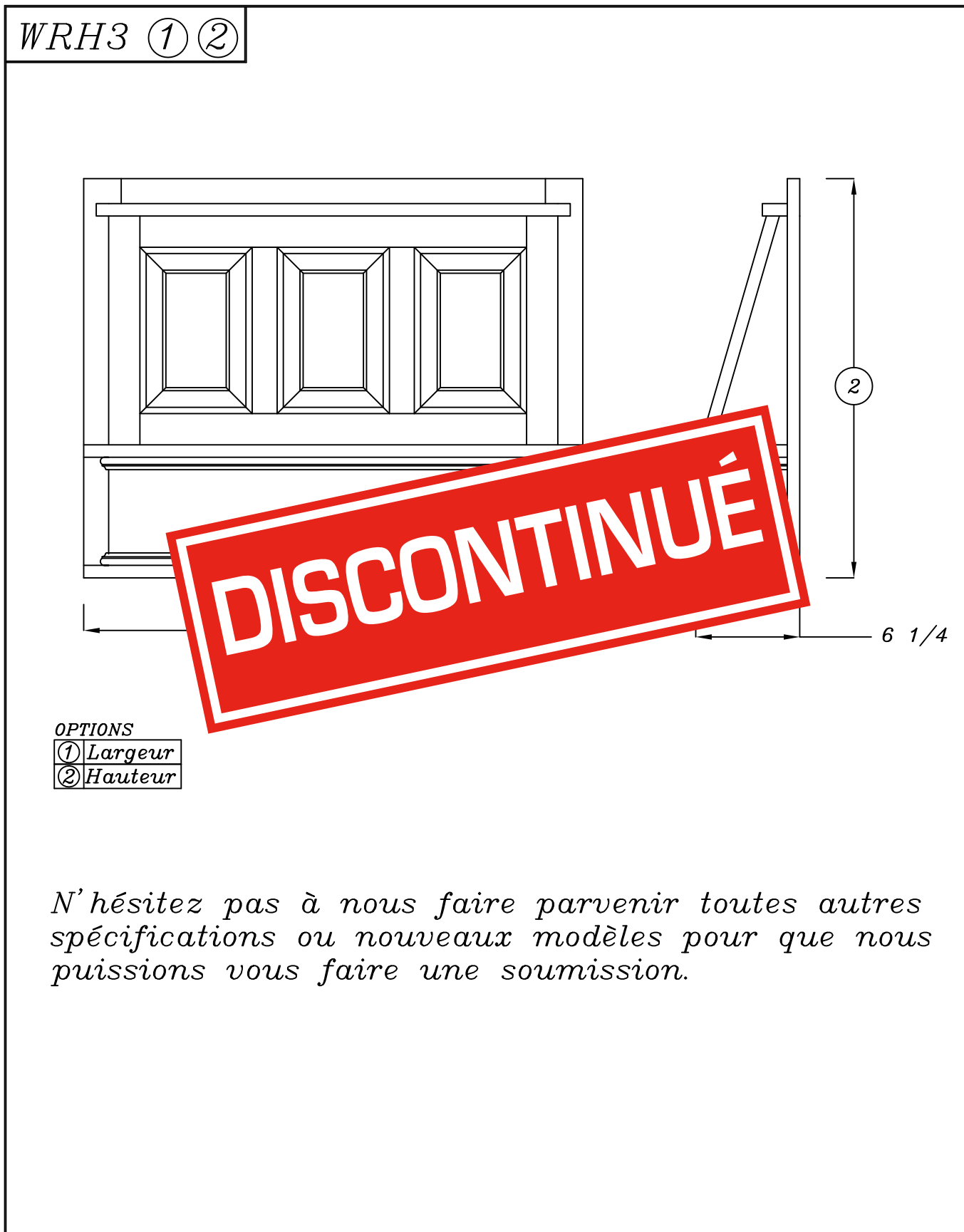

WRK01/?

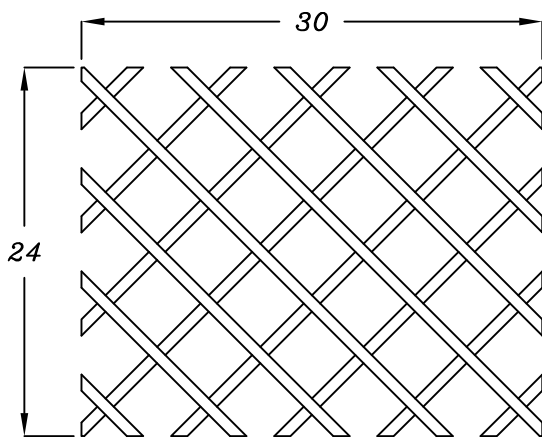

Vendu en paire

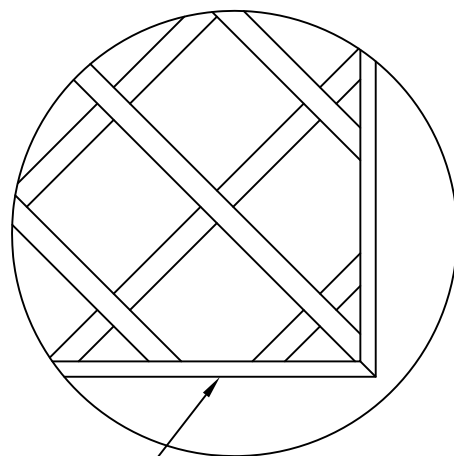

Moules contours

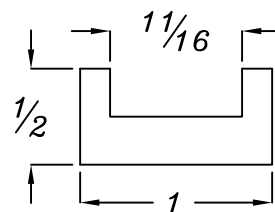

OPTIONS

? Quantité de moules contours requise (vendu en 8 pieds)

WRK02/?

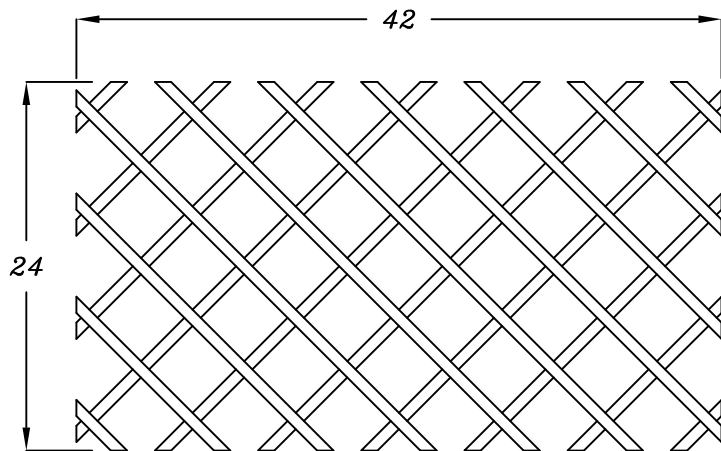

Vendu en paire

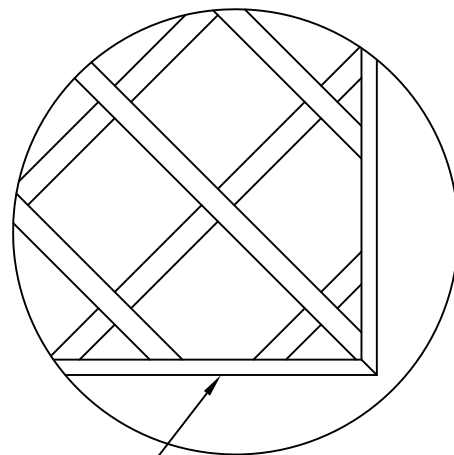

Moules contours

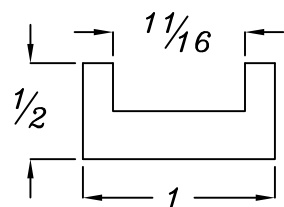

OPTIONS

? Quantité de moules contours requise (vendu en 8 pieds)

Produits spécialisés

Trellis pour celliers

WRK03

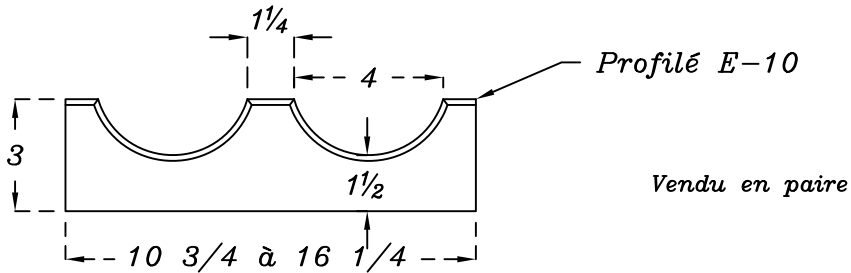

WRK04

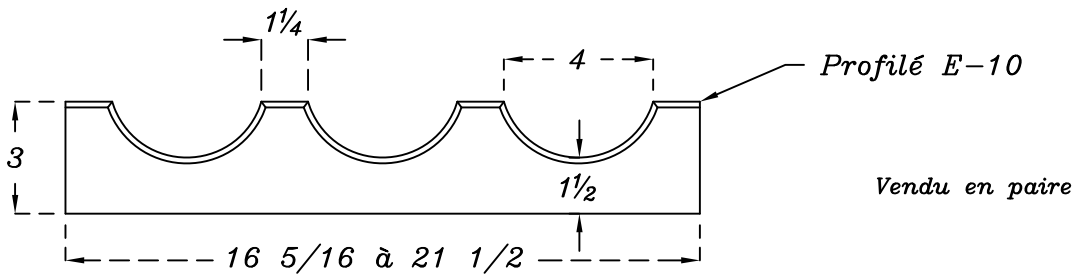

WRK05

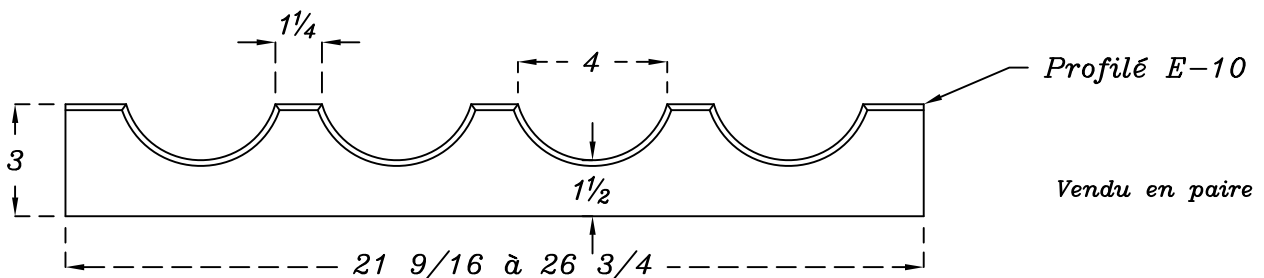

WRK06

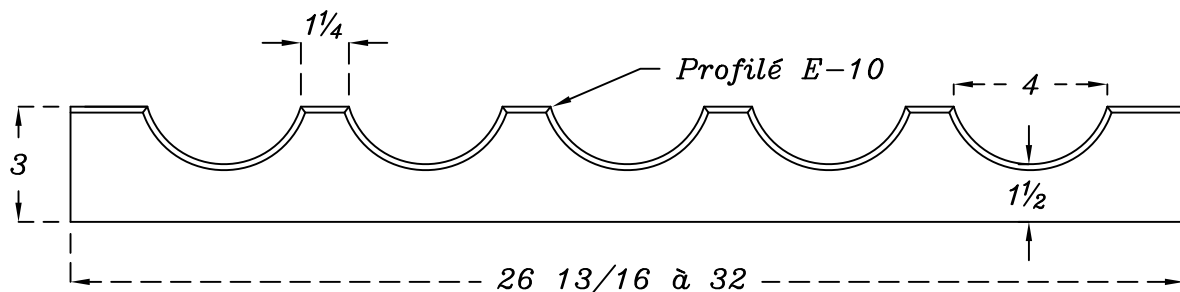

Vendu en paire

WRK07

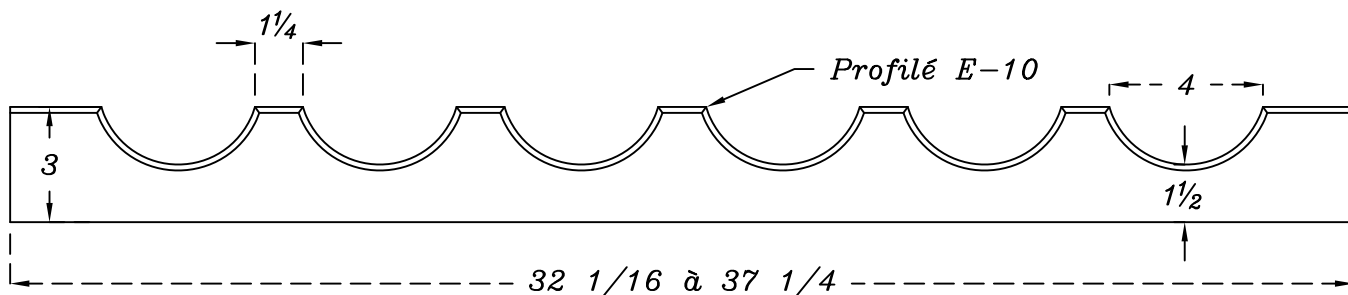

Vendu en paire

WRK08 / ① ② ? / ...

Hauteur ②	Nombre de trous
11 1/4" à 16 5/8"	2
16 11/16" à 22 1/16"	3
22 1/8" à 27 1/2"	4
27 9/16" à 32 15/16"	5
33" à 38 3/8"	6
38 7/16" à 43 7/8"	7

OPTIONS

①	Largeur	MINIMUM=5 3/4"
②	Hauteur	MINIMUM=11 1/4"
?	Profils extérieurs	E-01 à E-58
...	côté(s) à profiler	G=gauche/D=droit/H=haut/B=bas

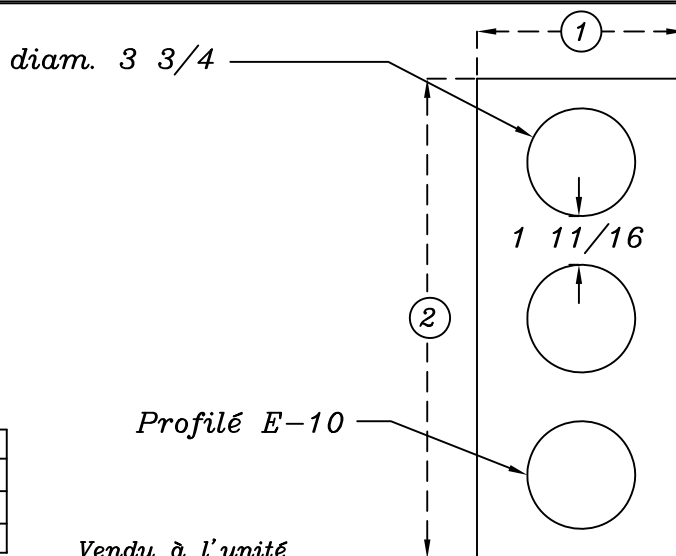

Vendu à l'unité

1
PROFILS

2
TRADITIONNELLE

3
DISTINCTIVE

4
CATHÉDRALE

5
MOULURES
APPLIQUÉES

6
PRESTIGE

7
Panneaux
MULTIPLES

8
Produits
Spécialisés

9
MOULURES

10
Produits de
Promotions

11
POLITIQUE

Produits spécialisés

Trellis pour celliers

WRK09

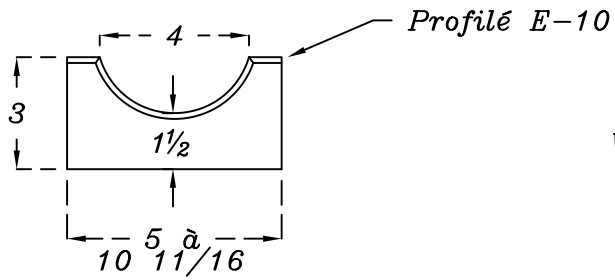
*Vendu en paire*

Produits spécialisés Supports à coupes

GRK01 / ① ②

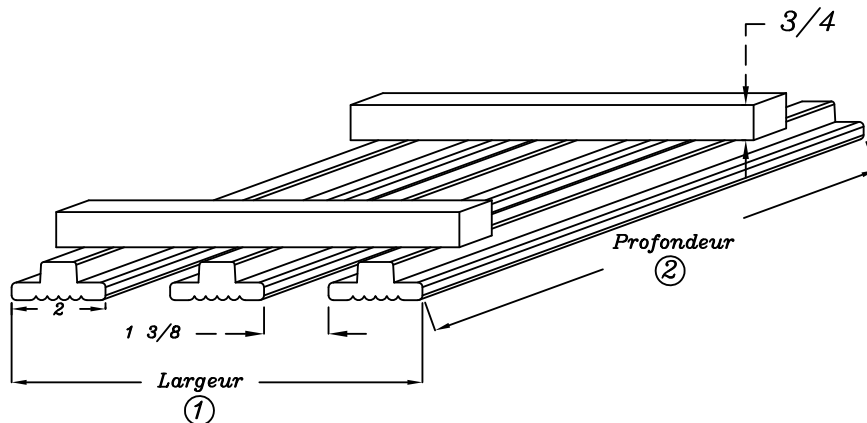

OPTIONS

①	Largeur	MINIMUM=5 1/4"
②	Profondeur	MINIMUM=6"

GRK02 / ① ②

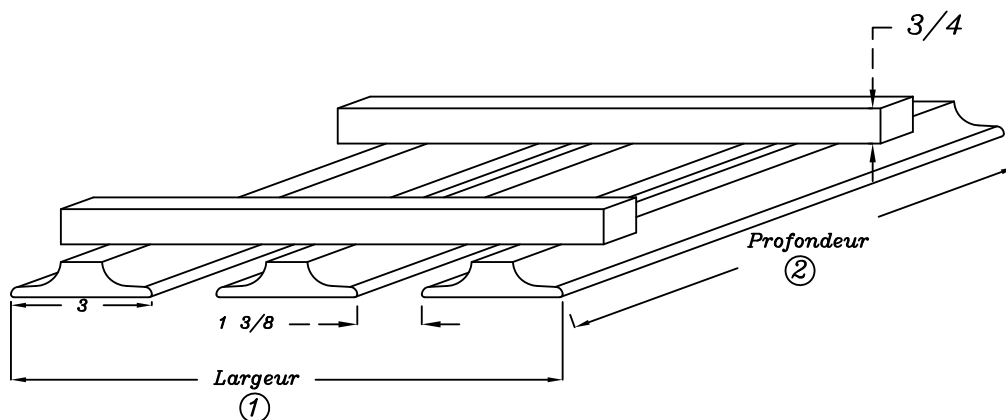

OPTIONS

①	Largeur	MINIMUM=5 1/4"
②	Profondeur	MINIMUM=6"

Produits spécialisés

Tiroirs à queues d'aronde

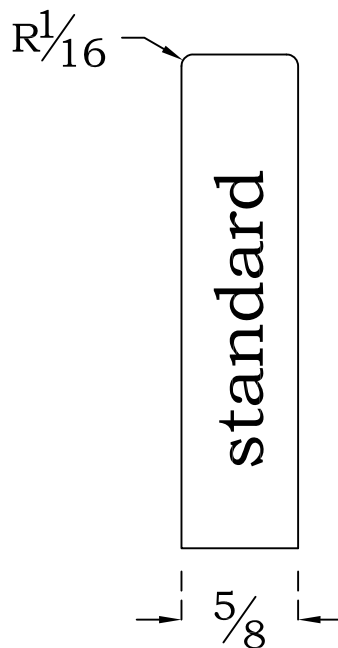
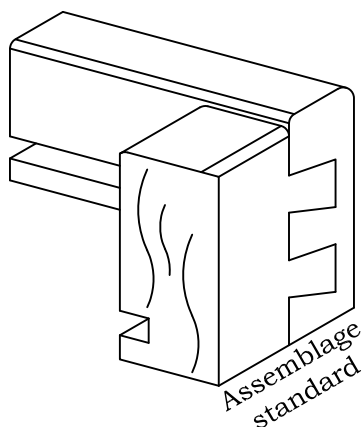

Grandeur minimum de tiroir

5 $\frac{1}{2}$ " de large x 6 $\frac{1}{16}$ " de
profond

Largeur maximum 43"
Profondeur maximum 32"

Assemblés avec finition ou
non fini

Charte hauteur de tiroirs

2 $\frac{1}{16}$ " à 2 $\frac{3}{8}$ "

3 $\frac{1}{16}$ " à 3 $\frac{3}{8}$ "

4 $\frac{1}{32}$ " à 4 $\frac{3}{8}$ "

5 $\frac{1}{16}$ " à 5 $\frac{3}{8}$ "

6" à 6 $\frac{5}{16}$ "

7" à 7 $\frac{5}{16}$ "

8" à 8 $\frac{5}{16}$ "

9" à 9 $\frac{5}{16}$ "

10" à 10 $\frac{5}{16}$ "

11" à 11 $\frac{5}{16}$ "

12" à 12 $\frac{5}{16}$ "

13" à 13 $\frac{5}{16}$ "

14" à 14 $\frac{3}{16}$ "

Fonds disponibles $\frac{1}{4}$ " et $\frac{1}{2}$ "

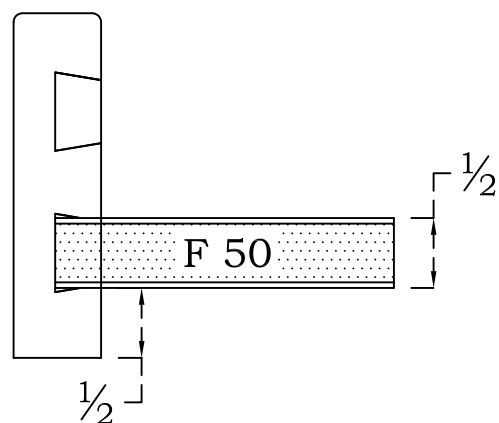
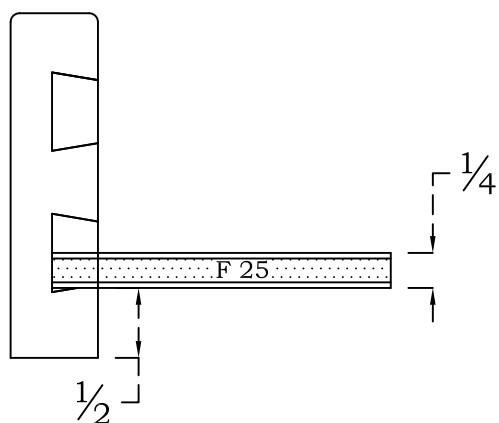

Poignées décoratives

SC0

Façade apparente sans poignée

SC2

5" x 1 1/2"

SC1

4" x 1"

SC3

3" x 1"

Produits spécialisés

Tiroirs
à queues d'aronde

Encoche pour coulisses

N1

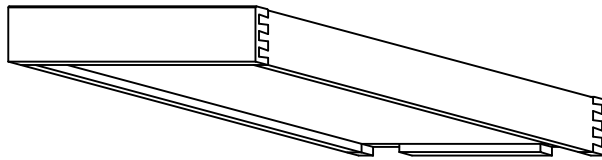
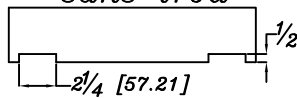
Arrière seulement
sans trou

N2

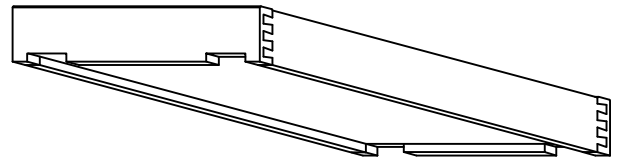
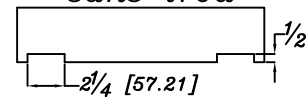
Avant et arrière
sans trou

T1

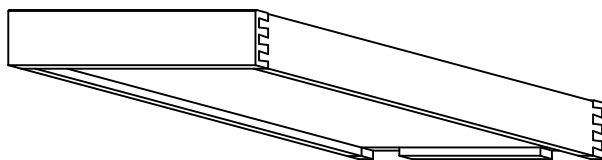
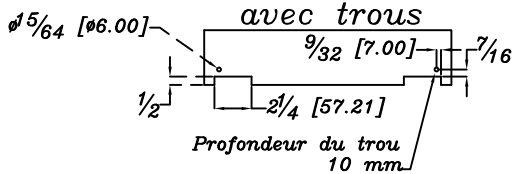
Arrière seulement
avec trous

T2

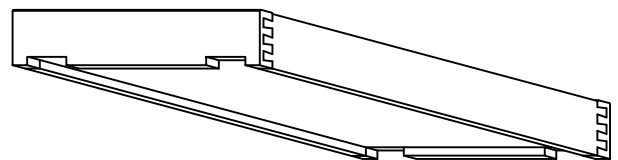
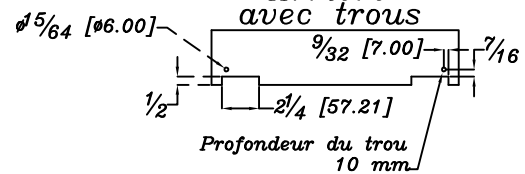
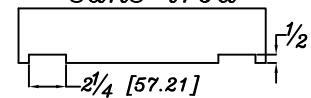
Arrière
avec trousAvant
sans trou

Encoche pour coulisses

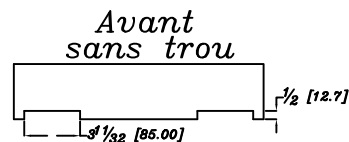
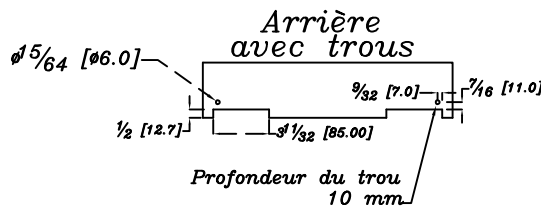
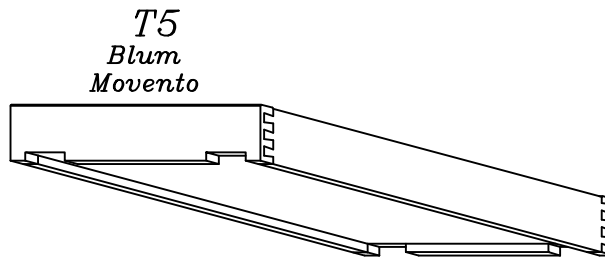
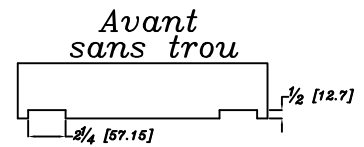
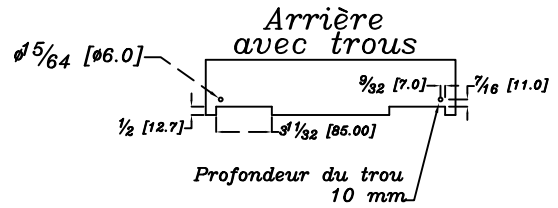
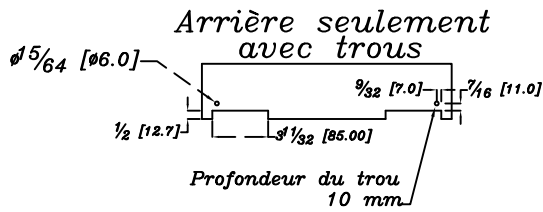
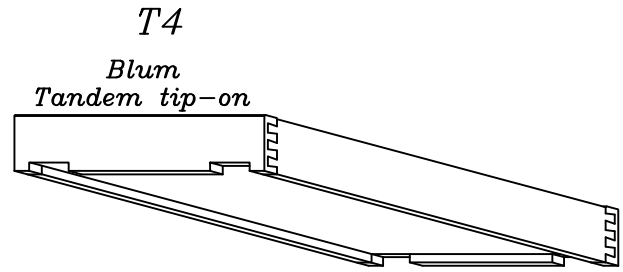
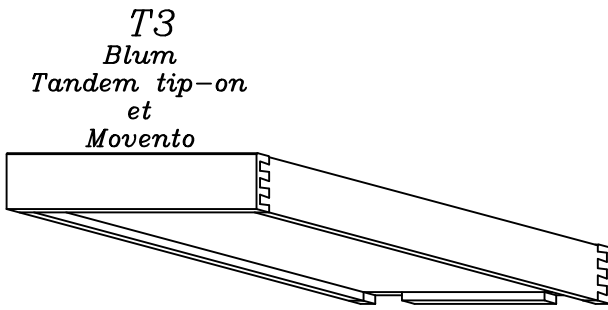

- 1 PROFILS
- 2 TRADITIONNELLE
- 3 DISTINCTIVE
- 4 CATHÉDRALE
- 5 MOULURES APPLIQUÉES
- 6 PRESTIGE
- 7 PANNEAUX MULTIPLES
- 8 PRODUITS SPÉCIALISÉS
- 9 MOULURES
- 10 PRODUITS DE PROMOTIONS
- 11 POLITIQUE

Produits spécialisés

Tiroirs
à queues d'aronde

TIRBP9/??

Tiroirs à pain

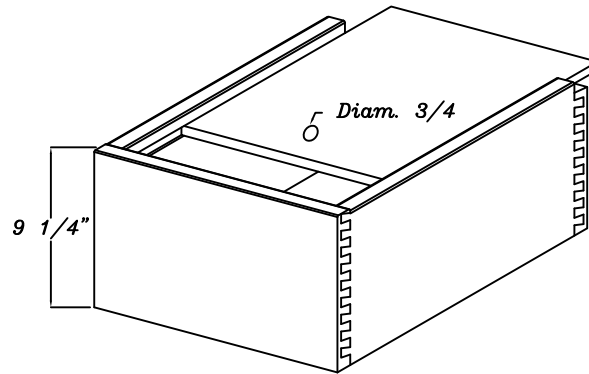

OPTIONS

?	Largeur
?	Profondeur

Toujours 9 1/4" de haut.

TIRBP10/??

Tiroirs à pain

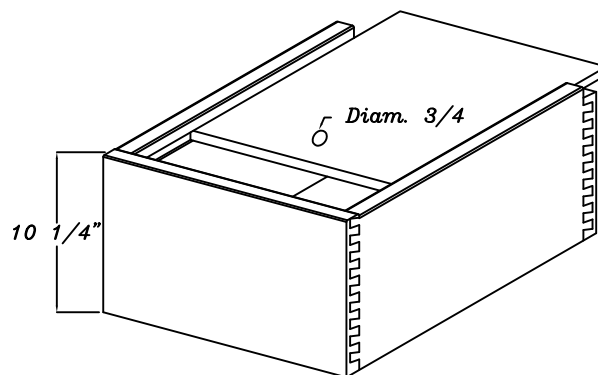

OPTIONS

?	Largeur
?	Profondeur

Toujours 10 1/4" de haut.

TIRBP11/??

Tiroirs à pain

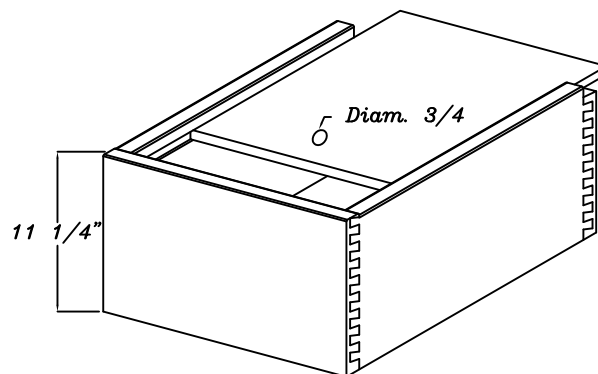

OPTIONS

?	Largeur
?	Profondeur

Toujours 11 1/4" de haut.

Coche à plomberie

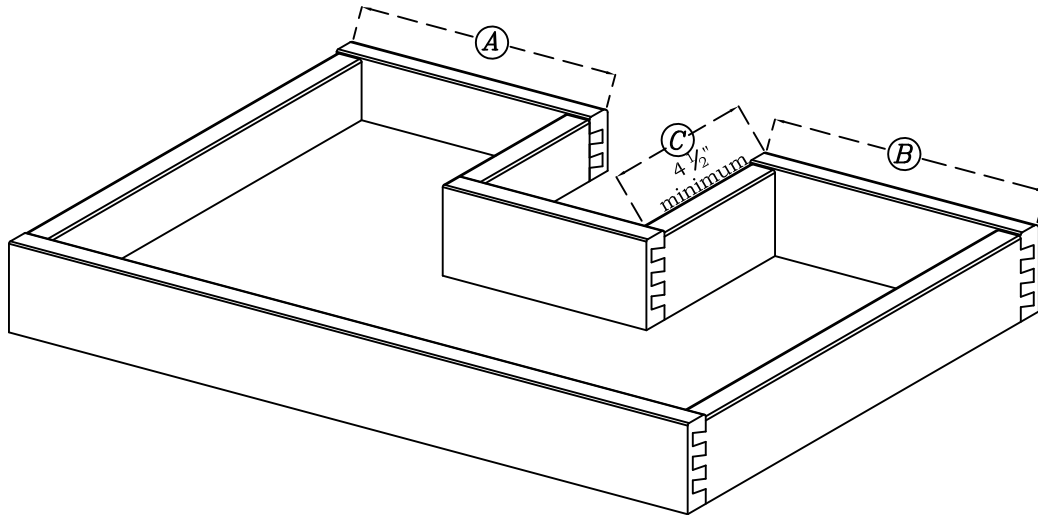

Faites-nous parvenir votre plan avec les spécifications nécessaires.

DCOA/??

Toujours 4" de haut.

Tiroirs à diviseurs amovibles

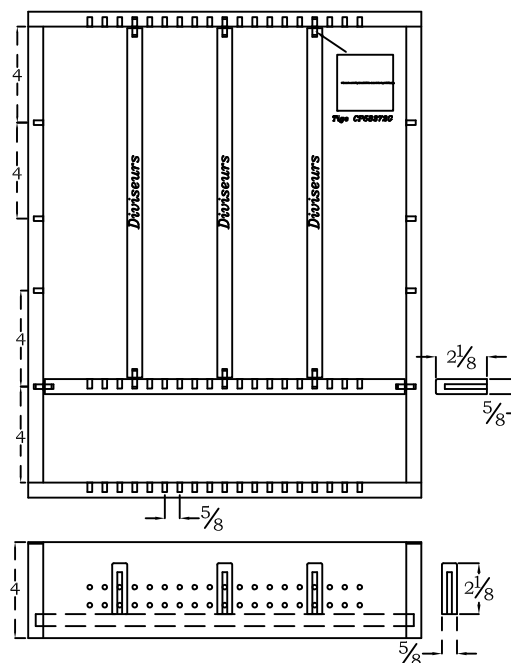

OPTIONS

?	Largueur
?	Profondeur

Produits spécialisés

Tiroirs à queues d'aronde

DCOB/??

Toujours 4" de haut.

Tiroirs à diviseurs amovibles

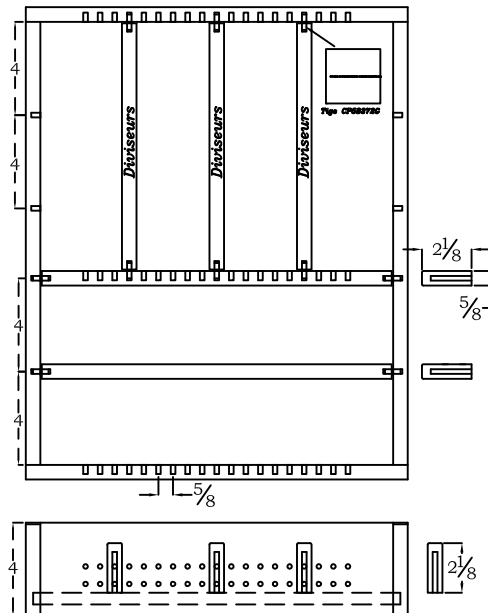

OPTIONS

- ? Largeur
- ? Profondeur

DCOC/??

Toujours 4" de haut.

Tiroirs à diviseurs amovibles

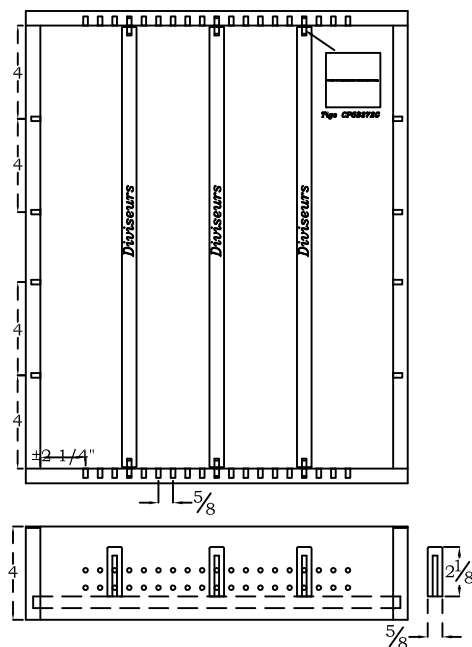

OPTIONS

- ? Largeur
- ? Profondeur

Charte

Pour DCOA, DCOB et DCOC
quantité de diviseurs

<i>Largeur du tiroir</i>	<i>Qty de diviseurs</i>
<i>De 7 $\frac{3}{8}$" à 10 $\frac{3}{8}$"</i>	<i>1</i>
<i>De 10 $\frac{7}{16}$" à 16 $\frac{5}{16}$"</i>	<i>2</i>
<i>De 16 $\frac{3}{8}$" à 19 $\frac{3}{8}$"</i>	<i>3</i>
<i>De 19 $\frac{7}{16}$" à 22 $\frac{5}{16}$"</i>	<i>4</i>
<i>De 22 $\frac{3}{8}$" à 28 $\frac{3}{8}$"</i>	<i>5</i>
<i>De 28 $\frac{7}{16}$" à 31 $\frac{5}{16}$"</i>	<i>6</i>
<i>De 31 $\frac{3}{8}$" à 34 $\frac{5}{16}$"</i>	<i>7</i>
<i>De 34 $\frac{3}{8}$" et +</i>	<i>8</i>

PLA01

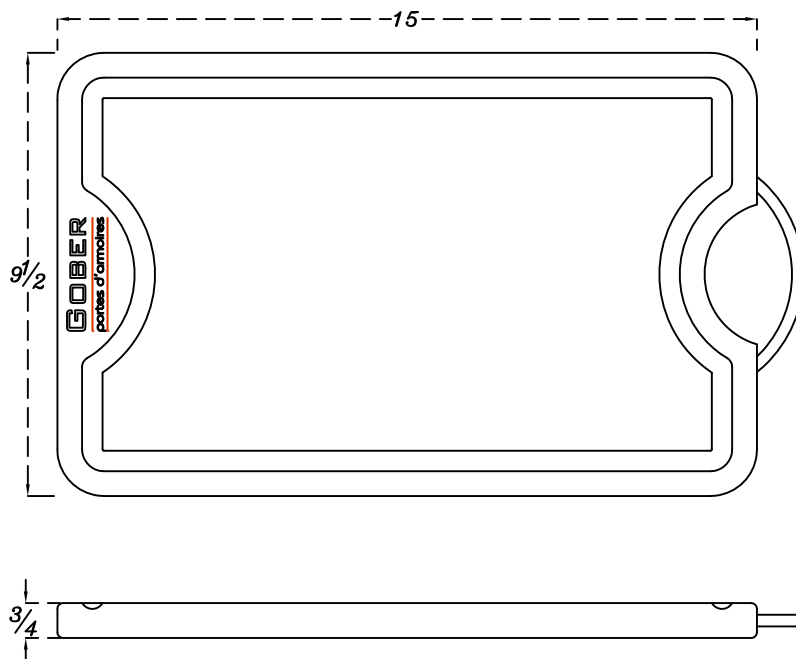

PLA02/ (A) (B)



Planche à découper qui s'ajuste sur le dessus d'un tiroir

Produits de promotions

Planches à découper

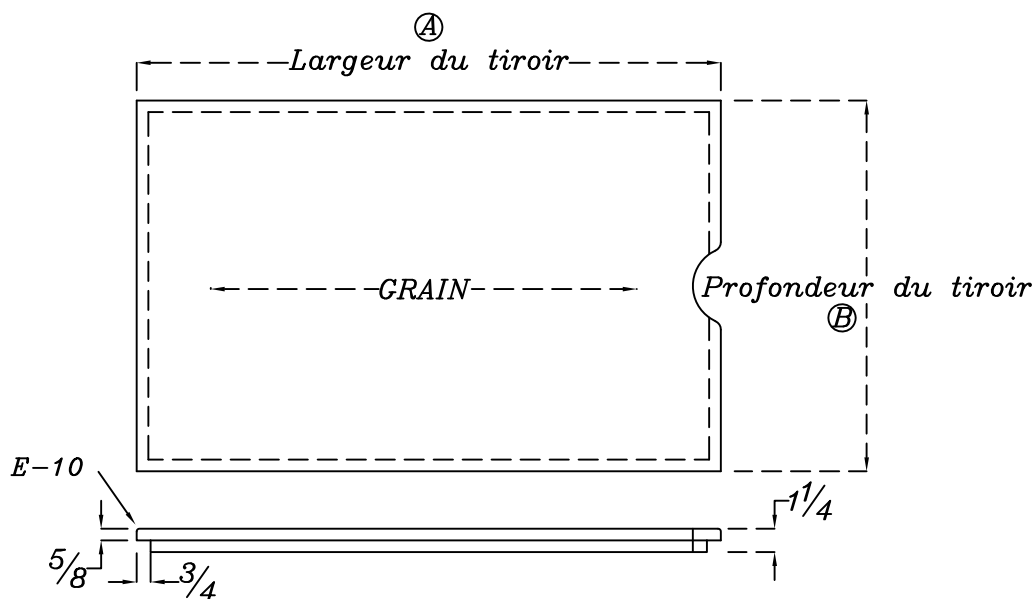
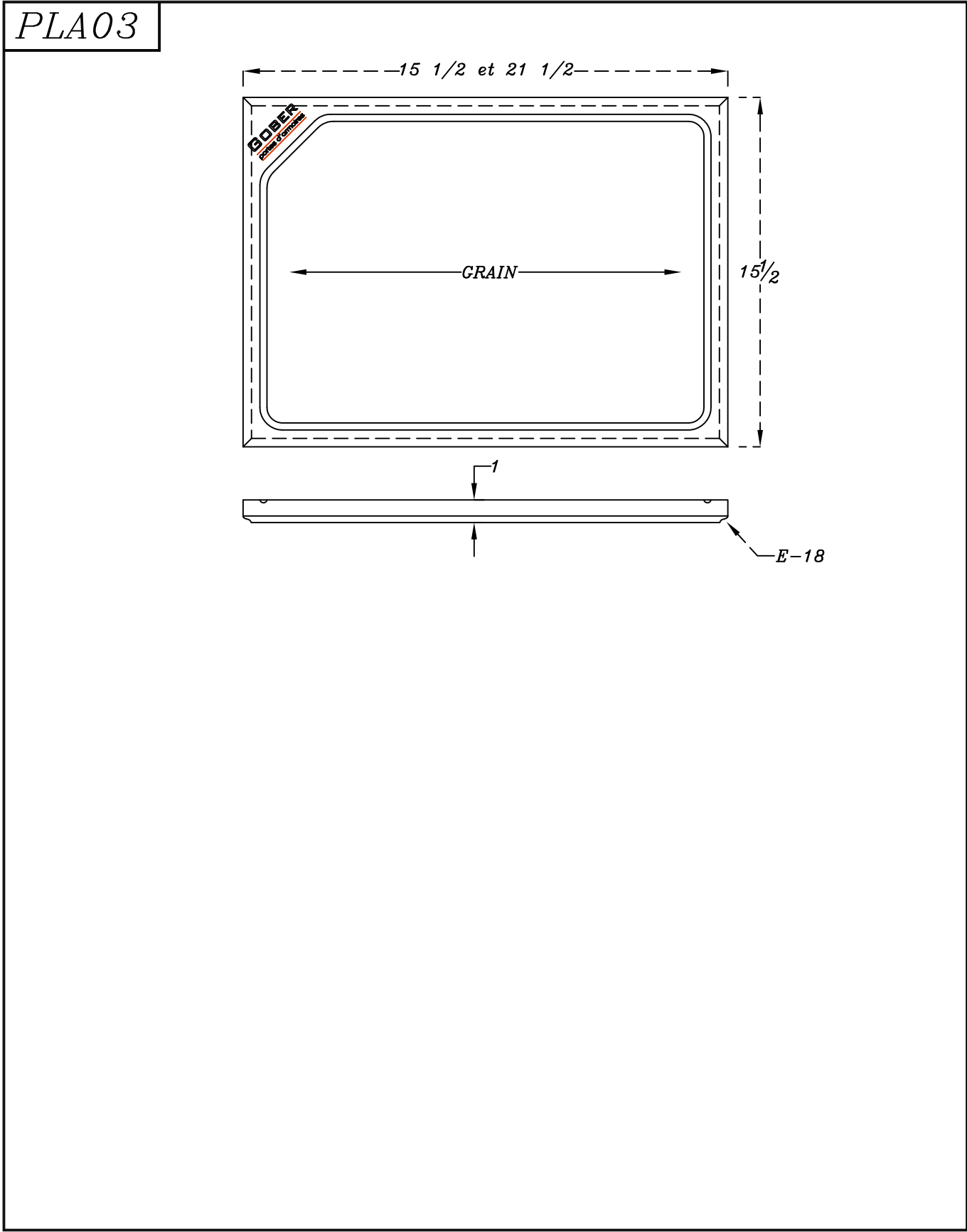

Historique de l'entreprise

Fondé en 1988, Gober est une entreprise manufacturière de portes d'armoires et de meubles en bois massif qui a parcouru beaucoup de chemin depuis ses débuts. Nos expériences antérieures, de la fabrication de meubles sur mesure et d'armoires de cuisine, aux panneaux laminés et moulures de toutes sortes, nous ont emmenés à la fabrication de portes d'armoires.

Heures d'ouverture du bureau

Nous sommes ouverts du lundi au jeudi de 7 h 30 à 16 h 30, le vendredi de 7 h 30 à 12 h. Notre réceptionniste se fera un plaisir de vous répondre et vous diriger vers la personne ressource selon vos besoins. Vous pouvez nous envoyer vos commandes, estimés ou autres documents, par courriel ou par télécopie, 24 heures par jour, 7 jours sur 7. Voici nos coordonnées :

Sans frais : (866) 616-7066

Local : (819) 849-7066

Fax : (819) 849-9177

Courriel : info@gober.ca

Service à la clientèle (estimés et commandes)

Nous nous réservons un délai maximum de 4 heures pour faire votre estimé et vous le retourner avec une date d'expédition.

Suite à l'approbation de la commande régulière, le client a 24 heures pour faire une modification. Le client devra payer des frais pour les changements après le délai mentionné et ceci entraînera un délai supplémentaire pour l'expédition.

Exemple : Confirmation lundi 15h00 Modification avant mardi 15h00.

Service d'expédition

Gober a pour politique de vous offrir les meilleurs délais selon vos besoins, et ce, dans les essences suivantes : cerisier, chêne, érable, merisier blanc et merisier rouge.

Pour toutes les autres essences de bois, une vérification devra être faite au préalable pour la disponibilité.

GOBER

portes d'armoires

Essence de bois - délai et surcharge

Délais	
1	Standard - délai régulier entre 6 à 8 jours
2	Non standard - délai selon la disponibilité du bois entre 10 à 15 jours ouvrables

Grade de bois	
A	Prendre le prix de liste avec surcharge pour l'essence de bois
B	Escompte additionnel de 10 %
C	Escompte additionnel de 20 %
S	Surcharge de 20 %
RUSTIQUE	Prendre le prix de liste sans surcharge pour l'essence de bois

#	Essence	Massif	V-01 à V-03	V-05 à V-07	Grade			
					A	B	C	Rustique
1	Érable	1	1	1	1	1	1	2
2	Merisier blanc	1	1	1	1	1	1	2
3	Cerisier	1	1	1	1	1	1	2
4	Chêne rouge	1	1	1	1	1	1	2
5	Pin nouveau	1	1	n.d.	n.d.	n.d.	n.d.	1
6	Pin clair	2	2	n.d.	2	n.d.	n.d.	n.d.
7	Chêne blanc	2	2	n.d.	2	n.d.	n.d.	n.d.
8	Hickory	2	2	n.d.	2	n.d.	n.d.	2
9	Merisier rouge	2	2	n.d.	2	n.d.	n.d.	n.d.
10	Acajou africain	2	2	n.d.	2	n.d.	n.d.	n.d.
11	Aulne	2	2	n.d.	2	n.d.	n.d.	2
12	Noyer noir	2	2	n.d.	2	2	n.d.	n.d.
14	Frêne	2	2	n.d.	2	n.d.	n.d.	n.d.
15	Hêtre	2	n.d.	n.d.	2	n.d.	n.d.	n.d.
16	Peuplier	2	2	n.d.	2	n.d.	n.d.	n.d.
17	Chêne blanc rift cut	2	2	n.d.	2	n.d.	n.d.	n.d.
18	Chêne rouge rift cut	2	2	n.d.	2	n.d.	n.d.	n.d.

Reprises / Remplacements

Afin d'améliorer nos produits, nous avons besoin de photos et d'une description détaillée lors de la reprise d'une pièce et/ou commande. De plus, les pièces devront être conservées pour vérification par le représentant lors de sa prochaine visite avec votre numéro de référence sur les produits. Nous pourrions vous facturer les items défectueux si cette étape n'est pas faite conformément à nos exigences.

Notre usine est munie d'un système de contrôle d'humidité, qui se situe entre 40 % et 45%. Si vous n'avez aucun contrôle d'humidité dans votre établissement, nous vous demandons de débiller les produits que nous vous envoyons, seulement quelques heures avant la finition. Dans le cas où vous devez absolument les débiller, nous vous suggérons de les recouvrir d'une pellicule de plastique (polythène) jusqu'à la finition. Cela évitera les gauchissements des portes, le fendillement et des variations au niveau de la largeur de vos portes.

Nous ne pourrions pas garantir nos produits si votre taux d'humidité dans votre usine n'est pas entre 35% et 45% et qu'ils ont été laissés à leur état naturel (sans aucune couche protectrice) plus de 10 jours suivant la date d'expédition.

Politique concernant la réception de marchandises

Compte tenu du nombre grandissant des bris dans le transport, Gober inc exigera l'inspection immédiate de la palette afin de déceler tous signes de dommages ayant pu survenir durant le transport. Cette vérification devra être effectuée devant le chauffeur, car advenant le cas où il y aurait un signe évident que le matériel pourrait être endommagé ex : coin écrasé ou fripé, d'un trou dans l'emballage, la palette devra être déballée sur le champ pour faire le constat. Vous serez alors dans l'obligation d'inscrire ENDOMMAGÉ sur le bordereau de livraison.

Concernant la réception de colis emballé dans des boîtes, vous devrez systématiquement en faire l'ouverture devant le livreur, même si en apparence tout semble correct. La même procédure devra s'appliquer si vous faites la découverte d'un bris, tel que cité dans le précédent paragraphe.

Il sera également très important de valider le nombre de colis ou palette indiqué sur le bordereau de livraison, versus ce que vous avez reçu. C'est-à-dire, s'il est inscrit 2 palettes et deux boîtes, vous devez balancer avec les morceaux que vous aurez entre les mains.

Finalement, si vous constatez un bris de marchandise ou le manque d'un colis, vous serez en mesure de nous aviser dans les 24 heures. Cette action pourra nous permettre de contacter notre transporteur et de faire une réclamation des pertes encourues.

En conclusion, si le bris ou le manque n'est pas inscrit sur le bordereau de livraison à la réception de la marchandise, Gober inc ne sera plus responsable du remplacement sans frais.

Reprises / Remplacements

Afin d'améliorer nos produits, nous avons besoin de photos et d'une description détaillée lors de la reprise d'une pièce et/ou commande. De plus, les pièces devront être conservées pour vérification par le représentant lors de sa prochaine visite avec votre numéro de référence sur les produits. Nous pourrions vous facturer les items défectueux si cette étape n'est pas faite conformément à nos exigences.

Notre usine est munie d'un système de contrôle d'humidité, qui se situe entre 40 % et 45%. Si vous n'avez aucun contrôle d'humidité dans votre établissement, nous vous demandons de déballer les produits que nous vous envoyons, seulement quelques heures avant la finition. Dans le cas où vous devez absolument les déballer, nous vous suggérons de les recouvrir d'une pellicule de plastique (polythène) jusqu'à la finition. Cela évitera les gauchissements des portes, le fendillement et des variations au niveau de la largeur de vos portes.

Nous ne pouvons pas garantir nos produits si votre taux d'humidité dans votre usine n'est pas entre 35% et 45% et qu'ils ont été laissés à leur état naturel (sans aucune couche protectrice) plus de 10 jours suivant la date d'expédition.

Politique concernant la réception de marchandises

Compte tenu du nombre grandissant des bris dans le transport, Gober inc exigera l'inspection immédiate de la palette afin de déceler tous signes de dommages ayant pu survenir durant le transport. Cette vérification devra être effectuée devant le chauffeur, car advenant le cas où il y aurait un signe évident que le matériel pourrait être endommagé ex : coin écrasé ou fripé, d'un trou dans l'emballage, la palette devra être déballée sur le champ pour faire le constat. Vous serez alors dans l'obligation d'inscrire ENDOMMAGÉ sur le bordereau de livraison.

Concernant la réception de colis emballé dans des boîtes, vous devrez systématiquement en faire l'ouverture devant le livreur, même si en apparence tout semble correct. La même procédure devra s'appliquer si vous faites la découverte d'un bris, tel que cité dans le précédent paragraphe.

Il sera également très important de valider le nombre de colis ou palette indiqué sur le bordereau de livraison, versus ce que vous avez reçu. C'est-à-dire, s'il est inscrit 2 palettes et deux boîtes, vous devez balancer avec les morceaux que vous aurez entre les mains.

Finalement, si vous constatez un bris de marchandise ou le manque d'un colis, vous serez en mesure de nous aviser dans les 24 heures. Cette action pourra nous permettre de contacter notre transporteur et de faire une réclamation des pertes encourues.

En conclusion, si le bris ou le manque n'est pas inscrit sur le bordereau de livraison à la réception de la marchandise, Gober inc ne sera plus responsable du remplacement sans frais.

Les portes de plus de 50 pouces de hauteur, commandées sans traverse centrale, ne seront pas garanties. Ajouter une traverse centrale donnera plus de stabilité à votre porte. Celles qui auront plus de 50 pouces de hauteur pourront être produites sans traverse centrale. Dans pareil cas, aucune garantie ne sera applicable.

Les composantes avec assemblage au 45° ont une tolérance de 0.010 (.254 mm) de pouce dans les joints pour l'expansion du bois.

À noter qu'il n'y a aucune garantie sur les joints pour les finis opaques. Tous nos modèles de portes ne sont pas garantis contre les séparations de joints suite à un taux élevé d'humidité ou conditions humides. Les finis opaque ou peinture ne sont pas recommandés sur les modèles au 45°. Nous vous recommandons donc un modèle 5 pièces en MDF.

Transport

Les frais de transport ne seront pas facturés au client sur toute livraison de plus 1000\$ canadien avant taxes. Cette condition s'applique pour les régions de Montréal, Québec, Ottawa, Estrie, Centre du Québec, Outaouais, Beauce et Mauricie.

Pour les autres régions et pour toutes les expéditions aux États-Unis, Gober paiera 5% du total des factures en frais de transport. Cette entente est applicable pour une même livraison, et ce, au même endroit.

Exemple: Factures : 10 000 \$ X 5 % = 500 \$ montant maximum de transport payé par Gober. La différence, s'il y a lieu, vous sera facturée.

Pour éviter des bris dans le transport, des frais additionnels seront applicables pour l'emballage des pièces qui dépassent la dimension standard de nos palettes.

Si, à la réception, la marchandise est endommagée, il est de la responsabilité du client d'indiquer : « marchandise endommagée » sur le bon de livraison.

Politique de paiement

Pour la 1^{re} commande (si l'ouverture de compte n'est pas complétée et approuvée) 50 % devra être versé avant la mise en production et le solde devra être payé au complet avant la livraison soit par chèque certifié, VISA ou Mastercard.

Une demande d'ouverture de compte pourra être faite auprès de notre service de crédit, qui établira vos conditions de paiements. À défaut d'avoir complété cette procédure pour les commandes ultérieures, la même procédure sera appliquée, soit 50% avant la mise en production et le solde devra être payé au complet avant la livraison, soit par chèque certifié, VISA ou Mastercard.

Tous nos comptes sont assurés, il est donc possible que la compagnie d'assurance communique avec vous et exige des documents pour l'ouverture de votre compte.

Vous pourrez obtenir 2% d'escompte lorsqu'un paiement par chèque est entre nos mains le 10^{ième} jour suivant la date d'expédition. Autrement, ce sera net 30 jours, stipulant que le chèque devrait être entre nos mains le 30^{ième} jour suivant la date d'expédition.

Tout manquement à cette politique peut entraîner l'arrêt de toute commande en cours de fabrication sans autre avis et/ou les frais administratifs.

Pour tout retard dans le règlement de vos factures, nous vous demandons de communiquer avec notre département des comptes à recevoir.

GOBER

portes d'armoires

80, avenue de la Gravière
Coaticook, Qc, Canada J1A 3E6

S.Frais: (866) 616-7066
Tél. : (819) 849-7066
Télé. : (819) 849-9177
info@gober.ca

ESTIMÉ
E33374

Date: 23/09/2013
Page: 1

Facturé à: 8197778888

Livré à: 8197778888

EBENISTERIE X
3, BOUL. INDUSTRIEL
CHIBOUGAMAU, QC, CANADA
H0H 0H0

EBENISTERIE X
3, BOUL. INDUSTRIEL
CHIBOUGAMAU, QC, CANADA
H0H 0H0

FAX : (819) 777-8889

Si cet estimé est confirmé dans les 24 heures (1 journée) suivant son envoi, et qu'aucune modification y est apportée, elle sera expédiée le 03/10/2013 (peut varier d'une journée)

Représentant:		Votre # commande:		Transporteur:		Tag global:			
ALAIN ROUTHIER		LACOSTE							
Modèle	Largeur x Hauteur / Description / Essence	Moul	Int	Ext	Qté Comm	Prix Unit.	Esc *	Pr/Net Unit.	Total
500	12 X 60 PORTE - MER SAP	CCCC	V-01	E-04	2UN	3.05		2.75	5.49
MONTANTS= 2 1/4 & TRAVERSESES= 2 1/4 TRAV.CENT=C									
501	12 X 6 FACADE- MER SAP	CCCC	V-01	E-01	1UN	1.04		0.94	0.94
MONTANTS= 2 1/4 & TRAVERSESES= 1 9/16									
505	12 X 48 CADRE - MER SAP	CCCC	N/A	E-04	1UN	7.35		6.62	6.62
8 CARR=2 X 4 DIMENSION DE LA VITRE 8 3/16 X 44 3/16 Tolérance entre 1/16 et 1/8 MONTANT = 2 1/4 & TRAVERSESES = 2 1/4									
voir plan pour carrelage									
VL03	45 X 6 VALENCE MER SAP				1UN	1.63		1.47	1.47
*1 C-B									
GRADE B									
CRW05	MOULURE DM/CRW05 9' MER SAP				1MCX	4.30		3.87	3.87

LES ENCADRÉS SONT DES ÉLÉMENTS IMPORTANT À VÉRIFIER

* Escompte de 9.94 % Nombre d'items = 6

Nous vous demandons de bien vouloir approuver cet estimé. Nous procéderons à la production de votre commande seulement après avoir reçu ce document dûment rempli et signé.

accepté sans corrections corrections à faire estimé à retourner pour approbation corrections à faire mettre en production sans approbation

10.80
0.00

Signature

Sous-total: 18.39*

* Taxes et transport en sus

1 PROFILS
2 TRADITIONNELLE
3 DISTINCTIVE
4 CATHÉDRALE
5 MOULURES APPLIQUÉES
6 PRESTIGE
7 PANNEAUX MULTIPLES
8 PRODUITS SPÉCIALISÉS
9 MOULURES
10 PRODUITS DE PROMOTIONS
11 POLITIQUE



Département de crédit / Credit department

Téléphone : (819) 849-7066 Télécopieur : (819) 849-9177

payable@gober.ca

AUTORISATION D'ENQUÊTE DE CRÉDIT

Par la présente, notre compagnie : _____

Située au : _____

Signature : _____

Titre : _____ Date : _____

Autorise la compagnie Meubles Gober Inc. à effectuer les enquêtes de crédit auprès des fournisseurs et de la banque mentionnés dans l'ouverture de compte.

CREDIT REFERENCE AUTHORIZATION

We authorize the company : Meubles Gober Inc. to inquire references with the bank and suppliers as detailed on the application.

By the presence our company : _____

Address : _____

Signature : _____

Title : _____ Date : _____

GOBER

portes d'armoires

80 Avenue De La Gravière
Coaticook, Québec, Canada J1A 3E6
Tél: (819) 849-7066 Fax: (819) 849-9177
www.gober.ca payable@gober.ca

Date: _____

Nom juridique de votre compagnie : _____

Votre entreprise est : ENR _____ INC _____ LTÉE _____ AUTRE _____

Appellation commerciale : _____

Adresse de facturation : _____

Ville : _____ Province : _____ Code Postal : _____

Adresse de livraison : _____

Ville : _____ Province : _____ Code Postal : _____

Numéro de téléphone : (____) _____ - _____ et/ou (____) _____ - _____

Numéro de télécopieur : (____) _____ - _____ et/ou (____) _____ - _____

Adresse de courriel : _____

Site internet : _____

Années opération : _____ No TPS : _____ No TVQ : _____

Responsable comptes à payer : _____ Tél: (____) _____ - _____

Nom du ou des propriétaires : _____

Nom, adresse de la banque : _____

Ville : _____ Province : _____

No de compte : _____ Tél : (____) _____ - _____ Fax : (____) _____ - _____

Limite de crédit mensuelle demandée : \$ _____

(Votre limite de crédit sera contrôlée par notre service de crédit et nos termes sont de N/30 jours)

Référence de trois (3) fournisseurs avec qui vous faites présentement affaires :

1- _____ Tél : (____) _____ - _____ Fax : (____) _____ - _____

2- _____ Tél : (____) _____ - _____ Fax : (____) _____ - _____

3- _____ Tél : (____) _____ - _____ Fax : (____) _____ - _____

Signature

Nom en caractère d'imprimerie

Fonction

GOBER

portes d'armoires

J'autorise Meubles Gober Inc. à prélever le montant de mes prochaines factures sur ma carte VISA ou MASTERCARD. Comme je ne peux présenter ma carte directement à Meubles Gober Inc. je lui remets les informations requises :

VISA MASTERCARD

carte = _____

Date expiration = Mois _____ Année _____

Nom figurant sur la carte de crédit (titulaire) = _____

Adresse du titulaire de cette carte = _____

Numéro téléphone du titulaire = (_____) _____ - _____

à 4 chiffres imprimé au dessus ou au dessous du numéro à relief = _____

Je demande à ce que Meubles Gober Inc. me donne copie du bordereau de confirmation avec ma facture.

Autorisé par : _____ (caractère d'imprimerie)

Votre occupation au sein de la compagnie : _____

Nom de votre compagnie : _____

Téléphone : _____

Autorisé en date du : _____ 201__

Signature : _____

